

**NIGHT
SYSTEMS —
SLEEPING
PREISLISTE
FEBRUAR
2024**



**INTERAKTIVE
DIGITALE
VERSION**

Molteni & C

NIGHT SYSTEMS— SLEEPING

Vorgeschlagene Verkaufspreise in Euro.

MwSt, V.A.T., I.V.A., Moms, TVA und BTW ausgenommen.

Planung, Transport und Montage ausgeschlossen.

Molteni&C Spa behält sich das Recht vor, zu jedem Zeitpunkt und ohne

Vorankündigung gegebenenfalls Änderungen an Produkten und Materialien vorzunehmen.

Vorliegende Preisliste macht alle vorangegangenen Preislisten ungültig und ersetzt diese.

Molteni & C



ALLGEMEINE VERKAUFSBEDINGUNGEN

1. Anwendungsbereich

Die vorliegenden Allgemeinen Verkaufsbedingungen gelten für die Kunden von Molteni&C. S.p.A. ("Molteni&C") bzw. Gewerbetreibende, die den An- und Verkauf von Möbeln und Einrichtungsgegenständen durchführen (der "Kunde"). Durch Ausführung der Bestellung erklärt der Kunde die nachstehend angeführten Allgemeinen Verkaufsbedingungen gelesen und vollständig akzeptiert zu haben.

Vorliegende Preisliste annulliert und ersetzt die vorherigen. Molteni&C behält sich das Recht vor, nach eigenem Ermessen und ohne Vorankündigung jederzeit die Produkte, Daten und Preise in den Katalogen und Preislisten zu ändern, die zum Zeitpunkt der Annahme dieser Bedingungen in Kraft sind, sowie Änderungen, technische Verbesserungen und Streichungen vorzunehmen, die als notwendig und angemessen erachtet werden. Molteni&C lehnt, unbeschadet der gesetzlichen Verpflichtungen, jegliche Haftung für in der Preisliste enthaltene Ungenauigkeiten sowie für eventuelle Druckfehler ab.

2. Bestellungen

Die Bestellungen müssen bei Molteni&C schriftlich in digitaler Form eingehen und eindeutig die in der Preisliste angeführten Artikelnummern und Ausführungen enthalten. Den Systembestellungen sind die entsprechenden fachlichen Zeichnungen beizufügen, die jedes erforderliche Maß und Detail für eine korrekte Auftrags eingabe enthalten. Die Verwendung der Software Pigreco ist erforderlich, denn sie ermöglicht eine korrekte Planung und das Versenden der Bestellung per E-Mail. Jede Bestellung wird vorbehaltlich der Annahme durch Molteni&C übernommen. Die Annahme der Bestellung erfolgt nicht zwingend und könnte von der Zahlung eines geschuldeten Teilbetrags oder der Gesamtsumme abhängen. In Ermangelung der Annahme der Bestellung ist dem Kunden keinerlei Schadenersatz als Entschädigung zu entrichten mit Ausnahme der eventuellen Rückerstattung der von dem Kunden für die abgelehnte Bestellung geleisteten Vorauszahlung. Sofern nicht anderweitig schriftlich vereinbart oder sofern es sich nicht um Ankäufe für im Voraus mit Molteni&C vereinbarte spezielle Zwecke bzw. über den "Contract"-Kanal handelt, darf der Weiterverkauf der Produkte nur im Einzelhandel in der Molteni&C mitgeteilten Verkaufsstelle und in jedem Fall mittels Methoden erfolgen, die geeignet sind, die Qualität und das Prestige der Marke und der Produkte zu bewahren.

2.1 Änderungen und Stornierungen

Eventuelle Auftragsänderungen werden innerhalb von maximal 3 (drei) Werktagen ab Datum des Versands der Auftragsbestätigung durch Molteni&C angenommen. Auftragsänderungen, die nach diesem Zeitraum eingehen, können nach Ermessen von Molteni&C angenommen oder abgelehnt werden. Bei Änderungswünschen zu Bestellungen, die nach der oben genannten Frist eingehen, behält sich Molteni&C das Recht vor, neben den Kosten für die gewünschten Änderungen bzw. Ergänzungen auch die Kosten für die ursprünglich vom Kunden bestellten, produzierten oder in Produktion befindlichen, aber von dem Kunden nicht mehr benötigten Teile in Rechnung zu stellen. Nach den gewünschten und durchgeführten Änderungen wird eine neue Auftragsbestätigung mit der entsprechenden Anpassung von Preis und Liefertermin erstellt. Es liegt im Ermessen von Molteni&C, Anfragen zur Auftragsstornierung anzunehmen oder abzulehnen. Die Stornierungsanfrage muss innerhalb von und nicht später als 3 (drei) Tagen ab dem auf der Auftragsbestätigung angegebenen Datum mitgeteilt werden. Nach Ablauf dieser Frist behält sich Molteni&C das Recht vor, den Stornierungsantrag abzulehnen oder eine Rückerstattung der Kosten zu verlangen, zu deren Zahlung sich der Kunde durch die Annahme vorliegender Bedingungen verpflichtet.

2.2 Retouren

Rücksendungen von gekauften Produkten werden nicht akzeptiert, es sei denn, sie wurden vorher schriftlich von Molteni&C genehmigt. Die Rücksendung der Ware versteht sich in jedem Fall frei von allen Transport-, Verpackungs-, Zoll-, Versicherungs- und Nebenkosten, die somit ausschließlich zu Lasten des Kunden gehen. Die zurückgesendete Ware ist angemessen und vollständig mit all ihren Bestandteilen in den Originalverpackungen zu verpacken. Jede Rücksendung ist mit dem entsprechenden Lieferschein auszustatten, der die ursprüngliche Bestellnummer klar auszuweisen hat. Molteni&C behält sich das Recht vor, Rücksendungen erst nach Überprüfung der Konformität der zurückgesandten Produkte im eigenen Werk zu akzeptieren, mit Ausnahme eventueller Kosten für die Wiederherstellung der zurückgesandten Produkte, deren Übernahme der Kunde bei Veranlassung der Rücksendung bedingungslos akzeptiert. Der Kunde trägt die Kosten und Spesen des Transports und der Rücksendung. Unter keinerlei Umständen akzeptiert Molteni&C die Rückgabe von Produkten, die nach Kundenzeichnung erstellt oder nach Maß angefertigt wurden.

3. Lieferung

Die in der Auftragsbestätigung angegebenen Liefertermine sind als unverbindliche Regelfristen zu erachten, da etwaige Verzögerungen von Umständen abhängen können, die den normalen Produktionsprozess und die Lieferung der Produkte gegebenenfalls ausschließen, behindern oder verzögern. Eventuelle Lieferverzögerungen verleihen dem Kunden nicht das Recht, von dem Vertrag zurückzutreten. In Ermangelung besonderer vertraglicher Vereinbarungen ist die Lieferung der Waren ab Werk vorgesehen. Bestellungen von mehreren Produkten gleichzeitig können unterschiedlich aufgeteilt werden und verschiedene Liefertermine haben, die seitens Molteni&C festgelegt werden. Molteni&C haftet nicht für Lieferverzögerungen aufgrund von Transport und Zollabfertigung oder anderen Ereignissen, die Molteni&C nicht direkt anzulasten sind. Die Anfrage seitens des Kunden, das Lieferdatum im Vergleich zu dem auf der Auftragsbestätigung angeführten oder ursprünglich vereinbarten Datum zu verzögern, gibt keinerlei Anrecht auf einen Zahlungsaufschub. Falls die Auslieferung auf Wunsch des Kunden verzögert wird, behält Molteni&C sich das Recht vor, Lager- bzw. Bearbeitungskosten der Ware in Höhe von Euro 100,00 (hundert) pro Tag ab der zweiten Woche nach Mitteilung an den Kunden hinsichtlich der Verfügbarkeit der Waren zu berechnen. Der Kunde ist verpflichtet, die Ware bei der Lieferung zu prüfen und Molteni&C schriftlich über offensichtliche Mängel, Anomalien am Zustand der Verpackung, Beanstandungen bezüglich der Anzahl und Menge der Packstücke zu informieren. Etwaige Unstimmigkeiten sind Molteni&C unverzüglich mitzuteilen. Der offensichtliche Mangel muss dem Spediteur bei der Anlieferung mit dem ausdrücklichen Vermerk "Annahme unter Vorbehalt" auf dem Begleitdokument schriftlich mitgeteilt werden und innerhalb der nächsten 2 (zwei) Tage nach Erhalt an Molteni&C schriftlich übermittelt werden. Versteckte Mängel sind dagegen innerhalb von 7 (sieben) Tagen ab dem Tag des Wareneingangs mitzuteilen, wobei der Kunde entsprechend verpflichtet ist, die ihm gelieferte Ware gründlich zu untersuchen. Die Mitteilung der Mängel hat mit Hilfe des speziellen Formulars zu erfolgen, das aus dem Bereich Trade der Firmenwebseite heruntergeladen werden kann www.molteni.it.

4. Produkte

Die Beschreibung von Produkten, Maßen und Merkmalen basiert ausschließlich auf Richtwerten, und diese



könnten im Rahmen von vernünftigen Toleranzwerten abweichen. Molteni&C behält sich das Recht vor, ohne Vorankündigung technische, maßliche und ästhetische Verbesserungen an den Produkten vorzunehmen, ohne deren wesentliche Eigenschaften und Qualität zu verändern, auch nach Versand der Auftragsbestätigung. Die in der Preisliste angeführten Zeichnungen umreißen die Makroigenschaften von Maßen und Erscheinungsbild der Produkte ohne Festlegung der Konstruktionsdetails. Die gelieferten Produkte können von den in der Verkaufsstelle verfügbaren Mustern abweichen in Bezug auf: Farbton bei lackierten Produkten, Farbe und Maserung bei Holz, Maserung und Farbe bei Granit und Quarzit, Maserung und Farbe bei Stein und Marmor. Diese Unterschiede können in keiner Weise Anlass für eine Beanstandung sein. Die Produkte von Molteni&C werden mit Rohstoffen höchster Qualität gefertigt. Dem Kunden ist bekannt, dass die Produkte alters-, licht-, feuchtigkeits- und umweltbedingte Abweichungen, insbesondere im Farbton, aufweisen können. Diese Abweichungen sind als Garantie für die Qualität der verwendeten Rohstoffe zu betrachten und können aus keinem Grund beanstandet werden. Bei ergänzenden Bestellungen, Reparaturen, Änderung und Austausch der Produkte können Unterschiede in der Maserung, dem Farbton oder anderweitig auftreten, die als unvermeidlich anzusehen sind und nicht beanstandet werden können. Die in der Preisliste angegebenen Stoffmeter beziehen sich auf einfarbige Stoffe in der Höhe von 140 cm. Bei gemusterten Kundenstoffen ist Molteni&C vorab zu kontaktieren. Einige der Produkte in den Fotokatalogen sind möglicherweise nicht in Produktion. Es sind nur die Produkte verfügbar, die in der Preisliste aufgeführt sind. Eingehende Bestellungen, die Anfragen nach nicht verfügbaren Produkten im Katalog enthalten, können nicht bearbeitet werden.

4.1 Sonderanfertigungen

Anfragen nach Produkten, die in Größe, Funktionalität und/oder Ausführung von denen der Preisliste abweichen, sind als Sonderanfertigungen zu betrachten. Die Bewertung der Machbarkeit von Sonderanfertigungen erfordert ein spezielles Verfahren, das den Planungs- und Produktionsabteilungen von Molteni&C zu unterbreiten ist. Für diese Anfragen kann sich der Kunde an das Ufficio Vendite (Vertriebsbüro) wenden, das das notwendige interne Verfahren einleitet und gegebenenfalls die Durchführbarkeit der Anfrage und den entsprechenden Aufpreis schriftlich bestätigt. Für jede Abweichung der Eigenschaften, Abmessungen und Ausführungen der in der Preisliste aufgeführten Produkte wird ein von Molteni&C von Fall zu Fall festgelegter Aufpreis berechnet. Es versteht sich, dass der Kunde die Produkte von Molteni&C nicht eigenständig und nach eigenem Ermessen verändern darf.

4.2 Kundenstoffe oder -leder

Der Preis der Kategorie „Kundenstoff/-leder“ entspricht der Kategorie 'Weiß O' und umfasst die Kosten für die Konfektion. Vor Versendung der für die Auftragsbearbeitung erforderlichen Kundenstoffmenge ist ein Muster des Stoffs 20x20 zu versenden, um dessen Angemessenheit zu prüfen, die von dem Ufficio Vendite (Vertriebsbüro) Molteni&C schriftlich bestätigt bzw. abgelehnt wird. Die von dem Kunden gelieferten Stoffe oder Leder sind Molteni&C portofrei zu liefern. Andernfalls werden dem Kunden eventuell anfallende Transportkosten oder Zollgebühren angelastet. Die Transportunterlagen müssen im Detail folgende Angaben enthalten: Rechnungsempfänger (Endkunde), Empfänger für technische Bearbeitung und Verarbeitung (Molteni&C), endgültiger Bestimmungsort (Kunde), Menge, Wert, Zollgebühr und Gewicht. Jeder „Kundenstoff“ muss klar mit Angaben bezüglich Vorder- und Rückseite versehen sein. Molteni&C übernimmt keinerlei Haftung für technische und ästhetische Leistungen des „Kundenstoffs“.

5. Musterstücke und Toleranzen

Die von Molteni&C gelieferten Muster von Ausführungen und Stoffen im Rahmen der Mustersammlung dienen ausschließlich der Orientierung und könnten Abweichungen aufgrund von Lichteinflüssen, Umweltbedingungen und Alterung aufweisen. Im Falle von Ergänzungen oder Austausch ist keine Gewähr einer einheitlichen Maserung und Farbe möglich.

6. Reklamationen

Sollte ein Defekt oder eine Anomalie am Produkt festgestellt werden, sind eventuelle Reklamationen mit dem entsprechenden Formular, das im Bereich Trade der Firmenwebsite www.molteni.it heruntergeladen werden kann, zusammen mit Fotos und der erforderlichen Dokumentation an das Ufficio Vendite (Vertriebsbüro) von Molteni&C zu senden. Auf jedem Formular müssen die Originalauftrags- und Rechnungsnummer klar ersichtlich sein. Molteni&C behält sich das Recht vor, die Beanstandung anzunehmen bzw. abzulehnen und zu diesem Zweck könnte eine vollständige oder teilweise Rückgabe der Ware gefordert werden, die einer internen Qualitätsprüfung unterzogen wird. Alle mit der Rücksendung verbundenen Kosten gehen zu Lasten des Kunden, mit Ausnahme der eventuellen Rückerstattung im Falle der Annahme der Reklamation. Kosten, die durch Transportschäden entstehen, gehen zu Lasten des Kunden. Falls die effektive Nichtübereinstimmung des Produkts festgestellt wird, liegt es im vollständigen Ermessen von Molteni&C das beanstandete Produkt entweder zu reparieren oder auszutauschen. Für Ansprüche, die auf Transportschäden zurückzuführen sind, verweisen wir auf Punkt 3. Jeglicher Ersatz von Aufwendungen oder Kollateralschäden ist ausgeschlossen.

7. Garantie

Molteni&C unterliegt den Gewährleistungsverpflichtungen, die durch die zum Zeitpunkt des Verkaufsabschlusses in Europa geltenden Gesetze vorgesehen sind. Unbeschadet der Bestimmungen von Art. 3 über Lieferung, Inspektion und Verwirkung der Garantie für Mängel der verkauften Produkte, beschränkt sich die Haftung von Molteni&C für die Produkte in jedem Fall auf den von dem Kunden bezahlten Betrag für den Kauf des mit Mängeln behafteten Produkts, und schließt u.a. aus:

- Mängel, die Molteni&C nicht direkt zuschreiben sind;
- Mängel aufgrund eines unangemessenen Gebrauchs des Produkts;
- Mängel aufgrund der normalen Alterung und Abnutzung des Produkts;
- Mängel aufgrund einer fehlerhaften Pflege, Reinigung des Produkts bzw. Nachlässigkeit oder unsachgemäßes Verhalten des Kunden;
- Mängel an Produkten, die von dem Kunden oder Dritten auf dessen Rechnung ohne vorherige Genehmigung seitens Molteni&C unsachgemäß behandelt, repariert oder verändert wurden;
- Mängel aufgrund von fehlerhaftem Transport, fehlerhafter Handhabung, Installation und Montage der Produkte;
- Mängel, die nach Ablauf der in Art. 3 der Allgemeinen Verkaufsbedingungen vorgesehenen Frist und in jedem Fall nach der gesetzlichen Verjährungsfrist von 1 (einem) Jahr ab Lieferung des Produkts angezeigt werden;
- Produkte, für die der Kunde nicht den vollen Kaufpreis an Molteni&C entrichtet hat.

Falls der festgestellte Mangel von der von Molteni&C gelieferten kommerziellen Garantie abgedeckt ist, liegt es im vollständigen Ermessen des Unternehmens, die Reparatur oder den Austausch des Produkts bzw. Teile des



beanstandeten Produkts vorzunehmen. Im Falle der Reparatur entscheidet Molteni&C, ob die Reparatur beim Kunden durchzuführen ist bzw. ob die Ware in das Unternehmen zurückzuführen ist. Im Falle von Schäden, die durch das Produkt an Dritten verursacht werden und die auf die Nichteinhaltung der Vorschriften oder Bestimmungen in Bezug auf die Montage, die Installation, den Gebrauch und die Wartung der Produkte zurückzuführen sind, verpflichtet sich der Kunde ausdrücklich, Molteni&C von allen Forderungen, Klagen, Ansprüchen, Kosten und Auslagen, einschließlich Anwaltskosten Dritter freizustellen und zu entschädigen.

Mit Bezug auf die Vorschriften der Verbraucherschutzverordnung, Gesetzeserlass 6. September 2005, Nr. 206, Art. 131 und 132, verliert und verwirkt der Kunde jegliches Regressrecht gegenüber Molteni&C, falls er letzteres nicht innerhalb von 8 (acht) Tagen nach Erhalt schriftlich über das Bestehen einer Beanstandung durch einen Endverbraucher gemäß dem unter Punkt 6 angegebenen Verfahren informiert.

8. Preise

Die Preise vorliegender Preisliste sind in Euro angeführt, MwSt. ausgenommen. Planung, Transport und Montage sind nicht inbegriffen. Die Lieferungen der Produkte an die Kunden erfolgen immer zu den in der geltenden Preisliste angeführten Preisen und entsprechend den zum Zeitpunkt der Auftragsbestätigung geltenden Vertragsbedingungen.

9. Zahlungen

Zahlungsbedingungen und -fristen sind auf jeder Auftragsbestätigung angeführt. Die Nichteinhaltung der Zahlungsbedingungen beinhaltet die Berechnung von Verzugszinsen zu dem in Italien geltenden Zinssatz. Molteni&C behält sich das Recht vor, die Lieferungen an den Kunden einzustellen, falls die Zahlungsbedingungen nicht eingehalten werden, und die Annahme neuer Bestellungen der Entrichtung des für vorangegangene Ankäufe zu zahlenden Betrags zu unterstellen. Etwaige Beanstandungen in Bezug auf die erhaltenen Produkte oder den Vertrag rechtfertigen nicht die Verzögerung oder Aussetzung der Zahlung der vereinbarten Gegenleistung.

10. Eigentumsvorbehalt

Gemäß Artikel 1523-1526 des Codice Civile (ital. BGB) erfolgt die Übertragung des Produkteigentums von Molteni&C auf den Kunden erst bei vollständiger, unwiderruflicher und bedingungsloser Bezahlung der entsprechenden Produkte. Bei Ratenzahlung und Nichterfüllung seitens des Kunden werden die bereits gezahlten Raten von Molteni&C als Vertragsstrafe einbehalten, ausgenommen Mehrschäden.

11. Vertragsrücktrittsrecht

Molteni&C hat das Recht, jederzeit von dem mit dem Kunden abgeschlossenen Vertrag zurückzutreten, falls der Kunde nicht die erforderlichen Garantien für seine Zahlungsfähigkeit bietet und die getroffenen geschäftlichen Vereinbarungen nicht einhält.

12. Echtheitsgarantie

Molteni&C garantiert die Echtheit seiner Produkte, wenn diese ausschließlich direkt bei der Firma oder bei deren Monomarkengeschäften und autorisierten Händlern gekauft werden. Alle Produkte der Marke Molteni&C sind "100% Made in Italy", mit Ausnahme von Teppichen und eventuellem Zubehör, deren Herkunft im entsprechenden technischen Datenblatt in der Preisliste angegeben wird. Um die Echtheit der Produkte zu schützen, legt Molteni&C jeder Lieferung eine personalisierte PIC - Product Information Card - bei, die die Echtheit und Rückverfolgbarkeit der gekauften Produkte bescheinigt.

13. Höhere Gewalt

Jegliche Verzögerung bei der Erfüllung jeglicher Aufgabe oder Verpflichtung einer der Parteien gilt nicht als Vertragsverletzung und die für die Erfüllung erforderliche Zeit wird um den Zeitraum der Verzögerung verlängert, vorausgesetzt, dass diese Verzögerung durch Ereignisse höherer Gewalt verursacht wurde (d. h. Terrorakte, Aufstände, Unruhen, Embargos, Feuer, Explosionen, Überschwemmungen, Epidemien, Pandemien (z. B. H1N1, COVID-19), Material- oder Energieengpässe oder andere unvorhersehbare Ursachen, die außerhalb der Kontrolle der betroffenen Partei liegen, und die sich ohne deren Verschulden oder Fahrlässigkeit ereignen). Die betroffene Partei hat die andere Partei unverzüglich über das entsprechende Ereignis zu informieren und verpflichtet sich, alle angemessenen Schritte zu unternehmen, um die Auswirkungen dieses Ereignisses so schnell wie möglich abzumildern. Ein Ereignis höherer Gewalt entbindet den Kunden in keinem Fall von der fristgerechten Zahlung.

14. Geistiges Eigentum

Die geistigen und gewerblichen Eigentumsrechte an den Produkten und an der Marke von Molteni&C sind und bleiben ausschließliches Eigentum von Molteni&C und der Kunde erkennt an, dass er keinerlei Recht oder Anspruch darauf hat. Der Kunde verpflichtet sich außerdem, in Zukunft keine Handlungen vorzunehmen, die die vorgenannten geistigen Eigentumsrechte verletzen könnten, und hat es in jedem Fall zu unterlassen, Marken, Domain-Namen, Schilder und im Allgemeinen jedes andere Erkennungsmerkmal, das den Marken und Titeln von Molteni&C, ähnelt oder mit ihnen verwechselt werden kann, zu verwenden und zu registrieren. Der Kunde wird das Warenzeichen von Molteni&C ausschließlich in Übereinstimmung mit den von letzterem erhaltenen Anweisungen und ausschließlich für die in diesen Allgemeinen Bedingungen genannten geschäftlichen Zwecke verwenden.

15. Schutz personenbezogener Daten

Die im Rahmen der Handelsbeziehungen mit Molteni&C von dem Kunden gelieferten Daten (z.B. Vorname, Nachname, Adressen des rechtlichen Vertreters / Kontaktpersonen im Unternehmen) werden zur Ausführung der Lieferbeziehung gemäß den Bestimmungen der EU-Verordnung 2016/679 und allgemein unter Einhaltung jeder weiteren nationalen und supranationalen Rechtsvorschrift zur Behandlung von personenbezogenen Daten, die derzeit in Kraft ist bzw. in Zukunft die aktuelle Rahmenregelung ändert, ergänzt oder ersetzt, von Molteni&C (Dateninhaber) gespeichert und behandelt.

16. Allgemeine Bestimmungen

Vorliegende Allgemeine Verkaufsbedingungen, genauso wie jeder An- und Verkauf, der Gegenstand vorliegender Bedingungen ist, werden von dem italienischen Gesetz geregelt. Die mangelnde Ausübung der Rechte von Molteni&C in den vorliegenden Allgemeinen Verkaufsbedingungen beinhaltet keinerlei stillschweigenden oder anderweitigen Verzicht auf diese Rechte. Jegliche Streitigkeit in Bezug auf spezielle Lieferungen oder vorliegende Verkaufsbedingungen unterliegt ausschließlich der Rechtsprechung des Gerichtshofs Mailand.



PREISLISTEN 2024

UNTERSTÜTZEND ZU BERATUNGSZWECKEN



505
505 UP - SIDEBBOARD
HECTOR
PASS-WORD
GRID
MÖBEL
UND ZUBEHÖRE
TISCHE
ABSTELLTISCHE
STÜHLE
AUSFÜHRUNGEN



GIO PONTI
HERITAGE COLLECTION

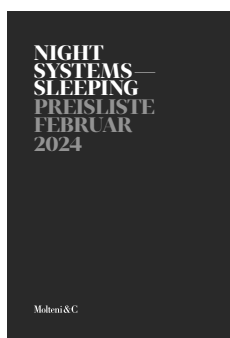

GLISS MASTER
INSELN / BALTIMORA
MASTER DRESSING
HECTOR NIGHT
DWELL
BETTEN
BETTENZUBEHÖR
MÖBEL FÜR DEN
SCHLAFBEREICH
AUSFÜHRUNGEN



MARKETING TOOLS



SOFAS
SESSEL
ABSTELLTISCHE
CARPET COLLECTION
AUSFÜHRUNGEN



KITCHENS

INTERAKTIVE DIGITALE VERSION



Die Preislisten sind nun auch in einem interaktiven digitalen Format (navigierbares pdf) verfügbar, das dank einer Navigationsleiste den Zugang zu den gewünschten Informationen einfach per Klick ermöglicht. Ein einfach zu konsultierendes Tool, das auf Ihrem PC, Mac und mobilen Geräten immer zur Hand ist.



OPERATIVE ANWEISUNGEN ZU BESTELLUNGEN MIT KUNDENSTOFF ODER -LEDER

Es ist möglich, Polstermöbel der Kollektion Molteni&C mit vom Kunden gelieferten Stoffen oder Leder zu bestellen.

Die Kategorie Kundenstoffe/-Leder ist in der Preisliste mit '0' Kundenstoffe/-Leder (C.O.M.) angegeben
- Der angeführte Preis umfasst die Konfektion des Materials. Vor Annahme einer Bestellung mit Kundenstoff oder -leder ist die Prüfung des entsprechenden Musters durchzuführen, das c/o Molteni&C zu versenden ist zu Händen der entsprechenden Handelskorrespondentin und, wenn möglich der Auftragsbestätigungsnummer.

Hinweise für die Versendung des Musters:

- Mindestabmessungen des Musters: 25x25cm
- Muster mit technischen Angaben zur Materialzusammensetzung
- Portofreie Rückgabe des Musters
- Falls das Material ungeeignet sein sollte, wird es nicht zurückgeschickt, sondern entsorgt.

Falls das Material geeignet sein sollte, sendet der Kunde die erforderliche Menge für die Konfektion des/der bestellten Produkte an Molteni&C portofrei DDP zusammen mit den entsprechenden Versandunterlagen.

Molteni&C behält sich das Recht vor, Stoffe/Leder, die nicht portofrei DDP versendet wurden, abzulehnen oder abzuweisen bzw. dem Kunden gegebenenfalls getragene Kosten anzulasten.

Hinweise für den Versand von Kundenstoff bzw. -leder:

- Die für jeden einzelnen Artikel erforderliche Meterware an Stoff bzw. Leder ist in der Preisliste in den letzten beiden Zeilen angegeben.
- Gemusterte Stoffe mit einer Nutzhöhe oder -breite unter 140 cm erfordern gegebenenfalls eine zusätzliche Materialmenge im Gegensatz zu einfarbigem Material; aus diesem Grund ist eine Zusatzmenge von +30% gegenüber den angegebenen Werten zu versenden
- Der Stoff hat Angaben hinsichtlich der Ober- und Unterseite zu enthalten – in Ermangelung vorgenannter Angaben wird die Innenseite der aufgerollten Stoffbahn als Oberseite erachtet
- Bei gemusterten Stoffen sind auch Angaben für "oben" und "unten" erforderlich
- Bei Produkten, die für den Contract-Bereich bestimmt sind, und für die die Konformität gemäß TB117-2013 oder BS5852 erforderlich ist, muss das gelieferte Material mit einem Zertifikat hinsichtlich der Feuerfestigkeit des Stoffes bzw. des Leders ausgestattet sein

Bestellungen mit Kundenstoff oder -leder:

- Die Lieferzeit einer Bestellung mit Kundenstoff oder -leder beginnt ab der Woche nach Erhalt des entsprechenden Kundenstoffs bzw. Kundenleders
- Molteni&C haftet unter keinen Umständen für die technische Leistung, Dauer, Widerstandsfähigkeit, Verschlechterung oder jedweden Aspekt bezüglich der qualitativen Eigenschaften des Kundenstoffes oder -leders.

Sessel
B 800 T 840 H 680

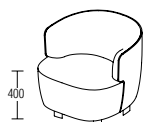

HPL1

Weiß	0	_____
Stoff	B	_____
Stoff	A	_____
Stoff	K	_____
Stoff	W	_____
Stoff	Z	_____
Leder	P	_____
Leder	L	_____
Leder	S	_____
Leder	U	_____
Stoff m	4	_____
Leder je Quadratfuß	88	_____



Abziehbar- Das Symbol zeigt an, dass das Produkt mit abziehbaren Bezügen ausgestattet ist. In einigen Fällen ist das Produkt ausschließlich von Fachpersonal abziehbar – dieser Umstand wird in den speziellen Hinweisen angegeben.



Das Symbol zeigt an, dass das Produkt auf Wunsch in feuerfester Version lieferbar ist, entsprechend den Vorschriften BS 5852 und TB 117-2013 und gegen einen Aufpreis von 12% auf den Listenpreis. Der Käufer hat zu prüfen, ob das Produkt den für die Zweckbestimmung geltenden Anforderungen entspricht sowie den geltenden Vorschriften am Bestimmungsort für den Einsatz und die Nutzung des Produkts.

VEREINFACHTE AUSWAHL

Zur Vereinfachung der Auswahl von Stoffen/Ledern wurden je nach Produkt zusammenfassende Tafeln der empfohlenen Kombinationen, derjenigen mit Vorbehalt oder der nicht verwendbaren Kombinationen erstellt. Schlagen Sie die vollständigen Tafeln auf den entsprechenden Seiten in der Preisliste nach, die unter den Punkten 1 und 2 angeführt sind.

1

KOMBINATIONSTAFELN SOFAS / SESSEL / HOCKER / STÜHLE

Preisliste LIVING SYSTEMS - DINING: Seite 406

Preisliste SOFAS: Seite 210

2

KOMBINATIONSTAFELN BETTEN

Preisliste SLEEPING: Seite 263

MOLTENI³DESIGN (PIGRECO)

UNSERE SOFTWARE FÜR PLANUNG UND ERSTELLUNG VON KOSTENVORANSCHLÄGEN

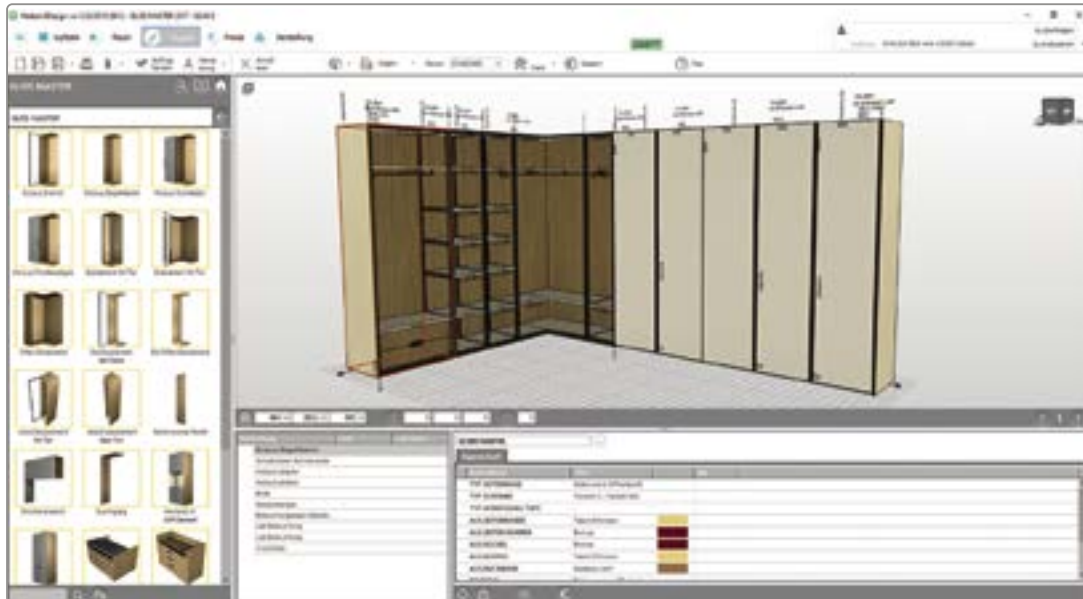

Molteni&C stellt seinen Händlern Molteni³Design zur Verfügung, eine Software für Planung, Kostenvoranschläge und Auftragsabwicklung. Molteni&C liefert die Software kostenlos auf Wunsch an alle Händler. Die Installation der Software kann ausschließlich per Fernzugriff von unserem Tutor Molteni³Design über das Programm Teamviewer erfolgen oder durch unseren Beauftragten direkt vor Ort. Zur Unterstützung der Software muss der PC für die Installation folgenden Mindestanforderungen genügen:

- Betriebssystem: Windows 7 oder höhere Version
- Sprachen: Italienisch, Englisch, Französisch, Spanisch, Deutsch
- Grafikkarte: ab 1500 MB
- Platz zur Installation auf der Festplatte C: mindestens 25 GB
- Administrationsrechte.

Abgesehen von dem Programm liefert Molteni&C einen Tutoring-Service mit Fachpersonal und Backoffice-Support. Zur Anforderung des Programms und der Schulung Molteni³Design kontaktieren Sie bitte die Direzione Vendite (Vertriebsleitung) Italien / Ausland.

Es ist möglich, eine Vorschau der Software Molteni³Design einzusehen durch Zugriff auf den Bereich Trade unserer Website in dem Abschnitt Video Tutorials. Für den Zugriff auf den Bereich Trade, siehe Seite 9. Weitere Tutorial-Videos und Informationen über die Software sind auch in dem Abschnitt FAQ von Molteni³Design einsehbar.



PIC

IHR ZERTIFIZIERTER EINKAUF
WIE BEI EINEM KUNSTGEGENSTAND

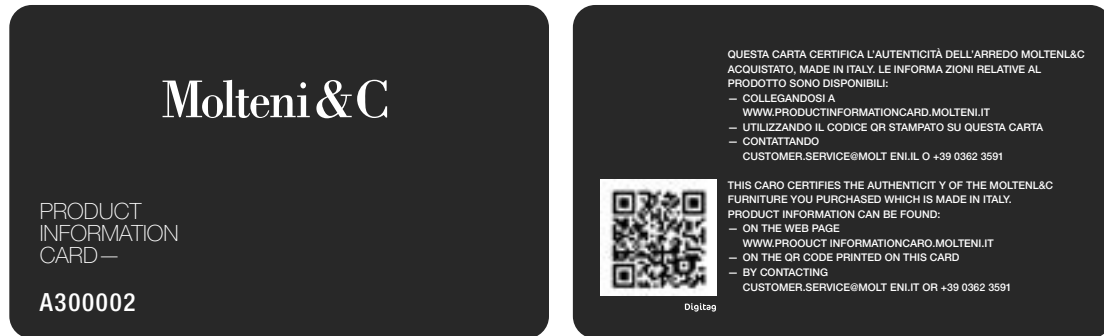

Product Information Card Ein Garantiesiegel 100% Made in Italy

Molteni&C zertifiziert, stets mit Fokus auf das Käuferlebnis des Kunden, seine Produkte mit der PIC - Product Information Card, einer Garantie für Innovation, technologische Forschung, Qualität und Herstellung Made in Italy. Die Karte ist mit einem personalisierten Identifizierungscode versehen, der nicht nur die Rückverfolgbarkeit des Produkts garantiert, sondern auch den Zugang zu allen Informationen über das gekaufte Produkt ermöglicht, entweder über einen QR-Code oder über die auf der Rückseite der Karte angegebene Website.



GLISS

5 JAHRE HANDELSGARANTIE FÜR SCHRÄNKE

Molteni&C bemüht sich ständig um die Gewährleistung eines hohen Qualitätsniveaus seiner Produkte und bietet Ihnen hiermit eine Garantie für Gliss, die dessen Ruf gerecht wird.

5 Jahre Garantie für Korpusse, Türen und Innenausstattung von der Schrankserie Gliss.

5 Jahre Garantie für die Öffnungsmechanismen der mobilen Teile, die zur Innenausstattung gehören, wie Schubladen, Hosenhalter, Kleiderstangen.

Die Garantie beschränkt in keiner Weise die von den nationalen Vorschriften anerkannten Verbraucheransprüche, die für den Verkauf von langlebigen Gebrauchsgütern gelten. Molteni&C gewährt diese Garantie dem Käufer des zu der Serie Gliss gehörenden Produkts. Im Laufe der Garantiezeit bemüht sich Molteni&C SpA über einen Vertragshändler von Molteni&C auf eigene Kosten und im Rahmen einer angemessenen Zeitspanne, Mängel bezüglich des Materials bzw. der Mechanismen durch Reparatur oder Austausch der defekten Teile zu beheben. Der Kunde ist verpflichtet, dem Händler die Anfahrtskosten zu erstatten. Vorliegende Garantie gilt und ist wirksam in dem Landesgebiet (Staat), wo das Produkt erstanden wurde und unter der Voraussetzung, dass es bei einem Vertragshändler von Molteni&C erworben wurde.



DAS DIGITALE ÖKOSYSTEM DER MOLteni-GRUPPE

MOLTENIGROUP.COM
DIE PORTALSEITE DER MOLteni-GRUPPE

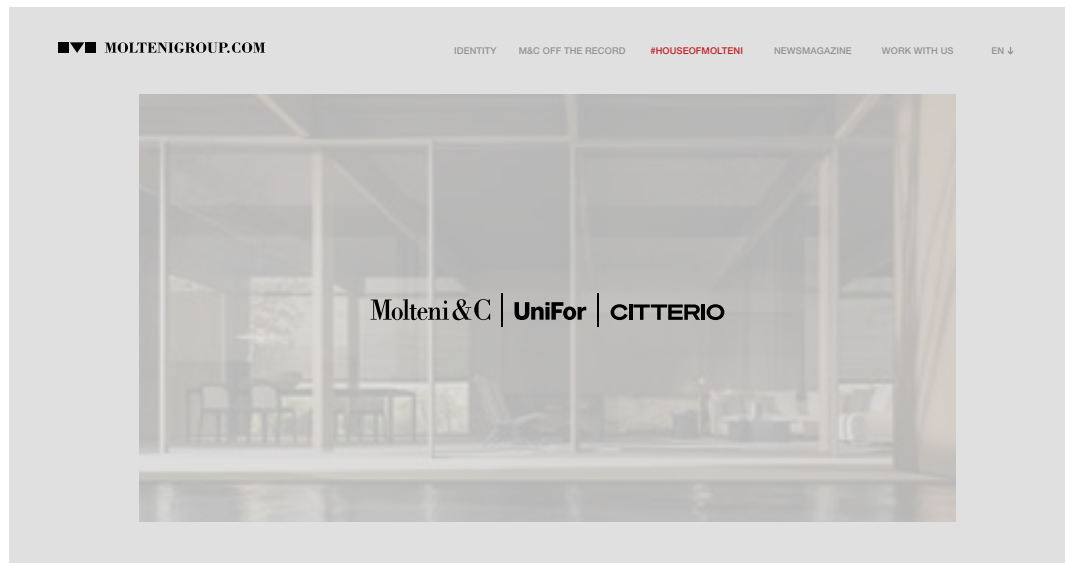

Die Website von Molteni Group zielt darauf ab, Synergien zwischen den Marken der Gruppe zu fördern und zu schaffen, sie in ein Gesamtsystem zu integrieren und den Produkten auch durch die Erzählungen der Designer, die sie geschaffen haben, Raum zu geben. Die Schlüsselwörter des Projekts sind: Narration, Inspiration, Zeitgeist und Leichtigkeit, mit dem Ziel, eine Molteni-Community zu schaffen, die sich als Teil unserer Familie fühlt, auch dank eines Bereichs mit zusätzlichen ansprechenden Inhalten. Moltenigroup.com richtet sich an alle, die sich für unsere Marken interessieren: Kunden, Architekten, Innenausstatter, Geschäftspartner oder einfach nur interessierte Menschen, die in der Molteni Group die Essenz der Qualität erkennen.

DER HANDELSBEREICH AREA TRADE

Über die Website der Molteni Group ist es möglich, auf den Handelsbereich zuzugreifen, der eine Reihe von Hilfsmitteln wie die Preisliste, Rundschreiben, Formulare, Veranstaltungen, Datenblätter, Kataloge und vieles mehr enthält.

DER VERTRAGSBEREICH DIVISIONE CONTRACT

CONTRACT.MOLTENIGROUP.COM

Ein Überblick über die Vertragsprojekte. Auf der Website von Molteni Group werden alle historischen und aktuellen Projekte der Gruppe vorgestellt. Sie können nach geografischem Gebiet, Marke oder Projekttyp eingesehen werden und sind ständig mit den wichtigsten Projekten aktualisiert.

SOCIAL MEDIA



Molteni&C official hashtag:
#MolteniGroup



3D-KONFIGURATOR-SYSTEM

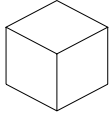

molteni.it

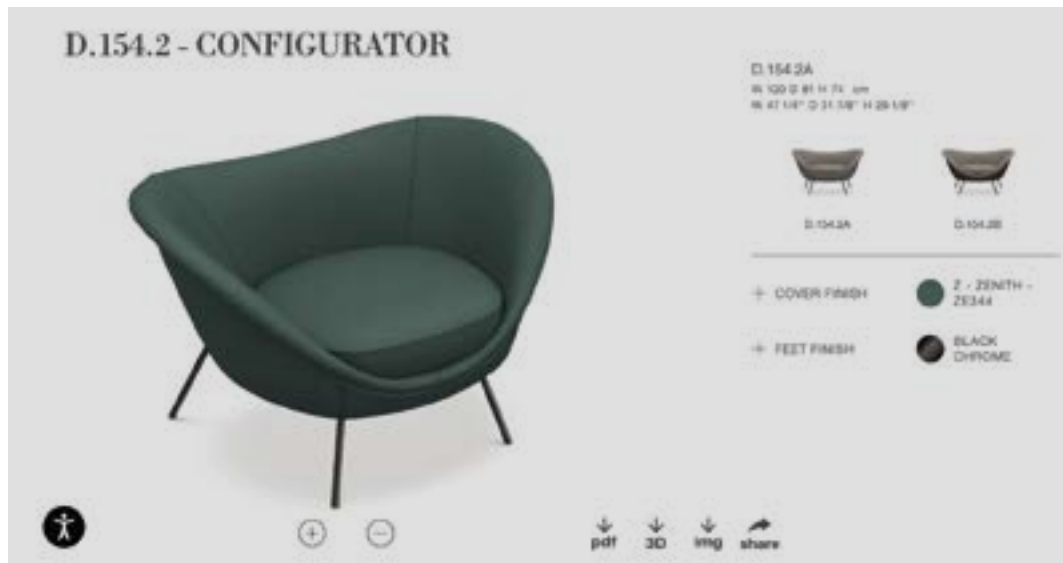

Unser 3D-Konfigurator mit 4k-Qualitätsauflösung, der vollständig in die Webseite molteni.it integriert ist, überträgt die individuellen Gestaltungsmöglichkeiten von Molteni&C mit unendlich vielen modularen Konfigurationen und Hunderten von Stoffen und Ausführungen online. **Der Konfigurator ermöglicht auch Bilder, Produktdatenblätter und 3D-Zeichnungen der erstellten Konfiguration herunterzuladen** und diese gleichzeitig problemlos per E-Mail zu teilen.



MADE IN ITALY



Der Compound-Komplex in Giussano umfasst eine Fläche von 170.000 Quadratmetern, von denen etwa 60.000 überdacht sind und für die Produktion und das Forschungs- und Entwicklungszentrum genutzt werden. Hier findet seit 1934 der gesamte Produktionszyklus der Möbel von Molteni&C statt, vom Furnier bis zum fertigen Produkt. Eine Manufaktur "Made in Italy", garantiert durch strenge Kontrollen in jeder Phase des Produktionsprozesses, für eine globale Qualität, die in über 100 Ländern der Welt anerkannt ist. Vergangenheit und Zukunft, Recherche und Tradition. Im Namen der Lebensqualität.

Im Jahr 2022 eröffnet Molteni&C den Molteni Pavilion, das neue, von Vincent Van Duysen entworfene Gebäude für den Bereich Hospitality. Eine bedeutende Erweiterung von rund 1.400 Quadratmetern verändert die Geografie des Headquartiers von Molteni&C, das die DNA und die Werte des Traditionsunternehmens aus Giussano verkörpert und einen weiteren Schritt in der Wachstums- und Internationalisierungsstrategie der Gruppe darstellt.

Neben dem Ausstellungsraum, den Büros und der Produktion umfasst Molteni Compound auch einen kulturellen Bereich, der die Geschichte des Unternehmens erzählt: das Molteni-Archiv, die von Patricia Urquiola entworfene Installation QallaM und das Molteni-Museum, das 2015 eingeweiht wurde, finden 2021 im Glass Cube von Ron Gilad einen neuen Standort. Der 400 Quadratmeter große Ausstellungsraum spielt mit leeren und vollen Volumen, Glas und überraschenden Installationen, die die Geschichte des Unternehmens nachzeichnen.

INHALTSVERZEICHNIS

GLISS MASTER	ANBAUSCHRANKSYSTEM	3
INSELN / BALTIMORA		179
MASTER DRESSING	SYSTEM BEGEHBARER KLEIDERSCHRÄNKE	185
HECTOR	HECTOR NIGHT	201
DWELL	SYSTEM SCHIEBETÜREN UND TRENNWÄNDE	217
BETTEN	ALDGATE	231
	ANTON	235
	AZUL	239
	FULHAM	243
	HIGH-WAVE	245
	HONEY	249
	NICK	251
	OVIDIO	253
	RIBBON	255
	WISH	259
	LATTENROSTEN	261
	BEZÜGE	262
BETTENZUBEHÖR	MATRATZEN	268
	TOPPER	270
	DAUNENBETTDECKEN - KOPFKISSEN	271
	PLAIDS	273
MÖBEL FÜR DEN SCHLAFBEREICH	4040	285
	5050	287
	606	289
	7070	291
	909	293
	CASPER	297
	D.552.2	299
	D.555.1	301
	D.655.1 D.655.2	303
	D.950.1	305
	MHC.1	307
	WHEN	309
	HECTOR MIRROR	311
AUSFÜHRUNGEN		313



Gliss Master

Design Vincent Van Duysen

Gliss Master erweitert das Konzept des Aufbewahrens und der Raumaufteilung. Ein maßgeschneiderter Ansatz, der ein Maximum an Einmaligkeit und Personalisierung ermöglicht. Ein individuelles Design, das eine große Auswahl an Türen, Zubehör und Ausführungen bietet, um Systeme zu schaffen, die auf spezielle Bedürfnisse zugeschnitten sind. Die Elemente der Gliss Master-Serie können mit Zubehör und einer Vielzahl von Ausführungen kombiniert werden, wobei übergreifend spezielle Komponenten anderer Serien genutzt werden, die zu exklusiven Lösungen führen. Die Kollektion 2023 wird durch verschiedene neue Ansätze bereichert: zwei Türen - Linear von Vincent Van Duysen und Blend von Rodolfo Dordoni - sowie eine Reihe neuer Accessoires und individueller Innenausstattungen. Ein System nach Maß, das die Bedeutung des "tailor made" in den Raumwelten von Molteni&C zum Ausdruck bringt.

Präsentation

Ausführungen

Typologien
Ausführungen
Fronten

Modularität
und Hinweise

Korpuse mit
Drehtüren

Offenes
Eckelement
T 595

Korpuse für
begehbbaren
Kleiderschrank

Sistema 7

Korpuse mit
Schiebetüren

Korpuse mit
frontbündigen
(komplanen) Türen

Korpuskomponenten

Abschlusselement

Eckelement
mit Pfosten

Zweiseitige
Eckschränke

Externes
Eckelement

Kürzungen

Preise für fertige
Kompositionen

Öffnungswinkel
155° und Schloss

Preis Schrank-
und begehbbare
Kleiderschrankkorpuse

Deckelplatte
aus Glas

Türen

Türen
Sistema 7

Brückenstruktur

Spezielle
Hochschränke

Beauté

Vanity

Deckleisten

Innenausstattung

Beleuchtungssystem

Innenzubehör

Interne
Schubladeneinheiten

Schubladen Griff
Cave

Schubladen Griff
Hold

Griffposition Cave
an Schubladen

Kombinierte
Schubladeneinheiten

Schubladenschloss

Innenzubehör
Schubladen

Inselförmige
Schubladeneinheiten

GLISS MASTER

INSEL / BALTIMORA

MASTER DRESSING

HECTOR NIGHT

DWELL

BETTEN

BETTENZUBEHÖR

MÖBEL FÜR DEN
SCHLAFBEREICH

AUSFÜHRUNGEN



Gliss Master

Design Vincent Van Duysen



Product Pluses



Das Schranksystem Gliss Master erweitert seine Zweckmäßigkeit und bietet fortschrittliche Eigenschaften, bei denen die Materie zum Hauptdarsteller wird. Im Jahr 2021 erneuert Gliss Master Funktionalität und Erscheinungsbild. Die exklusive Rahmenkonstruktion von Gliss Master wird durch eine elegante Verkleidung aus Eco Skin veredelt, die die Frontpartie von Rahmen und Böden nachzeichnet und die metallene Stange von Zinn und Bronze erwärmt. 2021 ist auch das Jahr der Einführung einer neuen Tür Find-Me.



- **18 Türentypen**
- Freistehende Schrankkabine
- Innovative **eingebuchtete Scharniere** ohne sichtbare Mechanismen
- Hochwertige Innenausstattung (Schuhablagen, Hemdenfächer, Krawattenhalter)
- Schwebendes Gleitsystem mit innovativem magnetischen Abfangmechanismus

- Die große Stärke der Rückwand und die quadratische Form nach Maß gewährleisten eine **übertreffende Stabilität** des Schanks
- Seitenwände aus Holz, Rahmen, Rahmen/Glas
- Sistema 7 Öffnungsmechanismus Falttür 90°/180° patentiert **mit exklusivem Kompassmechanismus**
- Zugängliche externe und interne Ecken
- Umfassende **Modularität**
- Led-Beleuchtung

Product features

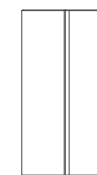

Gliss Master bietet 18 Türentypen

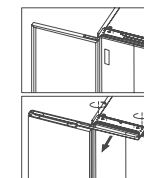

Exklusive individuelle Scharniere für jeden Türentypus

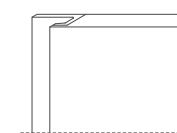

Neue Tür Find-Me mit Fingermulde über die gesamte Türhöhe. In den Ausführungen zinn-/bronzefarben, farbig matt lackiert oder farbig hochglänzend lackiert



Elegante Verkleidung aus Eco Skin für die Frontpartie von Rahmen und Böden. Drei neue Ausführungen in warmen und modernen Farbtönen

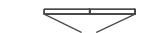

Drehtüren



Öffnungswinkel 180°



Schiebetüren

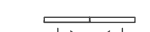

Frontbündige Türen



Falttüren 90°



Falttüren 180°

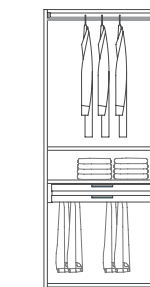

Individuelle Gestaltung des Innenraums mit funktionellen und eleganten Ausstattungen



Planen Sie Ihren Gliss Master in wenigen

WARDROBE

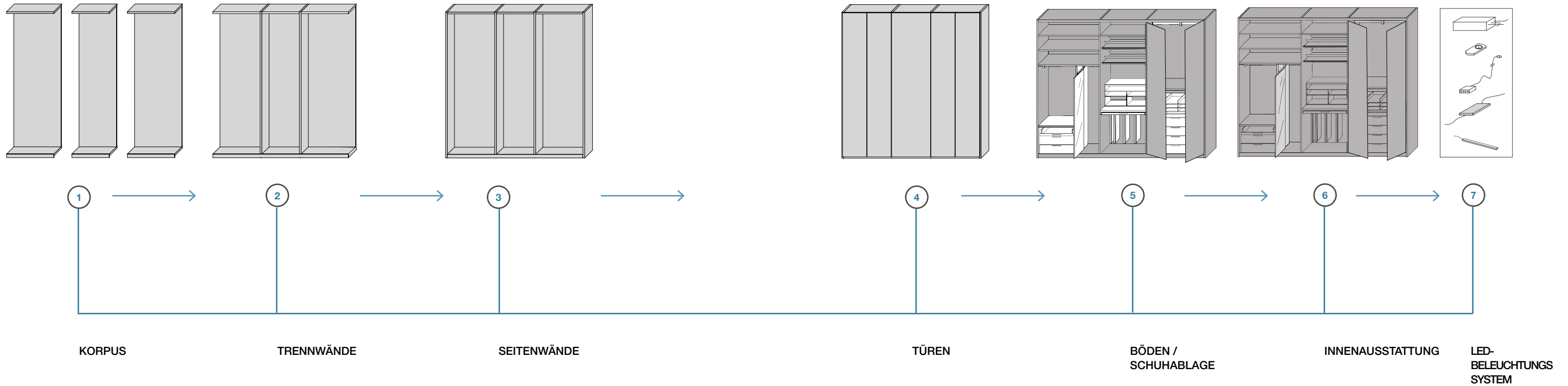
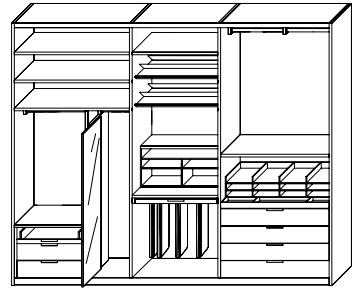

Ausführungen

Komponenten

Melamin- beschichtet Korpus	Melamin- beschichtet Piqué	fine grain	Melamin- beschichtet Front	Farbig matt lackiert	3D Farbig matt lackiert	Lunar	Farbig hoch- glänzend lackiert	Glaze	Hölzer	Zinnfarbig/ Bronze/ iris	Eco Skin	Stoff BLEND	Farbglas/ Mattes Farbglas/ Spiegel	Glas (Siehe Ausfüh- rungen)	Glas 3D matt Bronze
--------------------------------	-------------------------------	------------	-------------------------------	----------------------------	----------------------------------	-------	---	-------	--------	--------------------------------	-------------	----------------	---	--------------------------------------	---------------------------

Geradliniges Modul und Eckmodul	Boden-/Deckelplatte															
	Rückwand														nur Geradliniges	
Mittige Trennwand aus Holz																
Seitenwand außen aus Holz																
Verlängerungsprofil Seitenwand																
Mittige Trennwand oder Rahmen-Seitenwand oder Glas-Seitenwand	Rahmen															
	Glas														Mittig Trennw. nur transparent	
Tür FIND-ME	Fingermulde															
	Paneel															
Tür QUICK				*												
Tür START														nur Drehtür		
Tür "A FILO"														nur Drehtür		
Tür "A FILO" Glas	Profil															
	Glas															
Tür BAMBOO	Profil															
	Paneel															
Tür SMOOTH	Profil															
	Paneel															
Tür HOLLOW																
BLADE Schiebetür														nur Drehtür		
Tür GRIP																
Tür NICHE														nur vertikal		
Tür GLASS	Profil															
	Glas															
SISTEMA 7 Holz																
SISTEMA 7 Glas	Profil															
	Glas															
Tür LINEAR																
Tür LINEAR Glas	Profil															
	Glas														ausschließlich net	
Tür BLEND	Türprofile															
	Türpaneel															
	Schubladenfront														nur Spiegel	
	Deckelplatte															

* mit Griff und Verlängerungsprofil kombinierte Seitenwand gemäß Tabelle (siehe S. 62)

Ausführungen

Melamin- beschichtet Korpus	Melamin- beschichtet Piqué	Melamin beschichtet Korpus mit zinnfarbigem Bronze/iris Profil	Eco Skin Profil Bronze/ iris	fine grain Profil zinnfarbig/ Bronze/ iris	Zinnfarbig/ Bronze/ iris	Glas transparent	Saffiangrau melamin- beschichtet	larix moro/ Zirbelkiefer Silber/ Kastanie hell und dunkel	Farbig matt lackiert	Hölzer
--------------------------------	-------------------------------	--	---------------------------------------	--	--------------------------------	---------------------	--	--	----------------------------	--------

Innenausstattung

Boden																
Schubladenfronten aus Holz H 126/190/382																
Ablagefronten (Hosenhalter/Ablagefächer)																
Schubladenfronten offen / Ausziehböde																
Glaschubladen Front / Glasboden	Profil															
	Glas															
Interne Schubladen																
Mittige Trennwände																
Modul Pullover- und Hemdenfach																
Innenausstattung SOFT LINE																
Inselförmige Schubladeneinheit																
Schubladeneinheit																
Insel mit Abdeckplatte aus Glas																

Farben

Melamin- beschichtet Korpus YM larix moro YA Zirbelkiefer Silber WW white QC Kastanie hell QS Kastanie dunkel QA Tatami elfenbein QG Tatami grau	Matt lackiert 3D Matt lackiert Hochglanzend lackiert Farbglas Mattes Farbglas BC Kalkweiß PE Perle DN Düne PL Platin NE Schwarz AT Anthrazit SE Senfgeb SI Kieselgrau DO Dolomitgrau AL Ton MK Moka CZ Blaugrau SA Sand RU Rubinrot PX Zinnfarbig RX Kupfer TO Taubengrau PR Petrol BG Burgund LS Iondon sky SU stardust ML moonlight SP spice PG pine green AW almond white	Holz EU Eukalyptus RF Eiche Graphit	Eco Skin Grau Nerz Hanf Elfenbein Dunkelbraun Terra Taupe Arktis	Glas transparent Rauchglas Stopsol transparent Stopsol silver Stopsol Bronze Stopsol net	Stoff BLEND bark brown moss green olive green oxide orange vanilla
--	--	--	---	---	--



Modularer Aufbau

Die Breitenmaße 492 - 656 - 820 - 984 - 1312 - 464 (Abschlusselement) mm, sind Zwischenabstandsmaße: Die Gesamtbreite wird durch Hinzufügen der abschließenden Seitenwand St. 30 mm erzielt.

Höhenmaße:

H total 2343, Tür 2313, intern 2253, intern mit frontbündig Tür und Schiebetür 2163 mm
 H total 2439, Tür 2409, intern 2349, intern mit frontbündig Tür und Schiebetür 2259 mm
 H total 2631, Tür 2601, intern 2541, intern mit frontbündig Tür und Schiebetür 2451 mm

H total 2919, Tür 2889, intern 2829 (nur Drehtür)

Montagehinweise

Für die Montage eines Schrankes mit Schiebetüren und frontbündigen Türen ist ein zusätzliches Platzangebot von mindestens 6 cm erforderlich unter Berücksichtigung der Mindesthöhe der Schrankelemente.

Für die Montage des Eckelements (für Schrank mit Türen) ist ein Platzangebot von mindestens 6 cm Höhe erforderlich.

Für die Montage des Schrankes in einer Mauernische ist ein seitliches Platzangebot von mindestens 4 cm erforderlich. Der Platz kann auf Wunsch um 15 mm durch Einsatz eines speziellen Beschlags für das seitliche Element reduziert werden. Aufpreis € 42 je Schrankelement. Dieser Beschlag kann nur bei offenen Schrankelementen, Drehtüren (ausgenommen SISTEMA 7) und Seitenwänden aus Holz angewendet werden.

Im Falle von Schrank mit Drehtür mit Beleuchtungsanlage bzw. Tür SISTEMA 7 ist ein Platzangebot von mindestens 5 cm Höhe erforderlich. Die Höhe kann um 15 mm reduziert werden, indem die Inspektion über die Deckplatte durchgeführt wird cod. PAISPC01 (siehe S. 33).

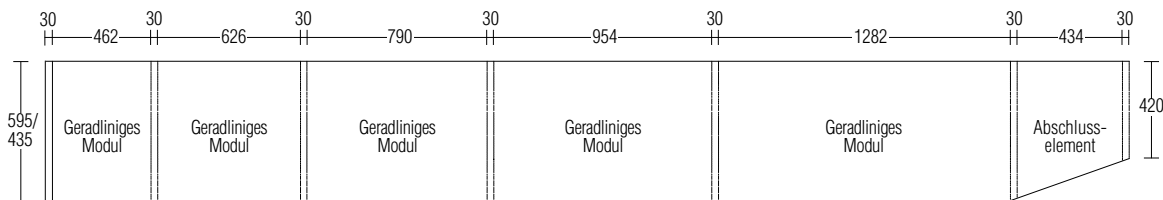

Querschnitt Korpus mit Innenausstattung

Das Schrankinnere kann zweifach gelocht werden:

- durchgehende Bohrungen in gleichmäßigen Abständen von 96 mm
- Bohrung nur auf Bodenhöhe

In diesem Fall entspricht die Positionierung der Böden jedoch unbedingt dem vorgesehenen Abstand der Bohrungen von 96.

Hinweise:

Die Rahmen-Seitenwände und die Glas-Seitenwände sind nur auf Höhe der Böden mit Bohrungen versehen.

Durchgehende Bohrungen mit gleichmäßigem Zwischenabstand von 96 mm bedingen einen Aufpreis von € 92 pro Seitenwand

Korpus mit Drehtür H 2919 nur mit melaminbeschichteten Seitenwänden

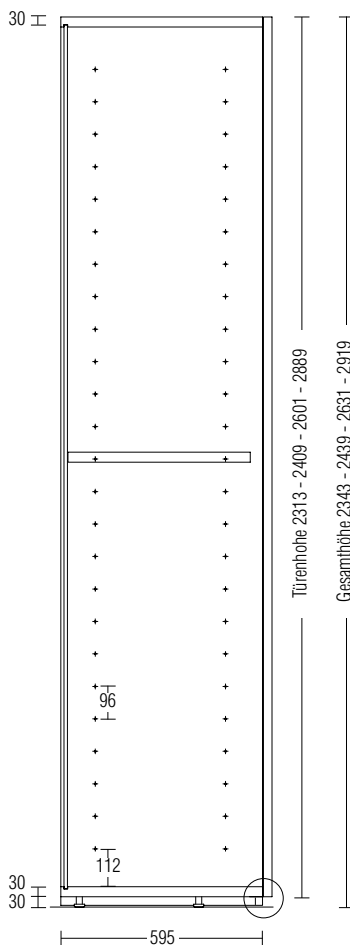

Frontansicht

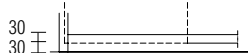

Korpus für begehbaren Kleiderschrank ohne Türen H 2919

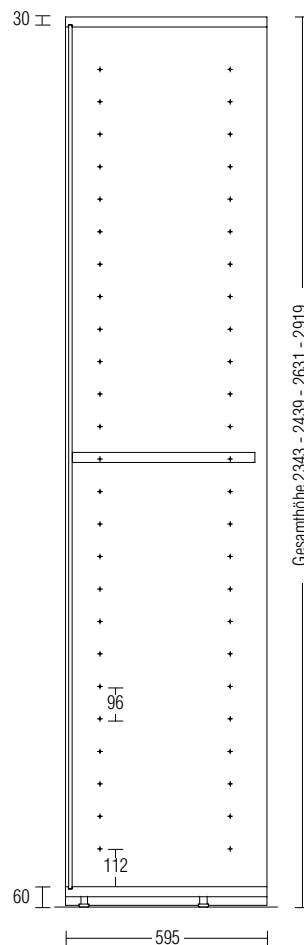

Frontansicht



Korpus mit frontbündiger Tür und mit Schiebetür

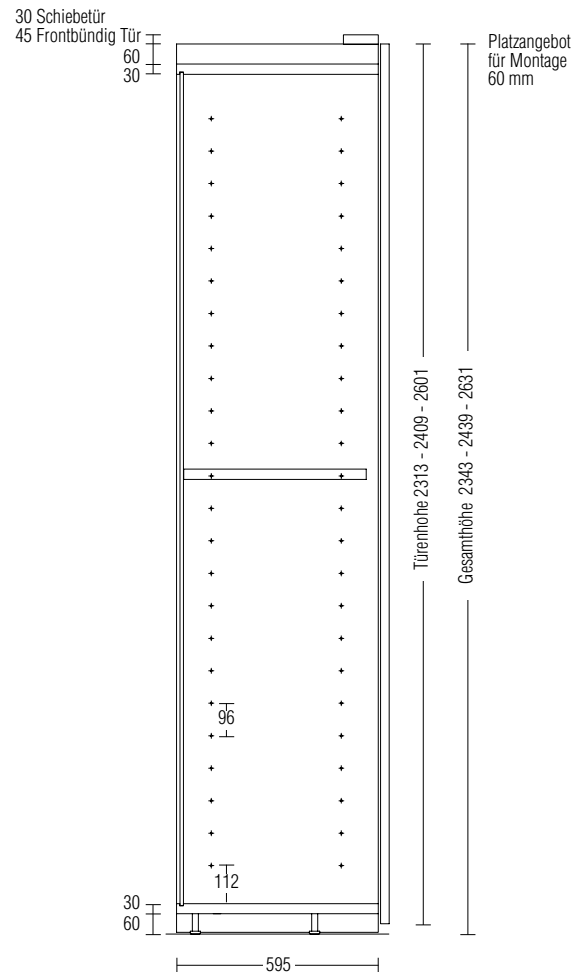

Frontansicht



Präsentation
Ausführungen
Typologien Ausführungen Fronten
Modularität und Hinweise

Korpusse mit Drehtüren
Offenes Eckelement T 595
Korpusse für begehbaren Kleiderschrank

Sistema 7

Korpusse mit Schiebetüren

Korpusse mit frontbündigen (komplanaren) Türen

Korpuskomponenten

Abschlusselement

Eckelement mit Pfosten

Zweiseitige Eckschränke

Externes Eckelement

Kürzungen

Preise für fertige Kompositionen

Öffnungswinkel 155° und Schloss

Preis Schrank- und begehbare Kleiderschrankkorpusse

Deckelplatte aus Glas

Türen

Türen Sistema 7

Brückenstruktur

Spezielle Hochschränke

Beauté

Vanity

Deckleisten

Innenausstattung

Beleuchtungssystem

Innenzubehör

Interne Schubladeneinheiten

Schubladen Griff Cave

Schubladen Griff Hold

Griffposition Cave an Schubladen

Kombinierte Schubladeneinheiten

Schubladenschloss

Innenzubehör Schubladen

Inselelemente Schubladeneinheiten

GLISS MASTER

INSEL / BALTIMORA

MASTER DRESSING

HECTOR NIGHT

DWELL

BETTEN

BETTENZUBEHÖR

MÖBEL FÜR DEN SCHLAFBEREICH

AUSFÜHRUNGEN



1670		1640 + rechte Seitenwand 30
820	820	
984	656	

1834		1804 + rechte Seitenwand 30
984	820	
1312	492	

1998		1968 + rechte Seitenwand 30
984	984	
1312	656	

2162			2132 + rechte Seitenwand 30
984	656	492	
820	820	492	

2326			2296 + rechte Seitenwand 30
1312		984	
820	820	656	

2490				2460 + rechte Seitenwand 30
984	984	492		
1312		656	492	
820	820	820		

2654				2624 + rechte Seitenwand 30
1312		1312		
984	984	656		
492	820	820	492	

2818				2788 + rechte Seitenwand 30
656	984	492	656	
984	820	984		

2982			2952 + rechte Seitenwand 30
984	984	984	

3146				3116 + rechte Seitenwand 30
1312		1312		
820	820	820	656	

3310				3280 + rechte Seitenwand 30
820	820	820	820	
656	1312		1312	

3474				3444 + rechte Seitenwand 30
984	492	984	984	
1312		820	1312	

3638				3608 + rechte Seitenwand 30
984	984	984	656	
984	820	820	984	
1312		1312		984

3802					3772 + rechte Seitenwand 30
1312		984	984	492	
656	1312		1312		

3966				3936 + rechte Seitenwand 30
1312		1312		
984	984	984	984	

Präsentation
Ausführungen
Typologien
Ausführungen
Fronten
Modularität
und Hinweise

Korpuse mit
Drehtüren
Offenes
Eckelement
T 595
Korpuse für
begehbaren
Kleiderschrank

Sistema 7

Korpuse mit
Schiebetüren

Korpuse mit
frontbündigen
(komplanen) Türen

Korpuskomponenten

Abschlusselement

Eckelement
mit Pfosten

Zweiseitige
Eckschränke

Externes
Eckelement

Kürzungen

Preise für fertige
Kompositionen

Öffnungswinkel
155° und Schloss

Preis Schrank-
und begehbare
Kleiderschrankkorpuse

Deckelplatte
aus Glas

Türen

Türen
Sistema 7

Brückenstruktur

Spezielle
Hochschränke

Beauté

Vanity

Deckleisten

Innenausstattung

Beleuchtungssystem

Innenzubehör

Interne
Schubladeneinheiten

Schubladen Griff
Cave

Schubladen Griff
Hold

Griffposition Cave
an Schubladen

Kombinierte
Schubladeneinheiten

Schubladenschloss

Innenzubehör
Schubladen

Inseförmige
Schubladeneinheiten

GLISS MASTER

INSEL / BALTIMORA

MASTER DRESSING

HECTOR NIGHT

DWELL

BETTEN

BETTENZUBEHÖR

MÖBEL FÜR DEN
SCHLAFBEREICH

AUSFÜHRUNGEN



Korpuse mit Drehtüren

In der Version **A** ist das Schrankinnere (Boden-, Deckelplatte, Trennwände, Rückwand und Seitenwand) melaminbeschichtet in den Ausführungen des Korpus.
 Die Rückwand ist auch in den Ausführungen Piqué, Fine grain oder Glas lieferbar.
 Die Außenseite der Seitenwand ist auch in den Ausführungen matt lackiert, hochglänzend lackiert oder Holz (vertikale Maserung) lieferbar, siehe S. 8.
 Die Seitenwände sind mit einer Serie Verlängerungsprofile ausgestattet in den Ausführungen farbig matt lackiert, zinn-, bronzefarben, irisfarben (bei der Bestellung anzugeben).
 Die seitlichen Verlängerungsprofile in hochglänzend lackierter Ausführung oder aus Holz werden immer mit Seitenwänden in der gleichen Ausführung kombiniert.
 Die Seitenwand des Abschlusselements ist immer ohne Verlängerungsprofil.
 In der Version **B** sind die Trenn- und Seitenwände mit einem Aluminiumrahmen in der Ausführung zinn-, bronze- oder irisfarben mit oder ohne Glas ausgestattet.
 Boden-, Deckelplatte und Rückwand sind melaminbeschichtet in den Ausführungen des Korpus.
 Die Rückwand ist auch in den Ausführungen Piqué, farbig matt lackiert, Holz, Fine Grain oder Glas lieferbar.

Hinweise

An den Schränken können keine frontbündigen (komplanaren) Türen oder Schiebetüren eingesetzt werden, die über eine Drehtür gleiten.

Bei Fronten mit Melaminbeschichtung, 3D lackiert, Glaze, Lunar, Stoff und Glas kann die Außenseite der Seitenwand (Version A und C) in den Ausführungen matt lackiert oder melaminbeschichtet wie das Schrankinnere geliefert werden.

Kürzungen

Siehe Bedingungen auf Seite 21.

Alle Korpuse (Versionen A-B-C) können von den auf der nächsten Seite angegebenen Türversionen verschlossen werden.

Die Türen GLASS, LINEAR und SISTEMA 7 können nicht am Abschlusselement zum Einsatz kommen.

Version A - Korpus mit Drehtür und Seitenwänden aus Holz

Einzelne Module 492 - 656
 Doppelte Module 820 - 984 - 1312

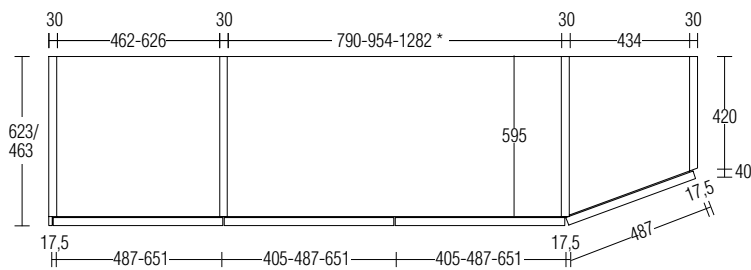

In dieser Version ist es möglich, das Modul mit einer Rückwand aus Glas H max 2631 auszustatten (siehe Seite 30)
 * Ausschließlich Breite 1282

Version B - Korpus mit Drehtüren und mit Rahmen-Seitenwänden oder Glas-Seitenwänden

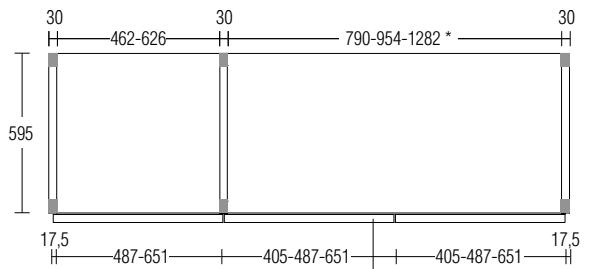

Nur Türen GLASS und SISTEMA 7

Version C - Korpus mit Drehtüren und verschiedenartigen Seitenwänden

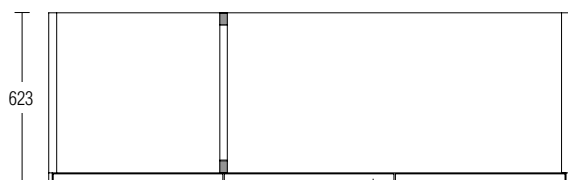

Nur Türen GLASS und SISTEMA 7



Die Schrankelemente mit Rahmen- oder Glas-Seitenwänden müssen immer mit einem Einlegeboden oder einer Schubladeneinheit ausgestattet sein

Die Seitenwand ist immer aus Glas

In dieser Version ist es möglich, das Modul mit einer Rückwand aus Glas H max 2631 auszustatten (siehe Seite 26)
 * Ausschließlich Breite 1282

Teilzeichnung Seitenwand mit Verlängerungsprofil

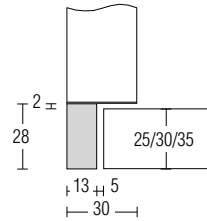

Es ist möglich Schränke herzustellen, deren Einheiten verschlossen werden von Drehtüren St. 25 mm in Kombination mit Drehtüren St. 30 und 35 mm

Teilz. Seitenwand Abschlusselement

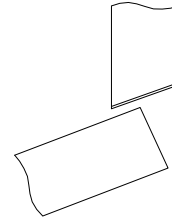

**Drehtüren
START-HOLLOW**
anwendbar nur bei Korpus mit
Seitenwänden aus Holz

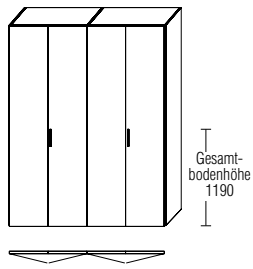

Die Drehtürpaare START und "A FILO" haben den Griff immer auf der rechten Tür montiert.

**Drehtüren
FIND-ME-QUICK-"A FILO-BAMBOO"**
anwendbar nur bei Korpus mit
Seitenwänden aus Holz

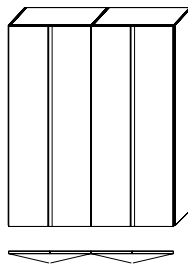

Drehtüren GRIP-BLEND
anwendbar nur bei Korpus mit
Seitenwänden aus Holz

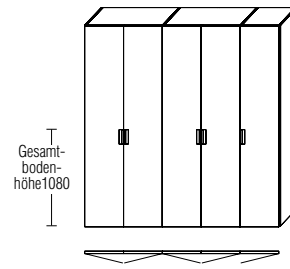

Türen NICHE
anwendbar nur bei Korpus mit
Seitenwänden aus Holz

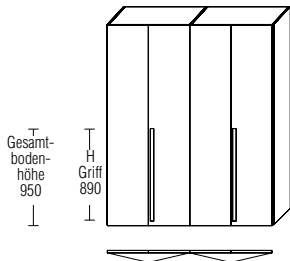

In den Paare von Drehtüren B 815, 979 und 1307 ist es möglich, 2 zu haben oder nur Griff Türgriff auf der rechten Seite

Tür LINEAR
anwendbar nur bei Korpus
mit Holz-Seitenwand

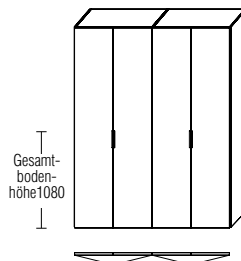

Die Drehtüren LINEAR sind mit in die Seitenwände eingebuchteten Scharnieren ausgestattet

Türen GLASS-SISTEMA 7 St. 35
anwendbar bei allen Korpus-typen

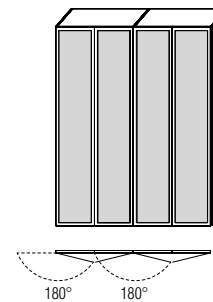

Die Türen Glas sind mit in die Seitenwand eingebetteten Scharnieren mit Öffnungswinkel 180° ausgestattet (exklusiv von Molteni)

Korpus mit Drehtür mit offenem Eckelement

Es ist möglich, Türen an dem offenen Eckelement anzubringen unter Einhaltung folgender Regeln:

- Tür GLASS (180°) an Eckelement 1282x1282 / 1101x1101 mit allen Seitenwandtypen (Holz, Rahmen oder Glas);
- Tür SISTEMA 7 (Drehtür 180° und Falltür 180°) nur an Eckelement 1101x1101 mit allen Seitenwandtypen;
- Tür QUICK und "A FILO" (155°) nur mit Eckelement 1101x1101 mit Seitenwänden aus Holz.
- Tür LINEAR nur bei Eckelement 1101x1101 mit Seitenwänden aus Holz.

Für weitere Details, siehe S. 16 und die Preislistenseiten zu den speziellen Türtypen.

Türen GLASS und SISTEMA 7

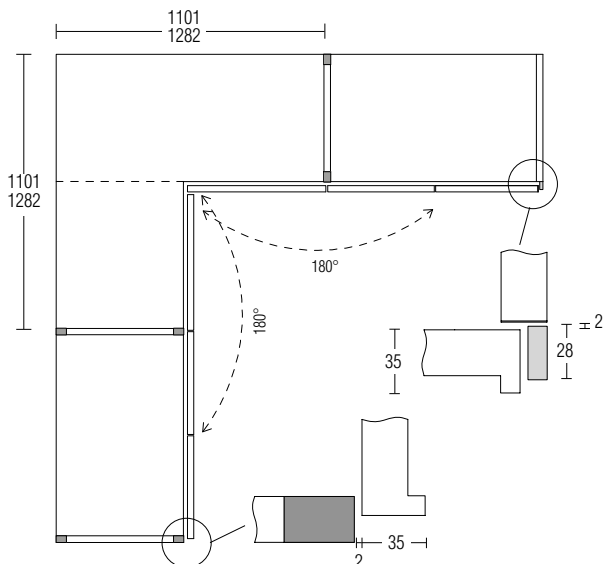

Türen QUICK, "A FILO" und LINEAR (LINEAR Glas Öffnungswinkel 180°)

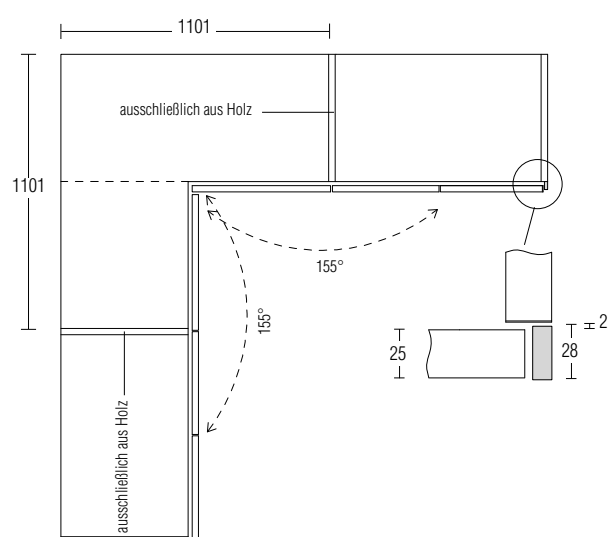

Offenes Eckelement T 595

Das offene Eckelement wird einschließlich Bodenplatte, Deckelplatte und Rückwand geliefert (Korpus melaminbeschichtet, Piqué oder Fine Grain). Zwischen Eckelement und angrenzenden Elementen müssen die Trennwände mit Melaminbeschichtung, Rahmen oder Glas eingesetzt werden. Das offene Eckelement kann auch mit einer seitlichen Tür zum Schließen der Komposition ausgestattet werden.

Es ist möglich, Türen an dem offenen Eckelement anzubringen unter Einhaltung folgender Regeln:

- Tür GLASS (180°) an Eckelement 1282x1282 / 1101x1101 mit allen Seitenwandtypen (Holz, Rahmen oder Glas);
- Tür SISTEMA 7 (Drehtür 180° und Falltür 180°) nur an Eckelement 1101x1101 mit allen Seitenwandtypen;
- Tür QUICK und "A FILO" (155°) nur mit Eckelement 1101x1101 mit Seitenwänden aus Holz.
- Tür LINEAR nur bei Eckelement 1101x1101 mit Seitenwänden aus Holz.

Die an das Eckelement angrenzenden Schrankelemente können offen sein oder geschlossen mit dem jeweils gleichen Türmodell.

Hinweise

Der Einlegeboden ist nicht im Preis des Eckelements inbegriffen. An den Böden und Deckelplatten können LED-Beleuchtungsstangen angebracht werden, so wie in nachstehender Zeichnung angegeben.

Kürzungen

Das Eckelement kann in Höhe, Breite und Tiefe gekürzt werden. In der Breite kann die Kürzung nur einseitig bzw. zweiseitig vorgenommen werden, bis eine Mindestbreite von 1101 mm erreicht ist. Siehe Modalität S. 32.

In der Tiefe kann die Kürzung ein- oder zweiseitig durchgeführt werden, bis zu einem Mindestmaß von 435 mm. Falls eine einseitige Kürzung vorgenommen wird, handelt es sich um die Seite mit den längeren Böden (*).

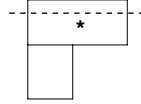

Lösung mit Tür GLASS

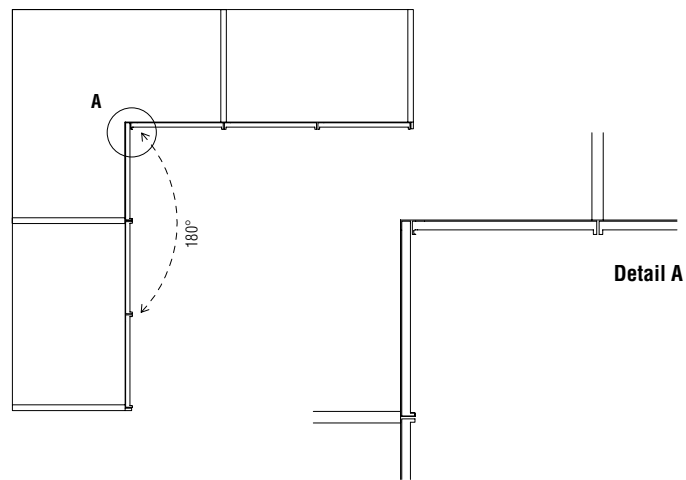
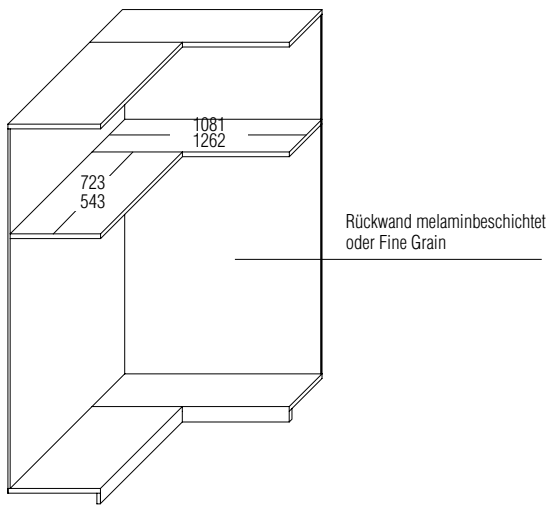

Lösungen mit SISTEMA 7 (nur für Eckelement 1101x1101)

Falltür 180°

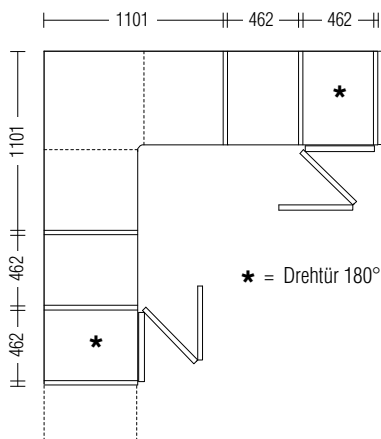

Drehtür 180°

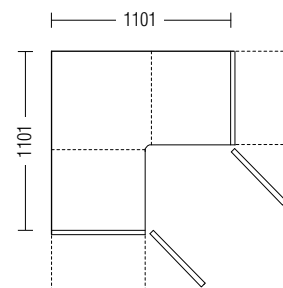

* = Drehtür 180°

Lösung mit Türen QUICK, "A FILO", LINEAR * (nur für Eckelement 1101x1101)

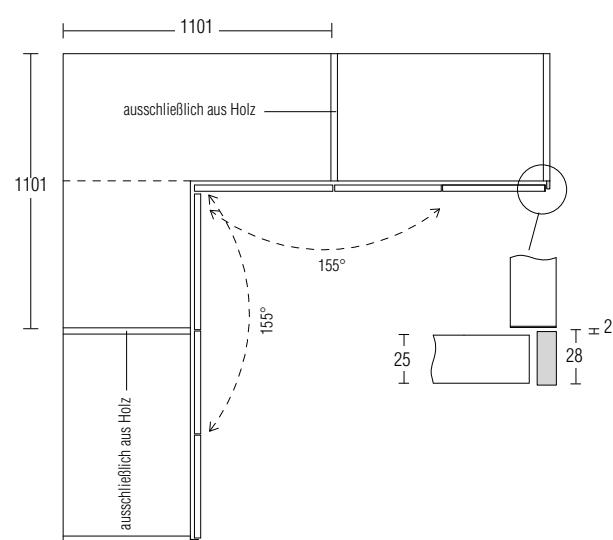

* LINEAR Glas mit Öffnungswinkel 180°



Das Eckelement kann mit Böden und Kleiderstangen ausgestattet werden oder mit dieser Schubladenlösung hierzu ist der Einsatz einer mittigen Trennwand H 1158 vorgesehen, in die die gewünschte Schubladeneinheit eingesetzt wird. Die Schubladeneinheit kann mit Fronten B 420 oder 584 ausgestattet werden.

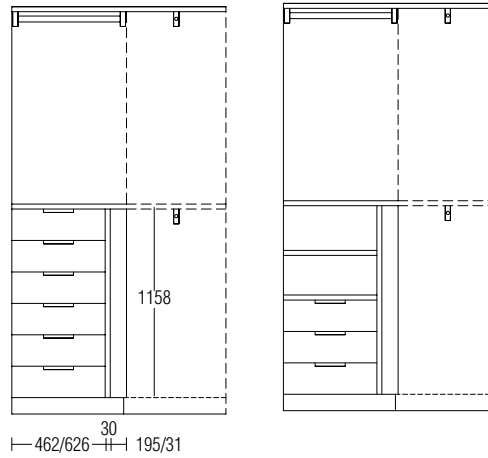
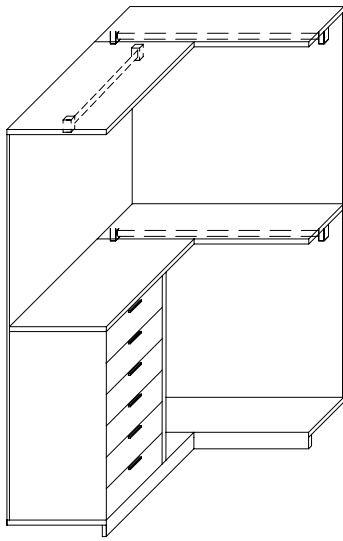

Keine der Schubladeneinheiten kann eingesetzt werden bei Rahmen- oder Glas-Seitenwänden

Position LED-Beleuchtungsstangen

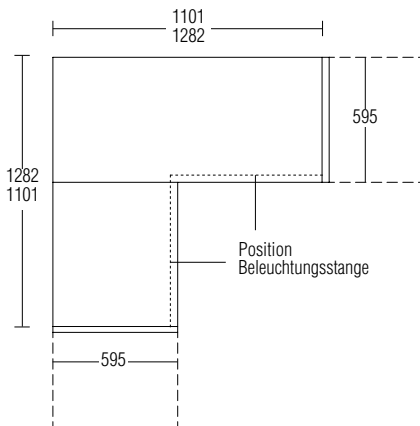

Präsentation
Ausführungen
Typologien
Ausführungen
Fronten
Modularität
und Hinweise

Korpuse mit
Drehtüren

Offenes
Eckelement
T 595

Korpuse für
begehbbaren
Kleiderschrank

Sistema 7

Korpuse mit
Schiebetüren

Korpuse mit
frontbündigen
(komplanaren) Türen

Korpuskomponenten

Abschlusselement

Eckelement
mit Pfosten

Zweiseitige
Eckschränke

Externes
Eckelement

Kürzungen

Preise für fertige
Kompositionen

Öffnungswinkel
155° und Schloss

Preis Schrank-
und begehbbare
Kleiderschrankkorpuse

Deckelplatte
aus Glas

Türen

Türen
Sistema 7

Brückenstruktur

Spezielle
Hochschränke

Beauté

Vanity

Deckleisten

Innenausstattung

Beleuchtungssystem

Innenzubehör

Interne
Schubladeneinheiten

Schubladen Griff
Cave

Schubladen Griff
Hold

Griffposition Cave
an Schubladen

Kombinierte
Schubladeneinheiten

Schubladenschloss

Innenzubehör
Schubladen

Inseförmige
Schubladeneinheiten

GLISS MASTER

INSEL / BALTIMORA

MASTER DRESSING

HECTOR NIGHT

DWELL

BETTEN

BETTENZUBEHÖR

MÖBEL FÜR DEN
SCHLAFBEREICH

AUSFÜHRUNGEN



Korpus für begehbaren Kleiderschrank

In der Version **A** ist der Korpus (Boden-, Deckelplatte, mittige Trennwände und Seitenwände) melaminbeschichtet in den Ausführungen des Korpus. Die Rückwand ist auch in der Ausführung fine grain oder Glas H max 2631 lieferbar. Die Seitenwände sind immer ohne Verlängerungsprofil (siehe Detail).
 In der Version **B** sind die Trenn- und die Seitenwänden mit zinnfarbigem/Bronze/Iris Aluminiumrahmen mit oder ohne Glas ausgestattet. Boden-, Deckelplatte und Rückwand sind melaminbeschichtet in den Ausführungen des Korpus. Die Rückwand kann auch in der Ausführung fine grain oder Glas H max 2631 sein. Die horizontalen Deckprofile an Boden- und Deckelplatte sind in zinnfarbigem/Bronze/Iris Finish lieferbar, genauso wie der Rahmen der Seitenwände.
 Bei der Version **C** werden aufgrund der Rahmen-Seitenwände in zinnfarbiger Ausführung auch die melaminbeschichteten Trenn- und Seitenwände mit einem zinnfarbigen, Bronze oder Iris frontalen Deckprofil ausgestattet, unter Berücksichtigung des Sonderpreises auf S. 55/59.

Kürzungen

Siehe Bedingungen auf Seite 32

** Hinweise

Die Trennwände aus Melamin mit Frontprofil, Rahmen und Glas sind mit Einsatz aus Eco Skin nur bei begehbaren Kleiderschränken lieferbar (siehe Preise S. 55/59)

Version A - Korpus mit Seitenwänden aus Holz (melaminbeschichtet in den Farben des Korpus) Rückwand aus Glas H max 2631

* Ausgenommen Modul mit Rückwand aus Glas

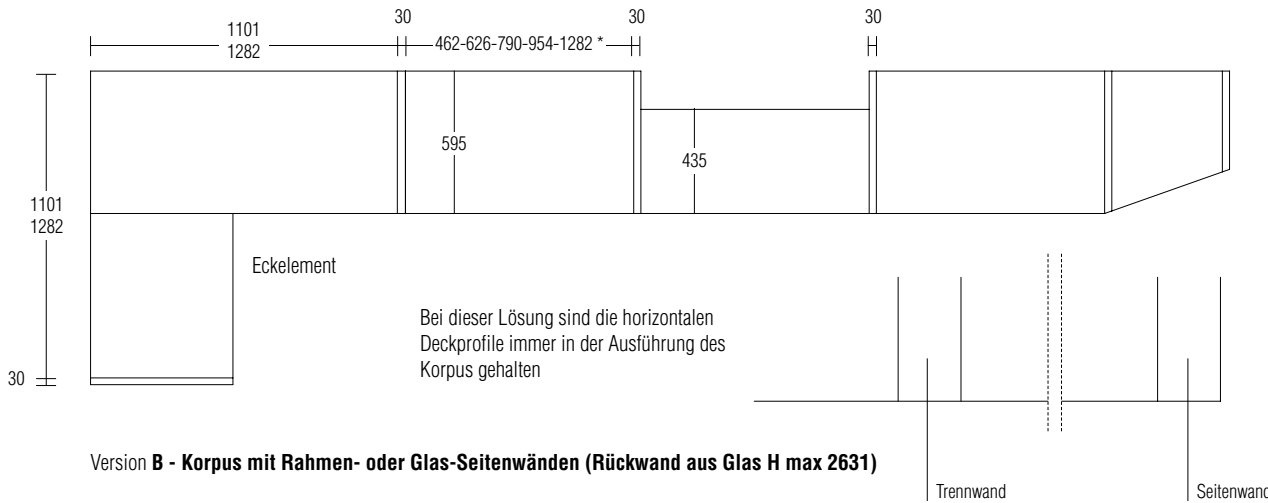

Version B - Korpus mit Rahmen- oder Glas-Seitenwänden (Rückwand aus Glas H max 2631)

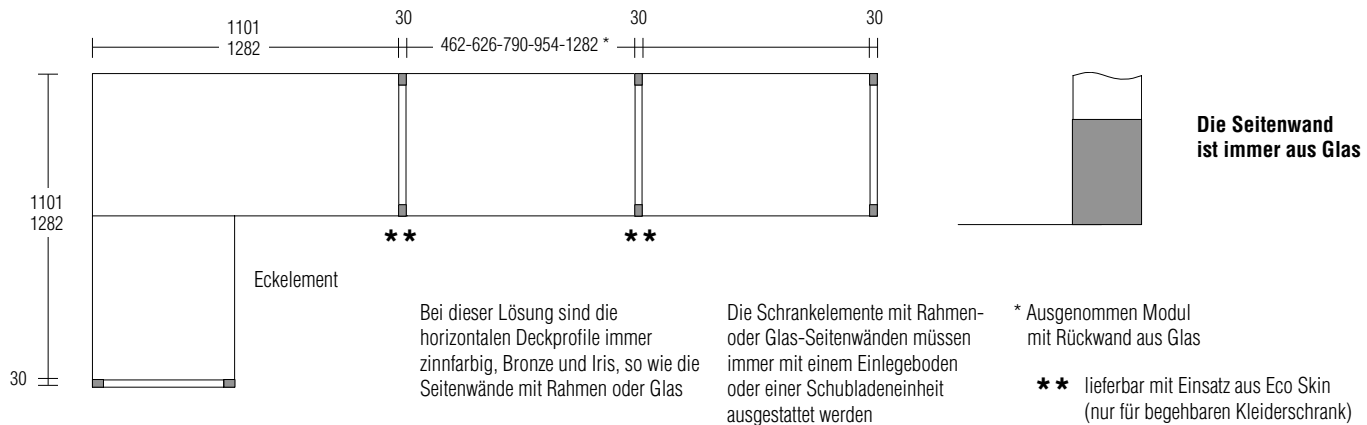

Version C - Korpus mit verschiedenartigen Seitenwänden (Rückwand aus Glas H max 2631)

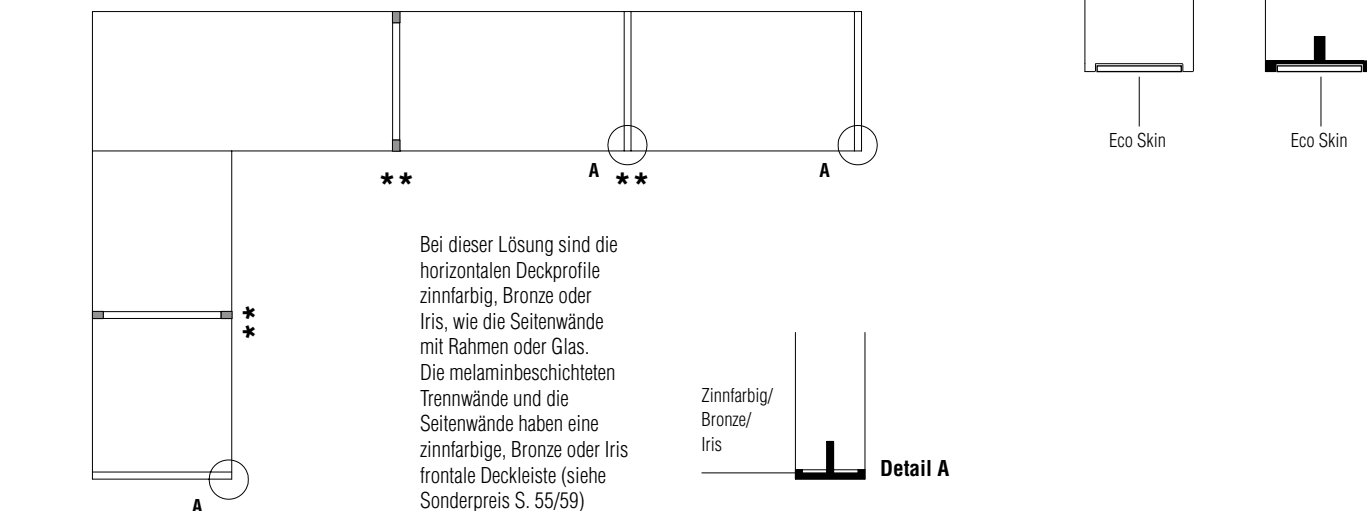

- Präsentation
- Ausführungen
- Typologien Ausführungen Fronten
- Modularität und Hinweise
- Korpuse mit Drehtüren
- Offenes Eckelement T 595
- Korpuse für begehbaren Kleiderschrank

- Sistema 7
- Korpuse mit Schiebetüren
- Korpuse mit frontbündigen (komplanaren) Türen
- Korpuskomponenten
- Abschlusselement
- Eckelement mit Pfosten
- Zweiseitige Eckschränke
- Externes Eckelement
- Kürzungen
- Preise für fertige Kompositionen
- Öffnungswinkel 155° und Schloss
- Preis Schrank- und begehbare Kleiderschrankkorpuse
- Deckelplatte aus Glas
- Türen
- Türen Sistema 7
- Brückenstruktur
- Spezielle Hochschränke
- Beauté
- Vanity
- Deckleisten
- Innenausstattung
- Beleuchtungssystem
- Innenzubehör
- Interne Schubladeneinheiten
- Schubladen Griff Cave
- Schubladen Griff Hold
- Griffposition Cave an Schubladen
- Kombinierte Schubladeneinheiten
- Schubladenschloss
- Innenzubehör Schubladen
- Inseförmige Schubladeneinheiten

- MASTER DRESSING
- HECTOR NIGHT

- DWELL

- BETTEN

- BETTENZUBEHÖR

- MÖBEL FÜR DEN SCHLAFBEREICH

- AUSFÜHRUNGEN



Begehbarer Kleiderschrank mit geschlossenen Schrankelementen
Version mit Seitenwänden aus Holz (melaminbeschichtet in den Farben des Korpus)

Eines oder mehrere Schrankelemente des begehbaren Kleiderschranks können mit jeder beliebigen Türversion verschlossen werden, **dabei sind die Seitenwände immer melaminbeschichtet wie der Korpus und das Verlängerungsprofil der Seitenwand wird mit der Ausführung der Tür kombiniert (siehe Detail 1).**

Die Rückwand ist in melaminbeschichteter Ausführung wie der Korpus lieferbar, sowie in Piqué, farbig matt lackiert, Holz, Fine Grain oder Glas* (H max 2631).

* Rückwand aus Glas ausgenommen Modul B 1282

Kürzungen

Siehe Bedingungen auf S. 32

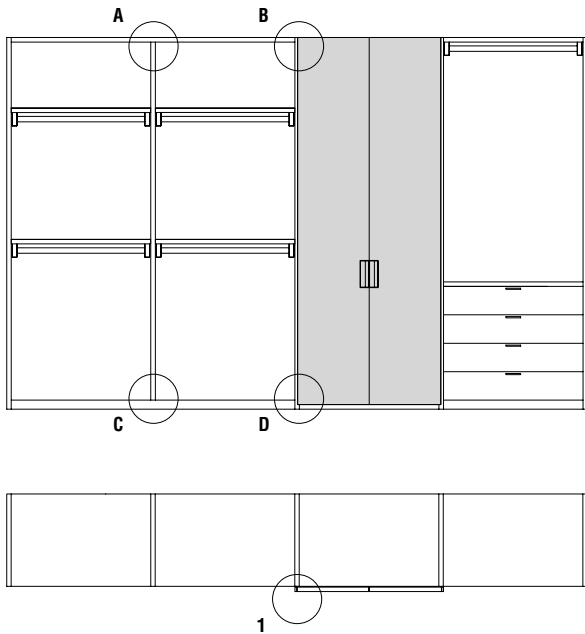

Detail A

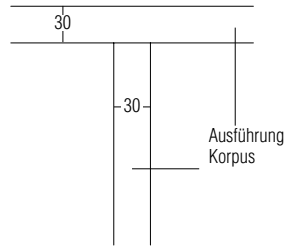

Detail B

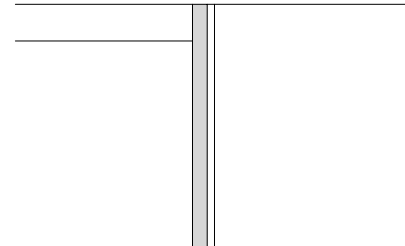

Detail 1

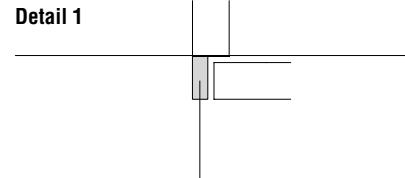

Detail C

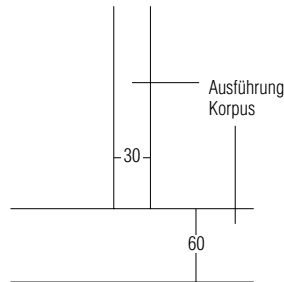

Detail D



Präsentation
 Ausführungen
 Typologien Ausführungen Fronten
 Modularität und Hinweise
 Korpusse mit Drehtüren
 Offenes Eckelement T 595
 Korpusse für begehbaren Kleiderschrank

Sistema 7
 Korpusse mit Schiebetüren
 Korpusse mit frontbündigen (komplanaren) Türen
 Korpuskomponenten
 Abschlusselement
 Eckelement mit Pfosten
 Zweiseitige Eckschränke

Externes Eckelement
 Kürzungen
 Preise für fertige Kompositionen
 Öffnungswinkel 155° und Schloss
 Preis Schrank- und begehbare Kleiderschrankkorpusse
 Deckelplatte aus Glas

Türen
 Türen Sistema 7
 Brückenstruktur
 Spezielle Hochschränke
 Beauté
 Vanity
 Deckleisten
 Innenausstattung
 Beleuchtungssystem

Innenzubehör
 Interne Schubladeneinheiten
 Schubladen Griff Cave
 Schubladen Griff Hold
 Griffposition Cave an Schubladen
 Kombinierte Schubladeneinheiten
 Schubladenschloss

Innenzubehör Schubladen
 Inselelemente
 Inselelemente Schubladeneinheiten



GLISS MASTER
 INSEL / BALTIMORA
 MASTER DRESSING
 HECTOR NIGHT
 DWELL
 BETTEN
 BETTENZUBEHÖR
 MÖBEL FÜR DEN SCHLAFBEREICH
 AUSFÜHRUNGEN

Begehbarer Kleiderschrank mit geschlossenen Schrankelementen Version mit Rahmen- oder Glas-Seitenwand

Eins oder mehrere Schrankelemente des begehbaren Kleiderschranks können mit den Türen GLASS oder SISTEMA 7 ausgestattet werden.

In dieser Version ist die Rückwand lieferbar in den Ausführungen melaminbeschichtet, Piqué, farbig matt lackiert, Holz, Fine Grain oder Glas* (H max 2631).

* Rückwand aus Glas ausgenommen Modul B 1282

** Hinweise

Die Trennwände mit Rahmen und Glas sind mit Einsatz aus Eco Skin nur bei begehbaren Kleiderschränken lieferbar (siehe Preise S. 55/59)

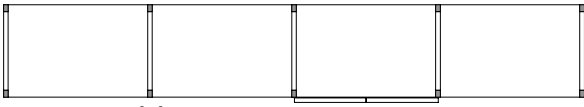
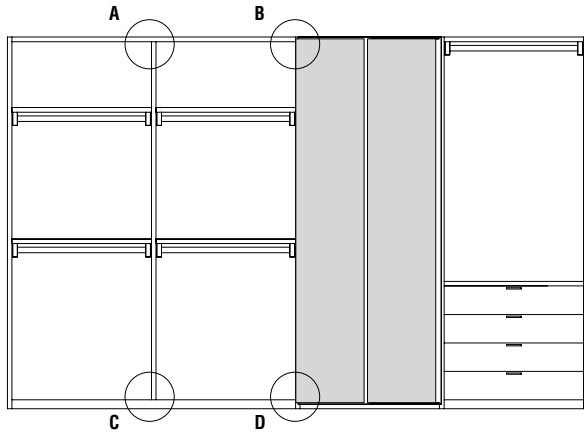

Die Seitenwand ist immer aus Glas

** lieferbar mit Einsatz aus Eco Skin (nur für begehbaren Kleiderschrank)

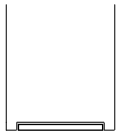

Eco Skin

Detail A

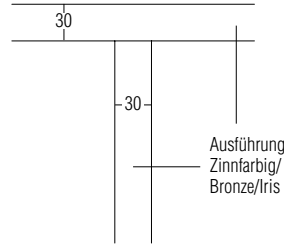

Detail B

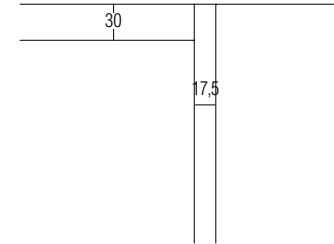

Detail C

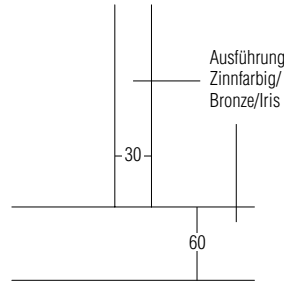

Detail D

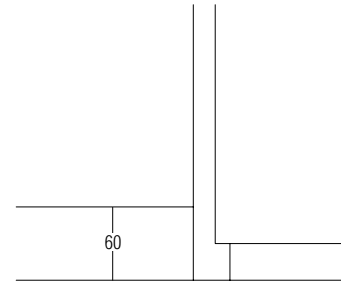

Präsentation
Ausführungen
Typologien Ausführungen Fronten
Modularität und Hinweise
Korpuse mit Drehtüren
Offenes Eckelement T 595
Korpuse für begehbaren Kleiderschrank

Sistema 7

Korpuse mit Schiebetüren
Korpuse mit frontbündigen (komplanaren) Türen
Korpuskomponenten

Abschlusselement
Eckelement mit Pfosten
Zweiseitige Eckschränke

Externes Eckelement
Kürzungen

Preise für fertige Kompositionen
Öffnungswinkel 155° und Schloss
Preis Schrank- und begehbare Kleiderschrankkorpuse
Deckelplatte aus Glas

Türen
Türen Sistema 7

Brückenstruktur
Spezielle Hochschränke

Beauté
Vanity

Deckleisten
Innenausstattung
Beleuchtungssystem

Innenzubehör
Interne Schubladeneinheiten
Schubladen Griff Cave
Schubladen Griff Hold

Griffposition Cave an Schubladen
Kombinierte Schubladeneinheiten
Schubladenschloss

Innenzubehör Schubladen
Inselförmige Schubladeneinheiten

GLISS MASTER
INSEL / BALTIMORA
MASTER DRESSING
HECTOR NIGHT
DWEILL
BETTEN
BETTENZUBEHÖR
MÖBEL FÜR DEN SCHLAFBEREICH
AUSFÜHRUNGEN



Begehbarer Kleiderschrank mit geschlossenen Schrankelementen
Version mit verschiedenartigen Seitenwänden (Holz/Rahmen)

Mit den Türen GLASS oder SISTEMA 7 können eine oder mehrere Einheiten des begehbaren Kleiderschranks verschlossen werden. Die Seitenwand aus Holz **E** wird in den Ausführungen melaminbeschichtet wie der Korpus und dem Verlängerungsprofil der Seitenwand in zinnfarbiger, Bronze oder Iris Ausführung geliefert zur Kombination mit der Seitenwand **D**. Aufgrund der Präsenz von Rahmen- oder Glas-Seitenwänden in zinnfarbiger, Bronze oder Iris Ausführung werden auch die melaminbeschichteten Seitenwände **A** oder die Trennwände mit einer zinnfarbigen, Bronze oder Iris frontalen Deckleiste ausgestattet, unter Berücksichtigung des Sonderpreises auf S. 55/59. Der Einsatz der Rückwände folgt den Bedingungen auf der vorangegangenen Seite.

**** Hinweise**

Die Trennwände mit Rahmen und Glas sind mit Einsatz aus Eco Skin nur bei begehbaren Kleiderschränken lieferbar (siehe Preise S. 55/59).

Module mit Rückwänden aus Glas H max 2631. NICHT B 1282.

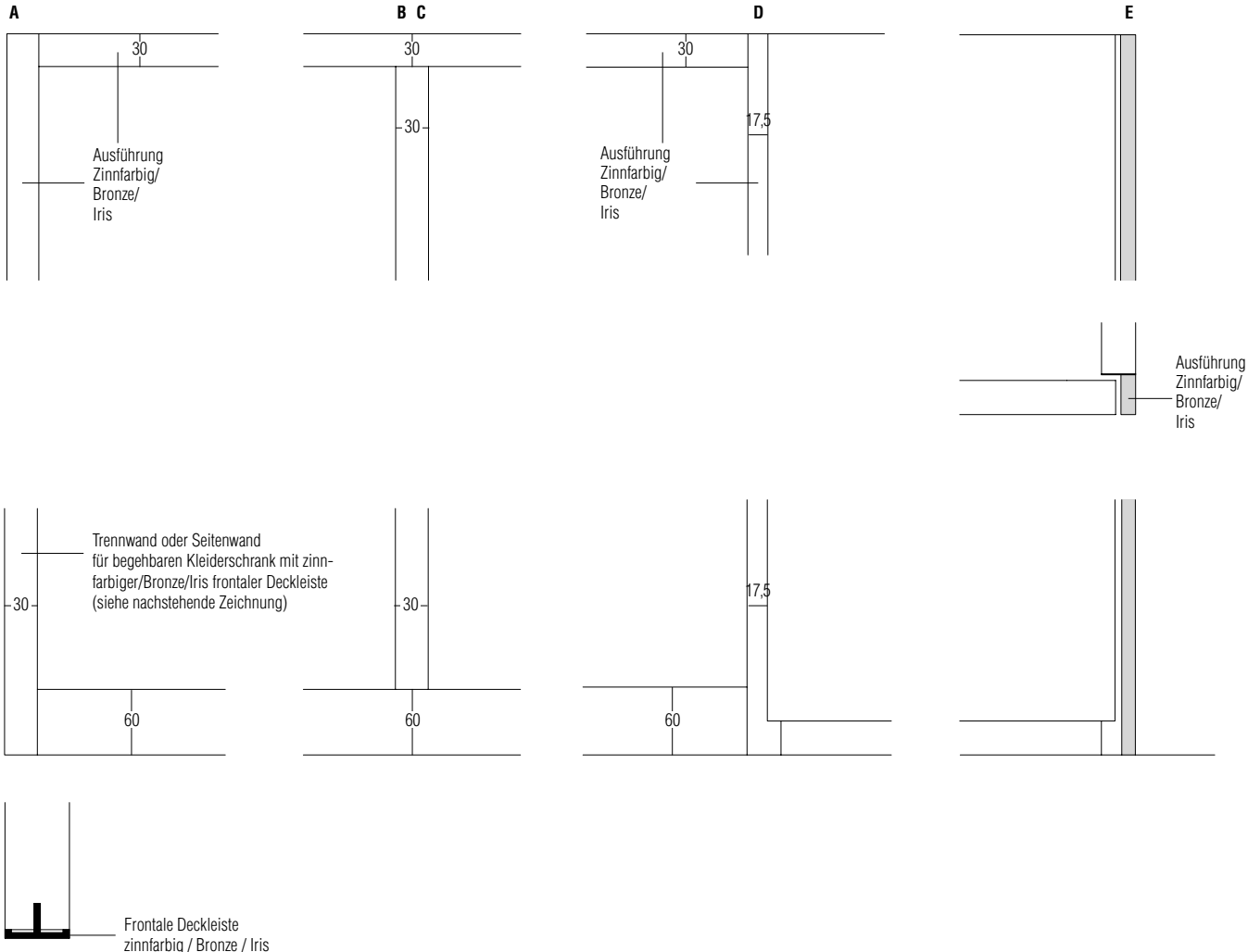
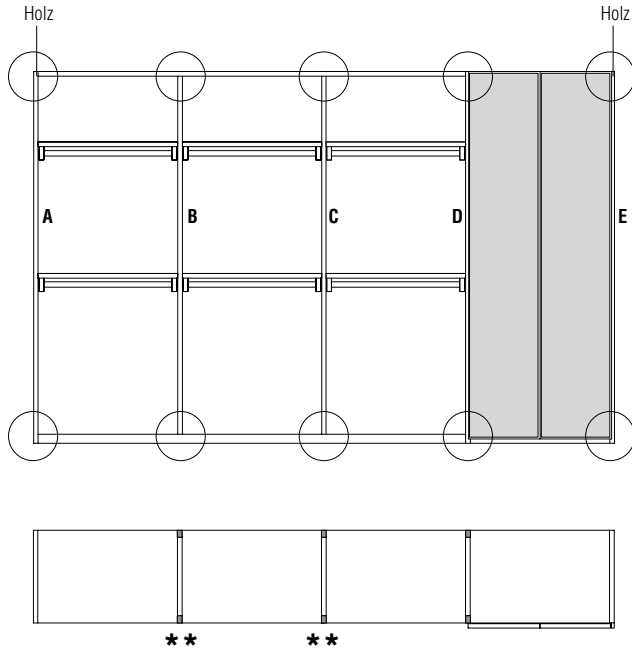

Präsentation
 Ausführungen
 Typologien Ausführungen Fronten
 Modularität und Hinweise
 Korpusse mit Drehtüren
 Offenes Eckelement T 595
 Korpusse für begehbaren Kleiderschrank

Sistema 7
 Korpusse mit Schiebetüren
 Korpusse mit frontbündigen (komplanaren) Türen
 Korpuskomponenten
 Abschlusselement
 Eckelement mit Pfosten
 Zweiseitige Eckschränke
 Externes Eckelement
 Kürzungen
 Preise für fertige Kompositionen
 Öffnungswinkel 155° und Schloss
 Preis Schrank- und begehbare Kleiderschrankkorpusse
 Deckelplatte aus Glas

Türen
 Türen Sistema 7
 Brückenstruktur
 Spezielle Hochschränke

Beauté
 Vanity
 Deckleisten
 Innenausstattung
 Beleuchtungssystem

Innenzubehör
 Interne Schubladeneinheiten
 Schubladen Griff Cave
 Schubladen Griff Hold
 Griffposition Cave an Schubladen
 Kombinierte Schubladeneinheiten
 Schubladenschloss

Innenzubehör Schubladen
 Inselförmige Schubladeneinheiten

GLISS MASTER
 INSEL / BALTIMORA
 MASTER DRESSING
 HECTOR NIGHT
 DWELL
 BETTEN
 BETTENZUBEHÖR
 MÖBEL FÜR DEN SCHLAFBEREICH
 AUSFÜHRUNGEN





Präsentation
 Ausführungen
 Typologien
 Ausführungen
 Fronten
 Modularität
 und Hinweise
 Korpusse mit
 Drehtüren
 Offenes
 Eckelement
 T 595
 Korpusse für
 begehbaren
 Kleiderschrank

GLISS MASTER
 INSEL / BALTIMORA

Sistema 7

Korpusse mit
 Schiebetüren
 Korpusse mit
 frontbündigen
 (komplanaren) Türen
 Korpuskomponenten
 Abschlusselement
 Eckelement
 mit Pfosten
 Zweiseitige
 Eckschränke
 Externes
 Eckelement
 Kürzungen
 Preise für fertige
 Kompositionen
 Öffnungswinkel
 155° und Schloss
 Preis Schrank-
 und begehbare
 Kleiderschrankkorpusse
 Deckelplatte
 aus Glas

MASTER DRESSING
 HECTOR NIGHT

Türen

Türen
 Sistema 7

Brückenstruktur

Spezielle
 Hochschränke

Beauté

Vanity

Deckleisten

Innenausstattung

Beleuchtungssystem

Innenzubehör

Interne
 Schubladeneinheiten

Schubladen Griff
 Cave

Schubladen Griff
 Hold

Griffposition Cave
 an Schubladen

Kombinierte
 Schubladeneinheiten

Schubladenschloss

Innenzubehör
 Schubladen

Inselförmige
 Schubladeneinheiten

BETTEN

BETTENZUBEHÖR

MÖBEL FÜR DEN
 SCHLAFBEREICH

AUSFÜHRUNGEN



SISTEMA 7

Neues Falttürsystem mit einem neuartigen patentierten Mechanismus, der in der Version zu 180° die vollständige Öffnung des Moduls ermöglicht. Der Mechanismus ist leicht, leise und erfordert keine Gleitschienen, so dass die volle Höhe genutzt werden kann.

Die Drehtüren sind für einen Öffnungswinkel von 180° ausgestattet und für die Breitenmaßanpassung des Schrankes ausgerichtet; sie haben spezielle Stiftscharniere, die an der Grund- und Deckelplatte fixiert werden.

Die Drehtüren SISTEMA 7 können jedoch auch zum Einsatz kommen, so wie auf den S. 14/15 angegeben.

Der Öffnungswinkel zu 90° ist dagegen eine Zwischenlösung, die Planungsprobleme überwinden hilft und eine einheitliche Öffnung gewährleistet.

Die Tür aus Holz und Glas hat St. 35 mm.

Das SISTEMA 7 kann an allen Korpusen von Gliss Master mit Seitenwänden aus Holz, Glas oder Rahmen Anwendung finden, kann jedoch nicht mit anderen Türen von Gliss Master kombiniert werden.

Die Falttüren zu 90° und 180° werden bei Modulen in Breite 790 und 954 angewendet, und die Drehtüren stattdessen bei Einzelmodulen 380/462/626 und Doppelmodulen 790/954/1282 sowie Eckmodulen (siehe S. 16).

Das Modul zu 380 ist speziell für das SISTEMA 7 mit Drehtür.

Kürzungen

Die Falttüren 90° und 180° können nur in der Höhe reduziert werden.

Die Drehtüren 180° können in der Höhe und in der Breite bis zu 405 mm reduziert werden.

Hinweise

Die Seitenwände folgen der gleichen Logik wie der von Gliss Master (siehe nachstehende Zeichnung ●).

★ = Drehtür 180° (ausgestattet für die Öffnung zu 180° und die Anfertigung von Schränken mit Breitenmaßanpassung)

Falldür 90°

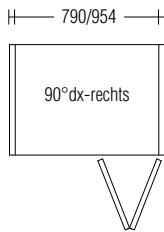
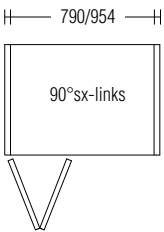

Falls die Falldür 90° ein Abschlusselement mit Öffnung nach außen ist, Leiste vorsehen: 50 mm (Element 790) 120 mm (Element 954)

Falldür 180°

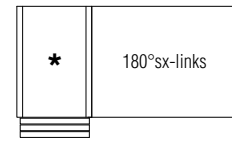
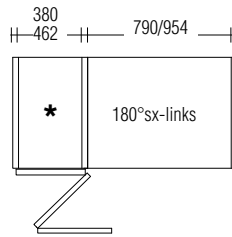

Gemischte Falldüren 90° / 180°

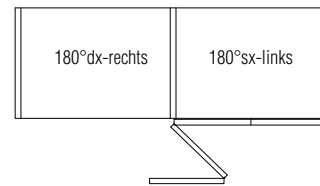
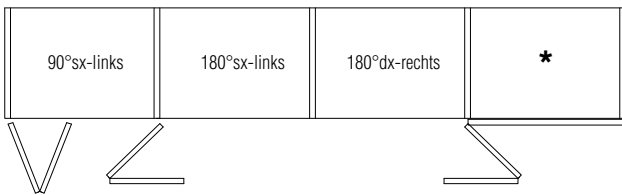

Eckdür 180°

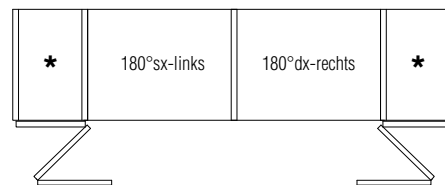
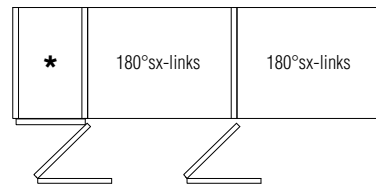
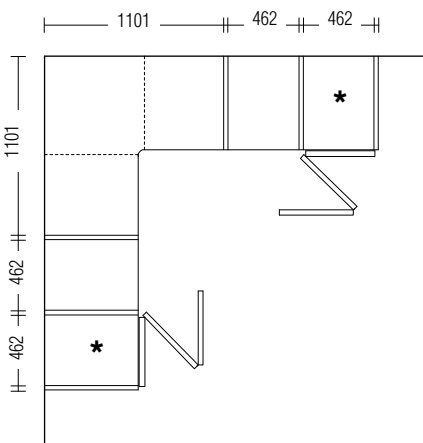

Seitenwände aus Holz (●)

Seitenwände aus Glas (●)

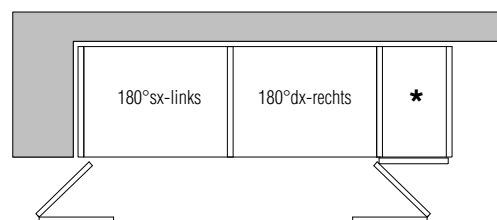

- Präsentation
- Ausführungen
- Typologien Ausführungen Fronten
- Modularität und Hinweise
- Korpusse mit Drehtüren
- Offenes Eckelement T 595
- Korpusse für begehbare Kleiderschrank

Sistema 7

- Korpusse mit Schiebetüren
- Korpusse mit frontbündigen (komplanaren) Türen
- Korpuskomponenten
- Abschlusselement

- Eckelement mit Pfosten
- Zweiseitige Eckschränke

- Externes Eckelement
- Kürzungen

- Preise für fertige Kompositionen
- Öffnungswinkel 155° und Schloss

- Preis Schrank- und begehbare Kleiderschrankkorpusse
- Deckelplatte aus Glas

- Türen
- Türen Sistema 7

- Brückenstruktur
- Spezielle Hochschränke

- Beauté
- Vanity

- Deckleisten
- Innenausstattung

- Beleuchtungssystem
- Innenzubehör

- Interne Schubladeneinheiten
- Schubladen Griff Cave

- Schubladen Griff Hold
- Griffposition Cave an Schubladen

- Kombinierte Schubladeneinheiten
- Schubladenschloss

- Innenzubehör Schubladen
- Inselförmige Schubladeneinheiten



Korpuse mit Schiebetüren (QUICK, START, "A FILO", BLADE und GRIP)

Der Korpus ist melaminbeschichtet, während die Außenseite der Seitenwand auch in den Ausführungen matt oder hochglänzend lackiert oder aus Holz (vertikale Maserung) lieferbar ist, siehe S. 8.

Die Seitenwände sind serienmäßig mit Verlängerungsprofilen in den Ausführungen farbig matt lackiert, zinnfarben, Bronze, Iris ausgestattet (bei der Bestellung anzugeben). Die Seitenwand-Verlängerungsprofile in der Ausführung farbig hochglänzend lackiert und Holz werden stets mit Seitenwänden in der gleichen Ausführung kombiniert.

Die Höchstlänge der Schiene für den Schrank mit Schiebetür ist 4622 mm.

Hinweise

Es können keine Schränke mit kombinierten Türsystemen Drehtür/Schiebetür hergestellt werden. Die Schränke mit 3 Türen kann nicht mit Türen B 1471 realisiert werden.

Mit Fronten in melaminbeschichteter Ausführung, kann die Außenseite der Seitenwand in matt lackierter Ausführung oder melaminbeschichtet sein, wie der Korpus innen.

Korpus mit Schiebetür

Einzelmodule 820 - 984 - 1312

Kombiniertes Modul 1476 (820+656 oder 984+492) nur für die Türen QUICK, START, "A FILO", BLADE, GRIP

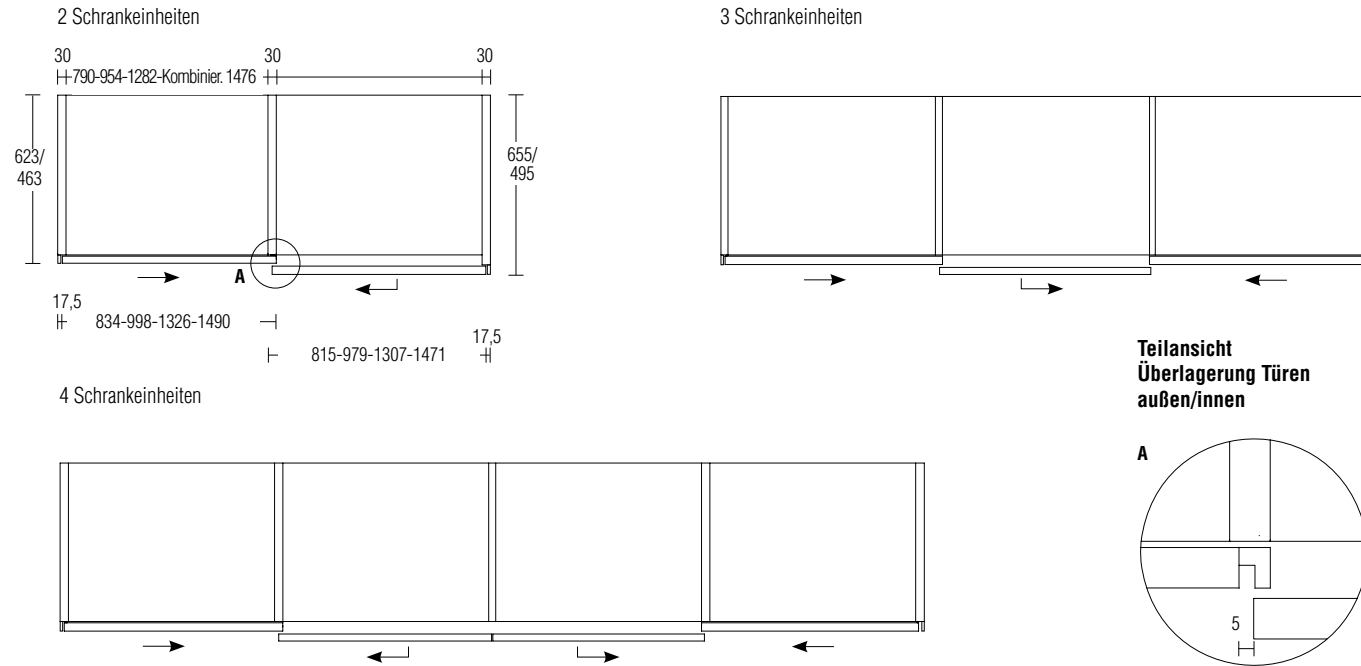

Schiebetüren

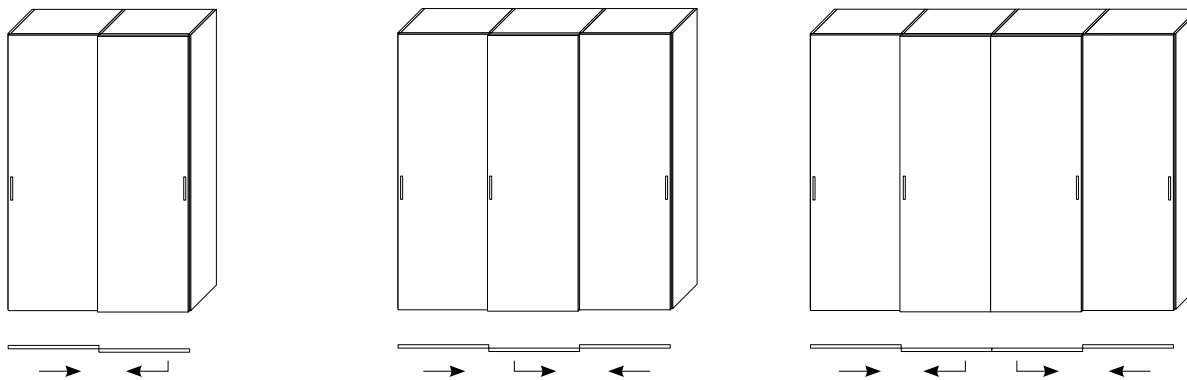

Es können Schränke mit folgenden Schiebetüren hergestellt werden:

- QUICK
- START
- "A FILO"
- GRIP
- BLADE

Die externe Schiebetür kann mit zwei Griffen ausgestattet werden unter Einsatz der Tür QUICK, "A FILO" oder BLADE (Griff über die gesamte Höhe) und unter Berechnung des Aufpreises

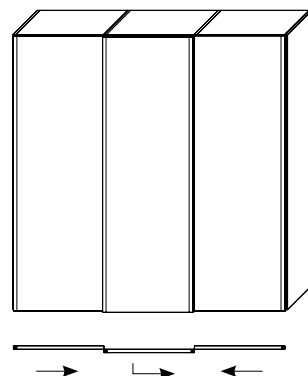

Teilzeichnung Seitenwand mit Verlängerungsprofil

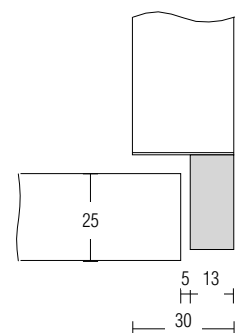

Mit Tür BLADE

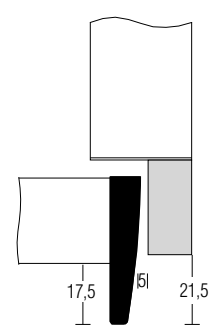

Korpuse mit frontbündigen Türen (QUICK, START, "A FILO", HOLLOW und GRIP)

Der Korpus ist melaminbeschichtet, während die Außenseite der Seitenwand auch in den Ausführungen matt oder hochglänzend lackiert oder aus Holz (vertikale Maserung) lieferbar ist, siehe S. 8.

Die Seitenwände sind serienmäßig mit Verlängerungsprofilen in den Ausführungen farbig matt lackiert, zinnfarben, Bronze, Iris ausgestattet (bei der Bestellung anzugeben). Die Seitenwand-Verlängerungsprofile in der Ausführung farbig hochglänzend lackiert und Holz werden stets mit Seitenwänden in der gleichen Ausführung kombiniert. Die Schiene und die Deckprofile sind bei dem frontbündigen Schrank mit 2 und 3 Einheiten aus einem Stück, während sie bei dem Schrank mit 4 Einheiten aus 2 Teilen bestehen.

Hinweise

Es können keine Schränke mit frontbündigen Türen hergestellt werden, die sich auf Drehtüren öffnen. Ein Schrank mit 3 frontbündigen Türen kann nicht mit Türen zu 1471 hergestellt werden. Die frontbündigen Schränke können nur mit Türen der gleichen Abmessung hergestellt werden.

Um zu bestimmen, den Preis der frontbündigen Schränke mit 3 Türen müssen die spezifische Erhöhung für diese Öffnung hinzugefügt werden.

Mit Fronten in melaminbeschichteter Ausführung, kann die Außenseite der Seitenwand in matt lackierter Ausführung oder melaminbeschichtet sein, wie der Korpus innen.

Korpus mit frontbündiger Tür

Einzelmodule 820 - 984 - 1312

Kombiniertes Modul 1476 (820+656 oder 984+492) nur für die Türen QUICK, START, "A FILO", HOLLOW und GRIP

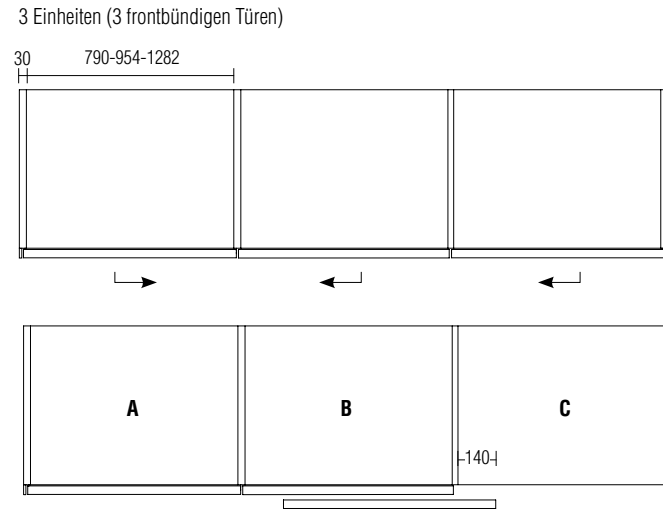
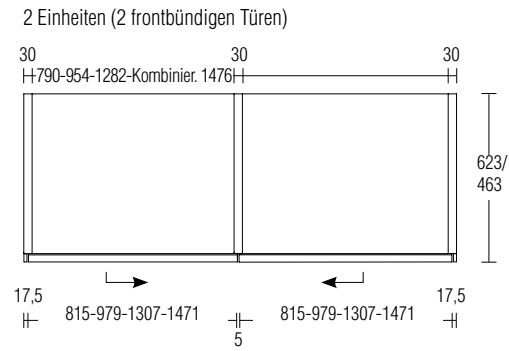

Die offenen Einheiten **A** und **B** sind vollständig frei, während die Tür von Einheit **C** eine Erhöhung von 140 mm aufweist, die die Anwendung der Innenausstattung einschränkt. Beim Öffnen und Schließen haben die Türen ein größeres Spiel als das frontbündige System mit 2 Einheiten, was auf die Position der Laufwerke und den nicht vorhandenen Stützbügel zurückzuführen ist.

3 Einheiten (1 Einheit mit Drehtür + 2 Einheiten mit frontbündigen Türen)

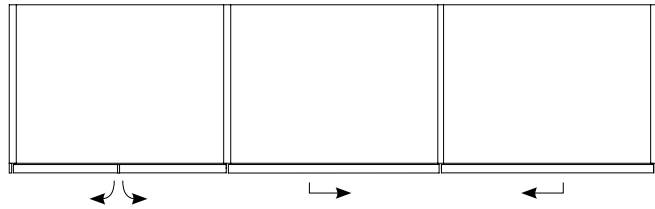

4 Einheiten (2 Einheiten mit frontbündigen Türen + 2 Einheiten mit frontbündigen Türen)

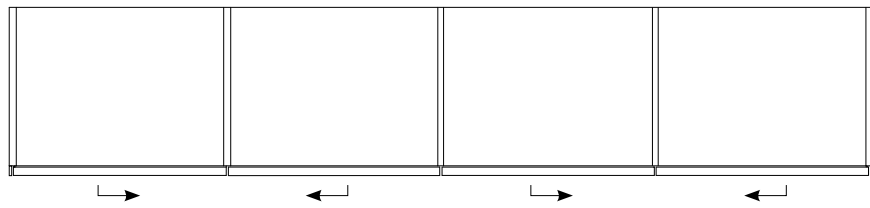

Teilzeichnung Seitenwand mit Verlängerungsprofil

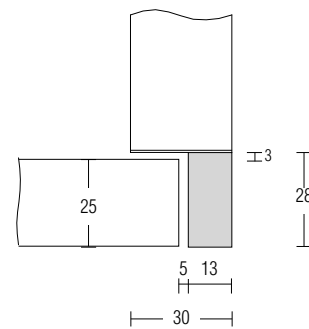

frontbündigen Türen

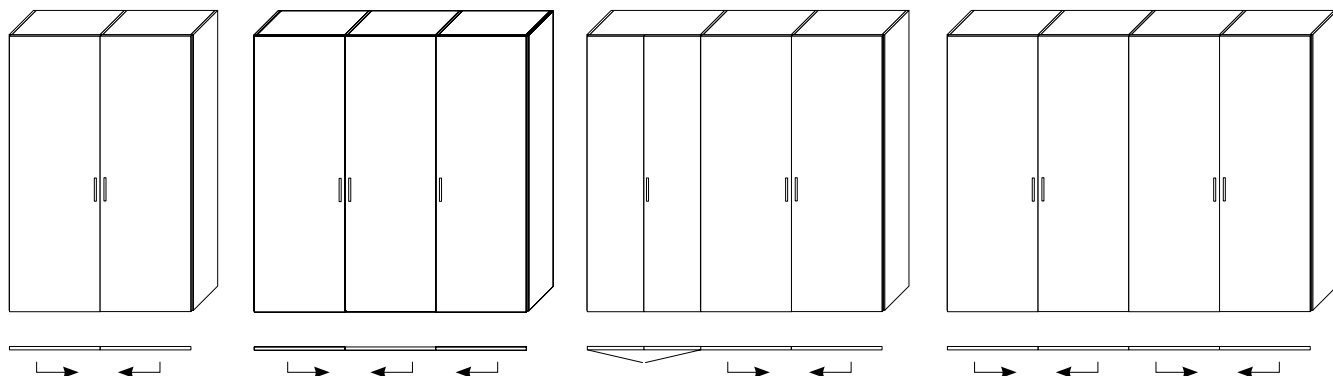

Präsentation

Ausführungen

Typologien
Ausführungen
Fronten

Modularität
und Hinweise

Korpuse mit
Drehtüren

Offenes
Eckelement
T 595

Korpuse für
begehbbaren
Kleiderschrank

Sistema 7

Korpuse mit
Schiebetüren

Korpuse mit
frontbündigen
(komplanaren) Türen

Korpuskomponenten

Abschlusselement

Eckelement
mit Pfosten

Zweiseitige
Eckschränke

Externes
Eckelement

Kürzungen

Preise für fertige
Kompositionen

Öffnungswinkel
155° und Schloss

Preis Schrank-
und begehbbare
Kleiderschrankkorpuse

Deckelplatte
aus Glas

Türen

Türen
Sistema 7

Brückenstruktur

Spezielle
Hochschränke

Beauté

Vanity

Deckleisten

Innenausstattung

Beleuchtungssystem

Innenzubehör

Interne
Schubladeneinheiten

Schubladen Griff
Cave

Schubladen Griff
Hold

Griffposition Cave
an Schubladen

Kombinierte
Schubladeneinheiten

Schubladenschloss

Innenzubehör
Schubladen

Inselförmige
Schubladeneinheiten

Geradlinige Module

Die geradlinigen Module bestehen immer aus melaminbeschichteten Boden- und Deckelplatten in den Ausführungen des Korpus.

Die Rückwand ist in den drei nachstehenden Versionen lieferbar.

A1 und **A2** können in Höhe, Breite und Tiefe gekürzt werden, falls sie von Seitenwänden abgeschlossen werden und mit Türen ausgestattet sind, die mit den gewünschten Kürzungen kompatibel sind.

A3 kann nur in der Höhe gekürzt werden.

Mittige Trennwände

Sie sind melaminbeschichtet in den Ausführungen des Korpus, mit Rahmen und Glas lieferbar. Die melaminbeschichtete Version kann in Höhe und Tiefe gekürzt werden.

Die Versionen mit Rahmen und Glas können nur in der Höhe gekürzt werden.

Die Schrankelemente mit Rahmen- oder Glas-Seitenwänden müssen immer mit einem Einlegeboden oder einer Schubladeneinheit ausgestattet werden.

Für den begehbaren Kleiderschrank ist die Version mit Einsatz aus Eco Skin lieferbar.

Seitenwände

Sie sind melaminbeschichtet in den Ausführungen des Korpus, mit Rahmen und Glas lieferbar. Die melaminbeschichtete Version kann in Höhe und Tiefe gekürzt werden.

Die Außenseite der Seitenwand ist auch in den Ausführungen matt oder hochglänzend lackiert oder aus Holz (vertikale Maserung) lieferbar, siehe S. 8.

Die Seitenwände sind serienmäßig mit Verlängerungsprofil ausgestattet in den Ausführungen farbig matt lackiert, zinnfarbig, Bronze, Iris (bei der Bestellung anzugeben). Die Verlängerungsprofile der Seitenwand in hochglänzender Lackierung und aus Holz werden immer mit den Seitenwänden in der gleichen Ausführung kombiniert.

Die Versionen mit Rahmen und Glas können nur in der Höhe reduziert werden.

Die Schrankelemente mit Rahmen- oder Glas-Seitenwänden müssen immer mit einem Einlegeboden oder einer Schubladeneinheit ausgestattet werden.

Kürzungen

Siehe Bedingungen auf S. 32

A1 - Rückwand melaminbeschichtet

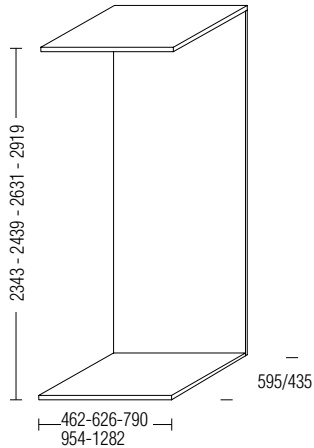

A1
Boden-, Deckelplatte und Rückwand in melaminbeschichteter Ausführung in den Versionen des Korpus. Die Rückwand ist auch in Piqué lieferbar

A2 - Rückwand in Fine Grain, farbig matt lackiert, Holz

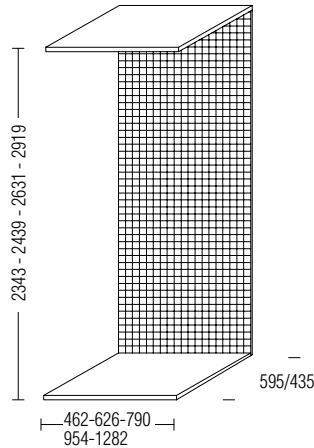

A2
Boden- und Deckelplatte sind melaminbeschichtet in den gleichen Varianten des Korpus. Rückwand in Fine Grain, farbig matt lackiert oder Holz.

A3 - Rückwand Glas (Nur Drehtüren GLASS, WINDOW, begehbare Kleiderschrank und SISTEMA 7 Glas)

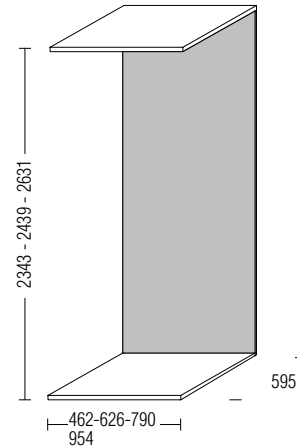

A3
Boden- und Deckelplatte sind melaminbeschichtet in den gleichen Varianten des Korpus. Es können fertige Einzelmodule B 790/954 hergestellt werden mit Seitenwänden und Deckelplatten aus Glas (siehe S. 57)

Trennwände St. 30

Hinweise:

Die Rahmen-Seitenwände und die Glas-Seitenwände sind nur auf Höhe der Böden mit Bohrungen versehen.

Durchgehende Bohrungen mit gleichmäßigem Zwischenabstand von 96 mm bedingen einen Aufpreis von

€ 92 pro Seitenwand

Seitenwände St. 30

Melaminbeschichtet

Melaminbeschichtet mit Profil zinn-, bronze- oder irisfarben zur Kombination mit begehbarem Kleiderschrank mit Rahmen- oder Glas-Seitenwänden

Rahmen (nur Drehtüren GLASS, begehbare Kleiderschr. und SISTEMA 7)

Glas (nur Drehtüren GLASS, begehbare Kleiderschr. und SISTEMA 7)

Melaminbeschichtet

Melaminbeschichtet mit Profil zinn-, bronze- oder irisfarben zur Kombination mit begehbarem Kleiderschrank mit Rahmen- oder Glas-Seitenwänden

Glas (nur Drehtüren GLASS, begehbare Kleiderschr. und SISTEMA 7)

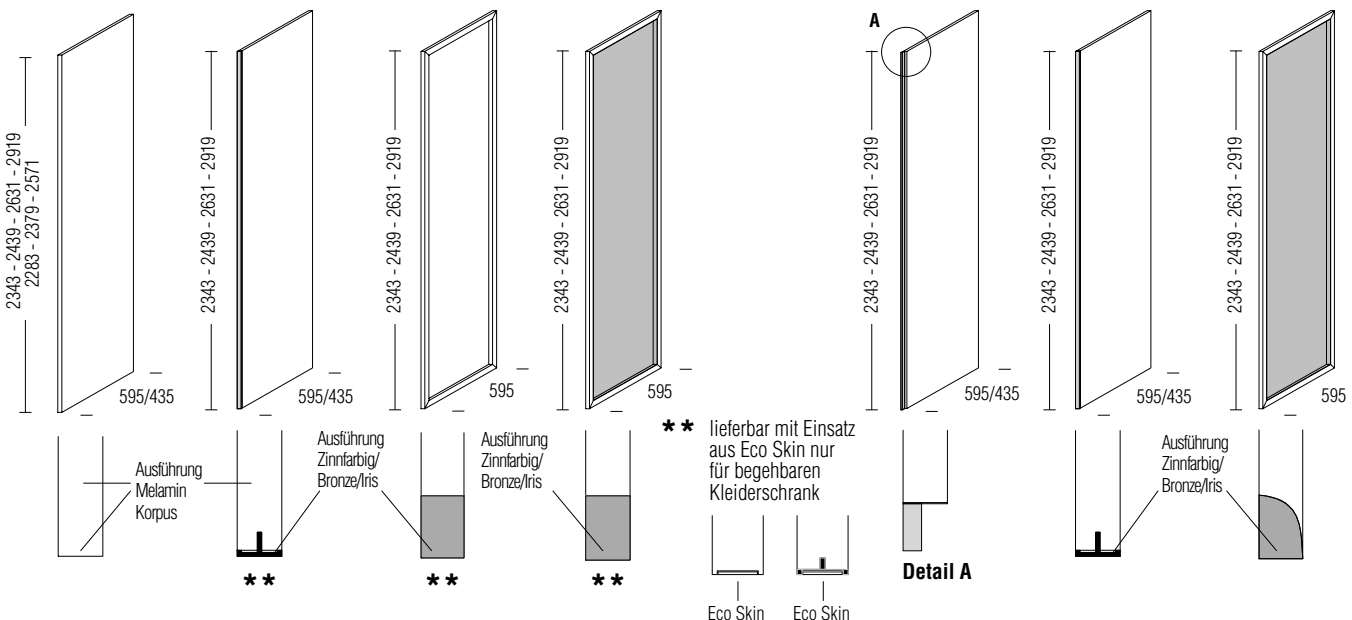

Abschlusselement

Das Abschlusselement ist im Verhältnis zur Schrankfront um 20° abgewinkelt. Beide Versionen, rechts und links, werden mit Boden-, Deckplatte, Rückwand, Deckprofilen und Seitenwand von geringerer Tiefe geliefert. Das Abschlusselement kann nicht an ein Eckelement oder an eine externe Schiebetür angrenzen. In das Abschlusselement kann keine Beleuchtung eingesetzt werden. In das Abschlusselement können nur die speziellen Einlegeböden eingesetzt werden. Bei dem Abschlusselement und dem angrenzenden Schrankelement mit abschließender Trennwand können die Türen GLASS, SISTEMA 7 und LINEAR nicht zum Einsatz kommen (siehe nachstehende Zeichnung).

Kürzungen

Das Abschlusselement kann nur in der Höhe gekürzt werden.

Hinweise

Der Einlegeboden ist nicht im Preis des Eckelements inbegriffen.

Der Einsatz des Abschlusselements erfordert den Einsatz der melaminbeschichteten Trennwand T 595. Die Seitenwand des Abschlusselements ist immer aus Holz ohne Verlängerungsprofil.

Linkes Abschlusselement

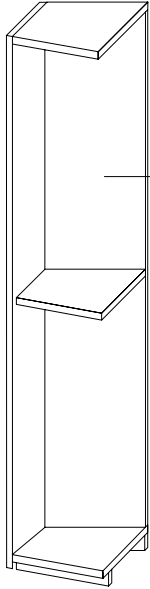

Rückwand melaminbeschichtet wie Korpus Piqué, Fine grain, farbig matt lackiert, Holz

Rechtes Abschlusselement

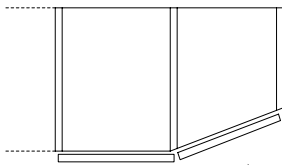
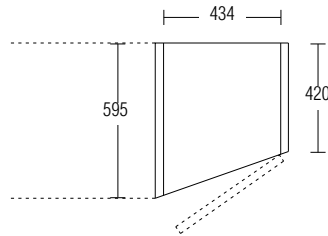
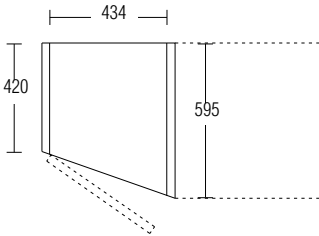
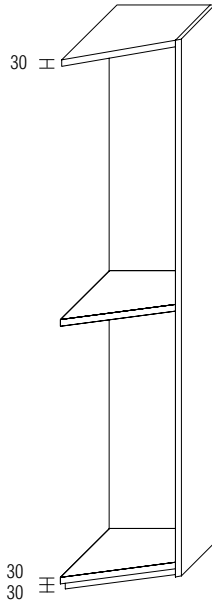

**KEINE Türen
GLASS, SISTEMA 7 und LINEAR**

Präsentation

Ausführungen

Typologien
Ausführungen
Fronten

Modularität
und Hinweise

Korpusse mit
Drehüren

Offenes
Eckelement
T 595

Korpusse für
begehbbare
Kleiderschrank

Sistema 7

Korpusse mit
Schiebetüren

Korpusse mit
frontbündigen
(komplanaren) Türen

Korpuskomponenten

Abschlusselement

Eckelement
mit Pfosten

Zweiseitige
Eckschränke

Externes
Eckelement

Kürzungen

Preise für fertige
Kompositionen

Öffnungswinkel
155° und Schloss

Preis Schrank-
und begehbbare
Kleiderschrankkorpusse

Deckelplatte
aus Glas

Türen

Türen
Sistema 7

Brückenstruktur

Spezielle
Hochschränke

Beauté

Vanity

Deckleisten

Innenausstattung

Beleuchtungssystem

Innenzubehör

Interne
Schubladeneinheiten

Schubladen Griff
Cave

Schubladen Griff
Hold

Griffposition Cave
an Schubladen

Kombinierte
Schubladeneinheiten

Schubladenschloss

Innenzubehör
Schubladen

Inselförmige
Schubladeneinheiten

GLISS MASTER

INSEL / BALTIMORA

MASTER DRESSING

HECTOR NIGHT

DWELL

BETTEN

BETTENZUBEHÖR

MÖBEL FÜR DEN
SCHLAFBEREICH

AUSFÜHRUNGEN



Eckelement für Schrank mit Türen

Das Eckelement wird komplett mit Boden-, Deckelplatte, Rückwänden und Pfosten geliefert. Zwischen dem Eckelement und den angrenzenden Modulen werden nie Trennwände eingesetzt. Die angrenzenden Schrankeneinheiten sind zu dem Eckelement hin demnach offen. Der Vorderpfosten des Eckelements hat die gleiche Ausführung wie die Tür mit Ausnahme von Holz. Die Stützprofile der Rückwände sind immer zinn-, bronze- oder irisfarben. An dem Pfosten können keine Drehtüren montiert werden; die an das Eckelement angrenzende Schiebetür ist immer intern. **Bei Drehtüren, die an das Eckelement angrenzen, kommen immer Scharniere mit einem Öffnungswinkel von 155° gegen einen Aufpreis von € 118 pro Tür zum Einsatz.** Für die Montage des Eckelements ist ein Platzangebot von mindestens 6 cm Höhe erforderlich.

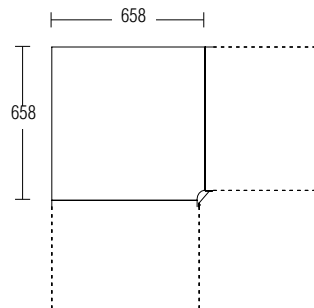
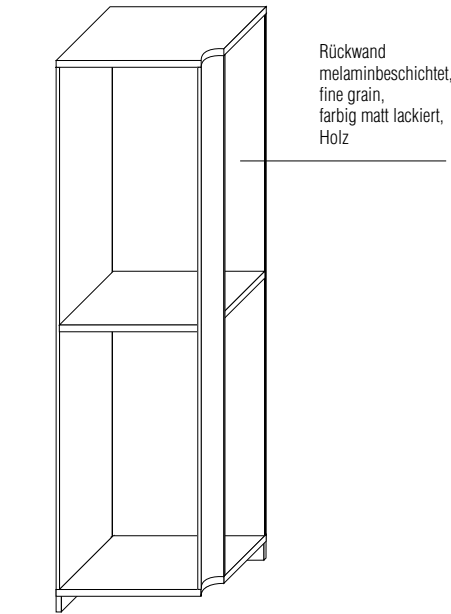

Kürzungen

Das Eckelement kann nur in der Höhe reduziert werden.

Hinweise

Der Einlegeboden ist nicht im Preis des Eckelements enthalten.

Das Eckelement mit 2 Schiebetüren kann nur mit den Türen QUICK, START und Griffen des Typs "E" sowie Türen "A FILO" ausgestattet werden.

Das Eckelement kann nicht bei Schränken mit frontbündigen Türen zum Einsatz kommen.

An Einlegeböden und Deckelplatten können keine Beleuchtungsstangen angebracht werden.

Es können keine Scharniere zu 155° bei den Türen "A FILO" (Spiegel und Glas) über B 487 eingesetzt werden.

Drehtür

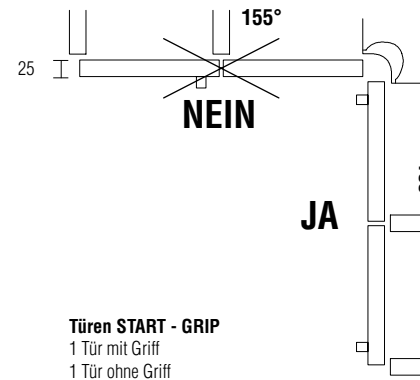
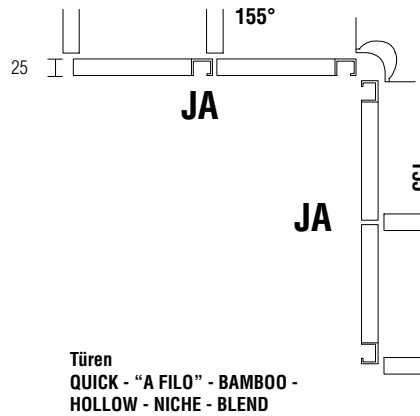

Türöffnung per Schiebetüren QUICK, START Griff Typ "E" und Türen "A FILO"

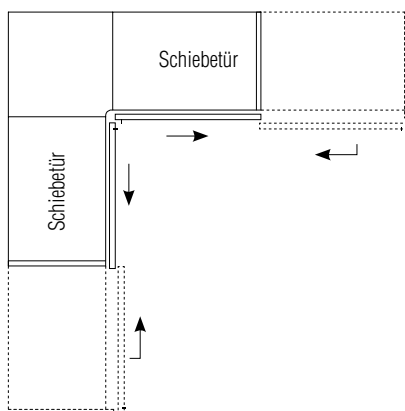

Präsentation

Ausführungen

Typologien Ausführungen Fronten

Modularität und Hinweise

Korpusse mit Drehtüren

Offenes Eckelement T 595

Korpusse für begehbare Kleiderschrank

Sistema 7

Korpusse mit Schiebetüren

Korpusse mit frontbündigen (komplanaren) Türen

Korpuskomponenten

Abschlussэлемент

Eckelement mit Pfosten

Zweiseitige Eckschränke

Externes Eckelement

Kürzungen

Preise für fertige Kompositionen

Öffnungswinkel 155° und Schloss

Preis Schrank- und begehbare Kleiderschrankkorpusse

Deckelplatte aus Glas

Türen

Türen Sistema 7

Brückenstruktur

Spezielle Hochschränke

Beauté

Vanity

Deckleisten

Innenausstattung

Beleuchtungssystem

Innenzubehör

Interne Schubladeneinheiten

Schubladen Griff Cave

Schubladen Griff Hold

Griffposition Cave an Schubladen

Kombinierte Schubladeneinheiten

Schubladenschloss

Innenzubehör Schubladen

Inselförmige Schubladeneinheiten

GLISS MASTER

INSEL / BALTIMORA

MASTER DRESSING

HECTOR NIGHT

DWELL

BETTEN

BETTENZUBEHÖR

MÖBEL FÜR DEN SCHLAFBEREICH

AUSFÜHRUNGEN



Präsentation	GLISS MASTER
Ausführungen	
Typologien Ausführungen Fronten	
Modularität und Hinweise	
Korpuse mit Drehtüren	INSEL / BALTIMORA
Offenes Eckelement T 595	
Korpuse für begehbaren Kleiderschrank	
Sistema 7	MASTER DRESSING
Korpuse mit Schiebetüren	
Korpuse mit frontbündigen (komplanen) Türen	
Korpuskomponenten	
Abschlusselement	HECTOR NIGHT
Eckelement mit Pfosten	
Zweiseitige Eckschränke	
Externes Eckelement	
Kürzungen	DWEILL
Preise für fertige Kompositionen	
Öffnungswinkel 155° und Schloss	
Preis Schrank- und begehbare Kleiderschrankkorpusse	
Deckelplatte aus Glas	BETTEN
Türen	
Türen Sistema 7	
Brückenstruktur	
Spezielle Hochschränke	BETTENZUBEHÖR
Beauté	
Vanity	
Deckleisten	
Innenausstattung	MÖBEL FÜR DEN SCHLAFBEREICH
Beleuchtungssystem	
Innenzubehör	
Interne Schubladeneinheiten	
Schubladen Griff Cave	AUSFÜHRUNGEN
Schubladen Griff Hold	
Griffposition Cave an Schubladen	
Kombinierte Schubladeneinheiten	
Schubladenschloss	AUSFÜHRUNGEN
Innenzubehör Schubladen	
Inselförmige Schubladeneinheiten	



Kompositionen mit zweiseitigen Eckschränken mit Öffnung nach außen

Mit Gliss Master sind verschiedene Lösungen möglich, so wie nachstehend angeführt. Diese Lösungen können mit oder ohne externes Eckmodul angefertigt werden.

** Für diese Seitenwand den Aufpreis für laterale Seitenwand aus Holz € 50 berechnen

Lösung A: Externe Öffnungssysteme (KEINE Rückwände aus Glas)

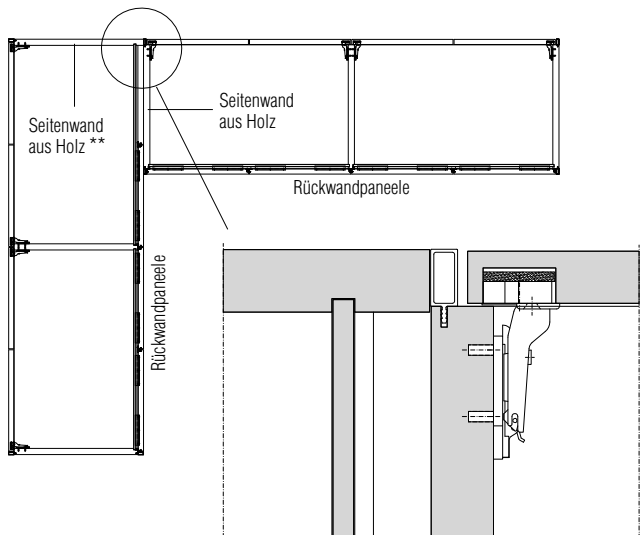

Lösung B: Externes Öffnungssystem + begehbare Kleiderschrank (KEINE Rückwände aus Glas)

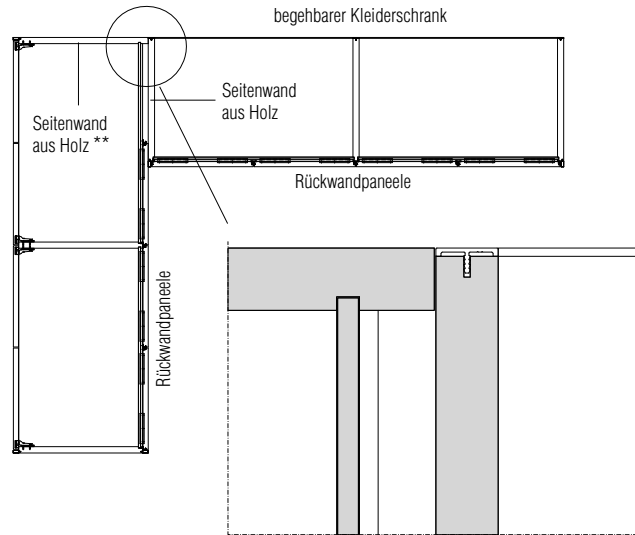

Lösung C: Externes Öffnungssystem + internes Öffnungssystem (Beispiel mit Rückwände aus Glas)

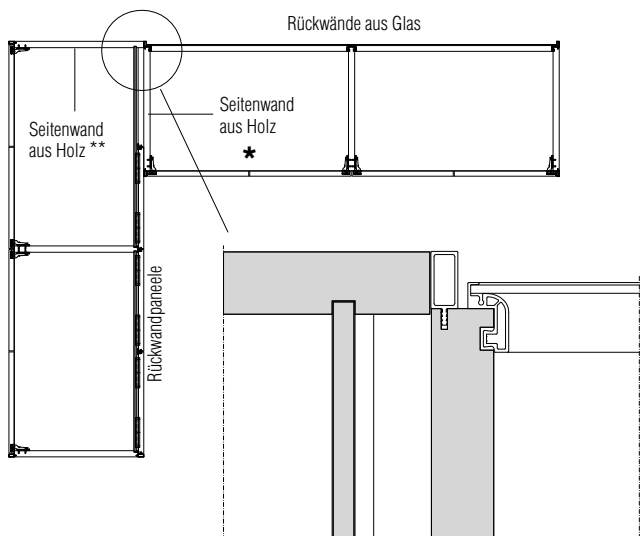

Lösung D: Externes Öffnungssystem + internes Öffnungssystem (Beispiel mit Rückwandpaneele)

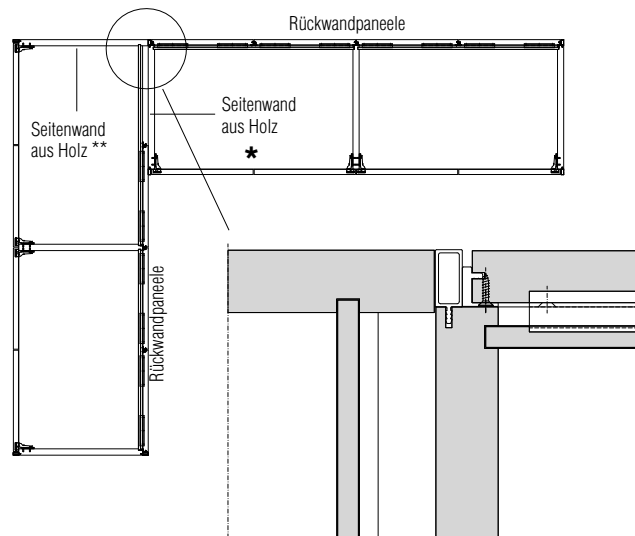

* Dieses Schrankelement kann mit den Türmodellen QUICK, "A FILO" und der Tür NICHE (vertikal oder horizontal) ausgestattet werden. Bei Rückwänden aus Glas ist der Einsatz von Schubladeneinheiten für Element mit Rahmen- oder Glaseitenwänden erforderlich. Bei Rückwänden mit Melaminbeschichtung wie der Korpus, Piqué, farbig matt lackiert, Holz oder Fine Grain den Einsatz von im Vergleich zum Modul in der Breite reduzierten Schubladeneinheiten vorsehen.

Präsentation

Ausführungen

Typologien
Ausführungen
Fronten

Modularität
und Hinweise

Korpusse mit
Drehtüren

Offenes
Eckelement
T 595

Korpusse für
begehbare
Kleiderschrank

Sistema 7

Korpusse mit
Schiebetüren

Korpusse mit
frontbündigen
(komplaren) Türen

Korpuskomponenten

Abschlusselement

Eckelement
mit Pfosten

Zweiseitige
Eckschränke

Externes
Eckelement

Kürzungen

Preise für fertige
Kompositionen

Öffnungswinkel
155° und Schloss

Preis Schrank-
und begehbare
Kleiderschrankkorpusse

Deckelplatte
aus Glas

Türen

Türen
Sistema 7

Brückenstruktur

Spezielle
Hochschränke

Beauté

Vanity

Deckleisten

Innenausstattung

Beleuchtungssystem

Innenzubehör

Interne
Schubladeneinheiten

Schubladen Griff
Cave

Schubladen Griff
Hold

Griffposition Cave
an Schubladen

Kombinierte
Schubladeneinheiten

Schubladenschloss

Innenzubehör
Schubladen

Inselförmige
Schubladeneinheiten

GLISS MASTER

INSEL / BALTIMORA

MASTER DRESSING

HECTOR NIGHT

DWELL

BETTEN

BETTENZUBEHÖR

MÖBEL FÜR DEN
SCHLAFBEREICH

AUSFÜHRUNGEN



Externes Eckelement

- Kann offen sein oder mit Türen ausgestattet werden.
- Es wird immer an die melaminbeschichteten Trennwände der angrenzenden Schränke befestigt.
- Das vordere Profil kann farbig matt lackiert, zinnfarbig, bronze und iris sein.
- Kürzungen in Höhe, Breite und Tiefe sind möglich.
- Das externe Eckelement kann von allen Drehtürmodellen verschlossen werden.

Kürzungen

Das externe Eckelement kann in Höhe, Breite und Tiefe gekürzt werden.

* Für diese Seitenwand den Aufpreis für Trennwand aus Holz € 50 berechnen

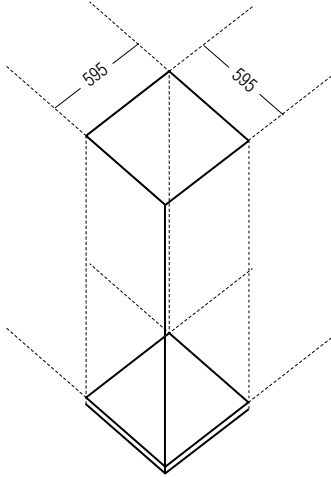

Lösung A: Mit Türen

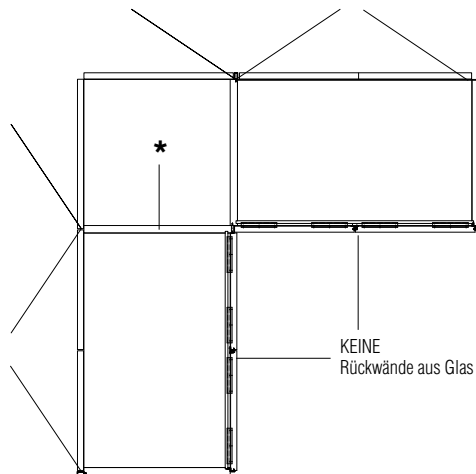

Lösung C: Türen und begehbare Kleiderschrank

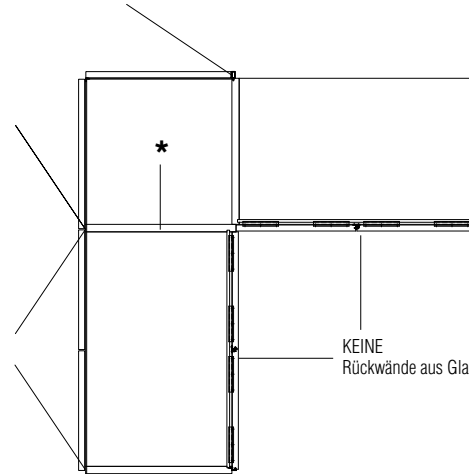

Lösung B: Begehbare Kleiderschrank

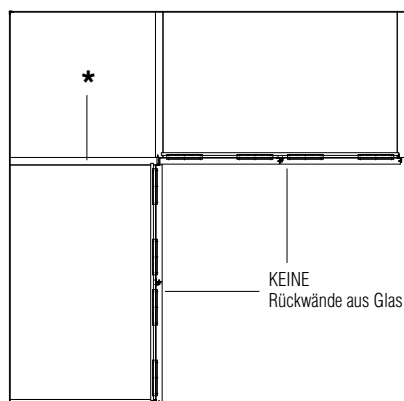

Lösung D: Türen und begehbare Kleiderschrank

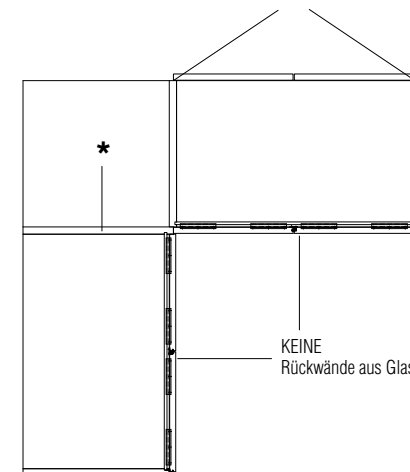

Präsentation

Ausführungen

Typologien
Ausführungen
Fronten

Modularität
und Hinweise

Korpusse mit
Drehtüren

Offenes
Eckelement
T 595

Korpusse für
begehbaren
Kleiderschrank

Sistema 7

Korpusse mit
Schiebetüren

Korpusse mit
frontbündigen
(komplanaren) Türen

Korpuskomponenten

Abschlusselement

Eckelement
mit Pfosten

Zweiseitige
Eckschränke

Externes
Eckelement

Kürzungen

Preise für fertige
Kompositionen

Öffnungswinkel
155° und Schloss

Preis Schrank-
und begehbare
Kleiderschrankkorpusse

Deckelplatte
aus Glas

Türen

Türen
Sistema 7

Brückenstruktur

Spezielle
Hochschränke

Beauté

Vanity

Deckleisten

Innenausstattung

Beleuchtungssystem

Innenzubehör

Interne
Schubladeneinheiten

Schubladen Griff
Cave

Schubladen Griff
Hold

Griffposition Cave
an Schubladen

Kombinierte
Schubladeneinheiten

Schubladenschloss

Innenzubehör
Schubladen

Inselförmige
Schubladeneinheiten

GLISS MASTER

INSEL / BALTIMORA

MASTER DRESSING

HECTOR NIGHT

DWELL

BETTEN

BETTENZUBEHÖR

MÖBEL FÜR DEN
SCHLAFBEREICH

AUSFÜHRUNGEN



Kürzungen Korpus

Art der Kürzung	Höhe	€	Breite	€	Tiefe	€
Geradlinige Module T 595 mm <small>Rückwand melaminbeschichtet, fine grain, farbig matt lackiert, Holz</small>	in Millimeterabständen	50	in Millimeterabständen	150	min -20 mm max -256 Schrank / mit Frontbündigen Türen max -160 mm	100
Geradlinige Module T 595 mm <small>Rückwand Glas</small>	in Millimeterabständen	130	Nicht zu kürzen		Nicht zu kürzen	
Geradlinige Module T 595 mm für Schubladen BLEND	Nicht zu kürzen		Nicht zu kürzen		Nicht zu kürzen	
Geradlinige Module T 435 mm	in Millimeterabständen	50	in Millimeterabständen	150	min -20 mm max -96 mm	100
Eckelement für Schrank mit Türen	in Millimeterabständen	128	Nicht zu kürzen		Nicht zu kürzen	
Offenes Eckelement	in Millimeterabständen	100	1 Seite bis 1101 x 1282	150	1 Seite bis zu 435 mm (siehe Hinweis S. 16)	150
			2 Seiten bis 1101 x 1101	300	2 Seiten bis zu 435 mm	400
Abschlusselement	in Millimeterabständen	100	Nicht zu kürzen		Nicht zu kürzen	
Seitenwand oder Trennwand aus Holz	in Millimeterabständen	50			Entsprechend den geradlinigen Modulen	50
Seitenwand oder Trennwand mit Rahmen oder Glas	in Millimeterabständen	130			Nicht zu kürzen	
Externes Eckelement	in Millimeterabständen	7	bis zu 435 mm	100	bis zu 435 mm	100

Kürzungen Türen

Art der Kürzung	Höhe	€	Breite	€
Drehtür Holz (FIND-ME-QUICK-START-BLEND-LINEAR-"A FILO"-HOLLOW-GRIP-NICHE)	in Millimeterabständen	65	in Millimeterabständen	65
Drehtür Glas "A FILO" - Drehtüren SMOOTH	in Millimeterabständen	130	in Millimeterabständen	130
Schiebetür Holz (QUICK-START-"A FILO"-BLADE-GRIP)	in Millimeterabständen	130	NUR Türen B 979 und 1307 mm - zu kürzen bis auf B 815 mm	130
Schiebetür Glas "A FILO"	in Millimeterabständen	65	Nicht zu kürzen	65
Drehtüren BAMBOO	in Millimeterabständen	130	Zwischenabstand -15 mm	
Frontbündige Tür aus Holz (QUICK-START-"A FILO"-HOLLOW-GRIP). Die frontbündige Türen B 1471 mm können nicht gekürzt werden.	in Millimeterabständen	65	Nicht zu kürzen	
Frontbündige Tür aus Glas "A FILO"	in Millimeterabständen	130	Nicht zu kürzen	
Türen LINEAR / GLASS	in Millimeterabständen	130	zu kürzen bis auf B 405 mm	130
SISTEMA 7 Drehtür Holz	in Millimeterabständen	65	zu kürzen bis auf B 405 mm	65
SISTEMA 7 Falttür Holz	in Millimeterabständen	130	Nicht zu kürzen	
SISTEMA 7 Drehtür Glas	in Millimeterabständen	130	zu kürzen bis auf B 405 mm	130
SISTEMA 7 Falttür Glas	in Millimeterabständen	260	Nicht zu kürzen	
Externe Schublade BLEND (Tiefenmaß kann nicht gekürzt werden)			Nicht zu kürzen	

Kürzungen Innenausstattung

Art der Kürzung	Höhe	€	Breite	€	Tiefe	€
Holzböden			in Millimeterabständen	50*	Entsprechend den geradlinigen Modulen	50
Böden mit zinnfarbigem Profil			in Millimeterabständen	65	Entsprechend den geradlinigen Modulen	65
Eco Skin böden			in Millimeterabständen	65	Entsprechend den geradlinigen Modulen	65
Glasböden			in Millimeterabständen	65	Entsprechend den geradlinigen Modulen	65
Kleiderstange			in Millimeterabständen	7		
mittige Trennwände Interne Schubladen / Ablagefächer, Hosenablagen und Ausziehböden / Inneneinteilung Hemdenfach und Pulloverfach / Schuhablagen / Block ausziehbarer Hemdenfächer / Innenausstattung SOFT LINE / Insel	in Abständen von je 32 mm	50			Entsprechend den geradlinigen Modulen	50
	Nicht zu kürzen		Nicht zu kürzen		Nicht zu kürzen	
Schubladeneinheit "Smart" 2 Schubladen			in Millimeterabständen	105	Nicht zu kürzen	
Schubladeneinheit "Smart" 3 Schubladen			in Millimeterabständen	140	Nicht zu kürzen	
Schubladeneinheit "Smart" 4 Schubladen			in Millimeterabständen	175	Nicht zu kürzen	

* Falls die Eckböden beidseitig gekürzt werden, ist der Preis doppelt zu berechnen.

Die horizontalen oder vertikalen Beleuchtungsstangen können gegen Aufpreis gekürzt werden (in der Kürzung des Bodens und der Seitenwand inbegriffen).

Präsentation

Ausführungen

Typologien
Ausführungen
Fronten

Modularität
und Hinweise

Korpuse mit
Drehtüren

Offenes
Eckelement
T 595
Korpuse für
begehbaren
Kleiderschrank

Sistema 7

Korpuse mit
Schiebetüren

Korpuse mit
frontbündigen
(komplanaren) Türen

Korpuskomponenten

Abschlusselement

Eckelement
mit Pfosten

Zweiseitige
Eckschränke

Externes
Eckelement

Kürzungen

Preise für fertige
Kompositionen

Öffnungswinkel
155° und Schloss

Preis Schrank-
und begehbare
Kleiderschrankkorpuse

Deckelplatte
aus Glas

Türen

Türen
Sistema 7

Brückenstruktur

Spezielle
Hochschränke

Beauté

Vanity

Deckleisten

Innenausstattung

Beleuchtungssystem

Innenzubehör

Interne
Schubladeneinheiten

Schubladen Griff
Cave

Schubladen Griff
Hold

Griffposition Cave
an Schubladen

Kombinierte
Schubladeneinheiten

Schubladenschloss

Innenzubehör
Schubladen

Inselförmige
Schubladeneinheiten

GLISS MASTER

INSEL / BALTIMORA

MASTER DRESSING

HECTOR NIGHT

DWELL

BETTEN

BETTENZUBEHÖR

MÖBEL FÜR DEN
SCHLAFBEREICH

AUSFÜHRUNGEN



Sonderbearbeitungen - Inspektionen

Inspektion an Deckelplatte mit abnehmbarem Paneel für Elemente zu 626/790/954/1282 (nur Element mit Drehtür)

Mögliche Anwendung von LED-Beleuchtung an Deckelplatte. Nur für Elemente mit melaminbeschichteten Seitenwänden. Abnehmbares Paneel St. 10 melaminbeschichtet wie Korpus

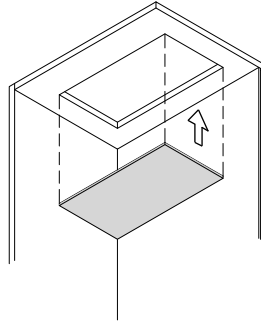

PAISPC01
168

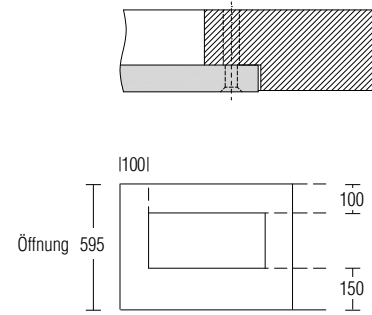

Inspektion an Bodenplatte mit abnehmbarem Paneel für Elemente zu 626/790/954/1282 (nur Element mit Drehtür)

Nur für Elemente mit melaminbeschichteten Seitenwänden. Abnehmbares Paneel St. 10 melaminbeschichtet wie Korpus

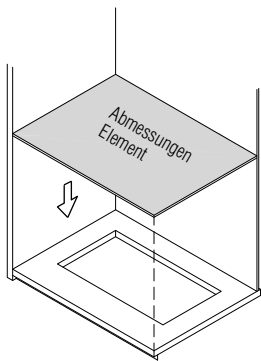

PAISPBA1
168

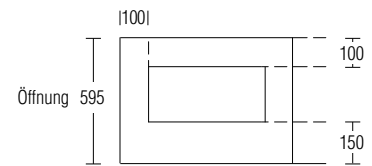

Inspektion an Seitenwand mit abnehmbarem Paneel

Abnehmbares Paneel St. 10 melaminbeschichtet wie Korpus. Nur eine Inspektion pro Seitenwand möglich.

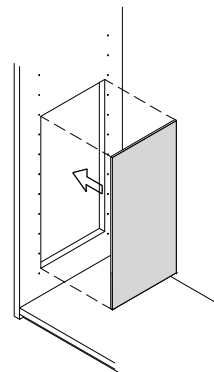

PAISPSP1
168

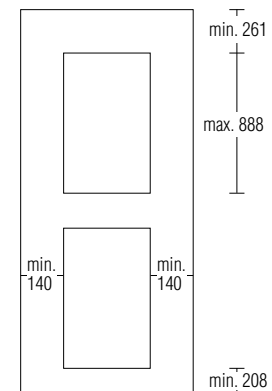

Präsentation

Ausführungen

Typologien Ausführungen Fronten

Modularität und Hinweise

Korpusse mit Drehtüren

Offenes Eckelement T 595

Korpusse für begehbare Kleiderschrank

Sistema 7

Korpusse mit Schiebetüren

Korpusse mit frontbündigen (komplanaren) Türen

Korpuskomponenten

Abschlusselement

Eckelement mit Pfosten

Zweiseitige Eckschränke

Externes Eckelement

Kürzungen

Preise für fertige Kompositionen

Öffnungswinkel 155° und Schloss

Preis Schrank- und begehbare Kleiderschrankkorpusse

Deckelplatte aus Glas

Türen

Türen Sistema 7

Brückenstruktur

Spezielle Hochschränke

Beauté

Vanity

Deckleisten

Innenausstattung

Beleuchtungssystem

Innenzubehör

Interne Schubladeneinheiten

Schubladen Griff Cave

Schubladen Griff Hold

Griffposition Cave an Schubladen

Kombinierte Schubladeneinheiten

Schubladenschloss

Innenzubehör Schubladen

Inselförmige Schubladeneinheiten

GLISS MASTER

INSEL / BALTIMORA

MASTER DRESSING

HECTOR NIGHT

DWELL

BETTEN

BETTENZUBEHÖR

MÖBEL FÜR DEN SCHLAFBEREICH

AUSFÜHRUNGEN



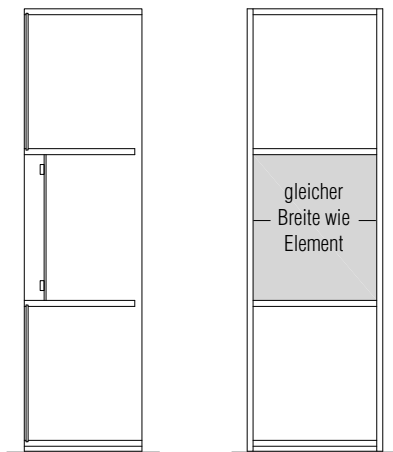

Typus 1

Die abnehmbare Rückwand bedingt die Unterbrechung der Konstruktionsrückwand durch Einsatz von zwei festsitzenden Böden oder 1, falls ausgehend von Boden- oder Deckelplatte

Typus 1

- Kürzung Rückwand € **50**
- Zusätzliche Rückwand Pauschal € **79** (für alle Ausführungen)
- Abnehmbares Paneel H max 1698 mm

melaminbeschichtet Korpus	matt lackiert	Hölzer
B 462/626 € 70	B 462/626 € 219	B 462/626 € 316
B 790/954 € 94	B 790/954 € 306	B 790/954 € 450
B 1282 € 118	B 1282 € 395	B 1282 € 588

Typus 2

- Kürzung Rückwand € **50**
- Abnehmbares Paneel max 1734 mm

melaminbeschichtet Korpus	matt lackiert	Hölzer
B 462/626 € 70	B 462/626 € 219	B 462/626 € 316
B 790/954 € 94	B 790/954 € 306	B 790/954 € 450
B 1282 € 118	B 1282 € 395	B 1282 € 588

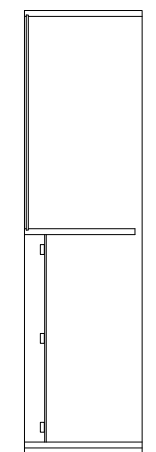

Typus 2

Präsentation

Ausführungen

Typologien
Ausführungen
Fronten

Modularität
und Hinweise

Korpuse mit
Drehtüren

Offenes
Eckelement
T 595

Korpuse für
begehbbaren
Kleiderschrank

Sistema 7

Korpuse mit
Schiebetüren

Korpuse mit
frontbündigen
(komplanaren) Türen

Korpuskomponenten

Abschlussэлемент

Eckelement
mit Pfosten

Zweiseitige
Eckschränke

Externes
Eckelement

Kürzungen

Preise für fertige
Kompositionen

Öffnungswinkel
155° und Schloss

Preis Schrank-
und begehbbare
Kleiderschrankkorpuse

Deckelplatte
aus Glas

Türen

Türen
Sistema 7

Brückenstruktur

Spezielle
Hochschränke

Beauté

Vanity

Deckleisten

Innenausstattung

Beleuchtungssystem

Innenzubehör

Interne
Schubladeneinheiten

Schubladen Griff
Cave

Schubladen Griff
Hold

Griffposition Cave
an Schubladen

Kombinierte
Schubladeneinheiten

Schubladenschloss

Innenzubehör
Schubladen

Inselförmige
Schubladeneinheiten

GLISS MASTER

INSEL / BALTIMORA

MASTER DRESSING

HECTOR NIGHT

DWELL

BETTEN

BETTENZUBEHÖR

MÖBEL FÜR DEN
SCHLAFBEREICH

AUSFÜHRUNGEN



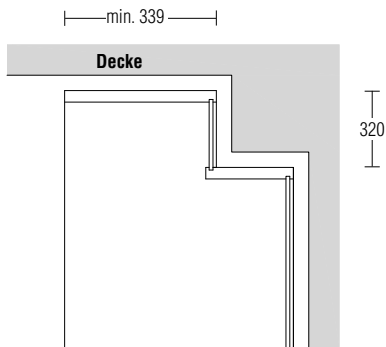

Nur für Element mit Drehtür

- Zu berücksichtigende Kosten:
- Kürzung Rückwand € **50**
 - Kürzung Deckelplatte € **50**
 - Festsitzender Boden mit Aufpreis für Kürzung (siehe S. 133 Holzböden)
 - Rückwand Pauschal € **41** (für alle Ausführungen)

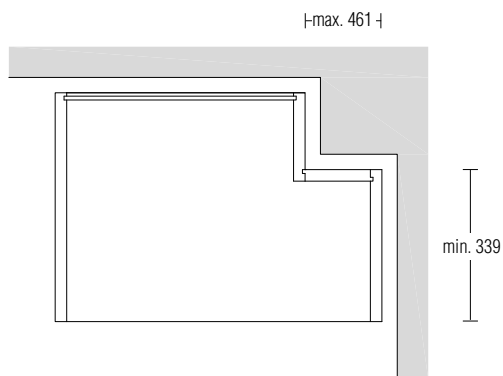

- Zu berücksichtigende Kosten:
- Kürzung Rückwand € **50**
 - Boden-/Deckelplatte/Einlegeboden aus Holz
 - 2 Kürzungen für jedes ausgeformte Teil (€ **50** x 2)
 - 2 zusätzliche Paneele € **160** jeweils (melaminbeschichtet Korpus)
 - Gegebenenfalls Kürzung Seitenwand € **50**

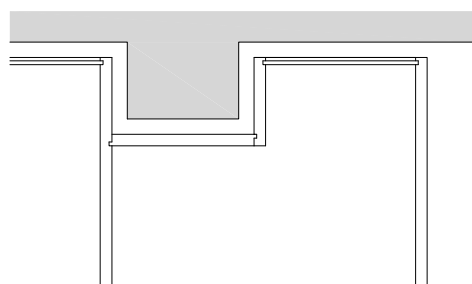

Hinweise

- An ein und demselben Schrankelement können nicht beide Ausformungen umgesetzt werden (in Höhe und Breite).
- Die Bestätigung bezüglich der Machbarkeit der Ausformungen gegenüber dem Kunden wird ausschließlich nach Prüfung durch das technische Büro Ufficio Tecnico Molteni&C erteilt.

Kürzungen nach Schrägmaß

Türen mit Schrägschnitt (nur für Schränke mit Seitenwänden aus Holz)

Beim Ausfüllen der Bestellung die Höhen H1 und H2 angeben sowie die Breite L gemäß Beispiel.

Der Preis für den Schrägschnitt einer einzelnen Tür entspricht dem für die Kürzung der Drehtür, s. Seiten über Türen.

In diesem Fall ist der Einsatz eines Einzelmoduls mit Drehtür QUICK, START, "A FILO", HOLLOW und GRIP erforderlich in den Ausführungen mit melaminbeschichteter Front und matt lackiert, mit Scharnier an der hohen Seite.

Die Korpusse können serienmäßig oder nach Maß angefertigt werden.

Serienmäßig oder nach Maß angefertigte Türen (nur für Schränke mit Seitenwänden aus Holz)

Bei dieser Lösung können Doppелеlemente mit Drehtüren eingesetzt werden.

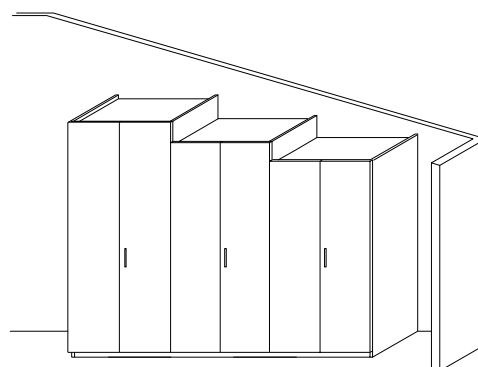
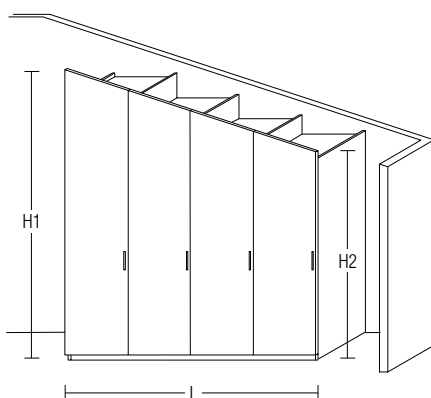

Präsentation

Ausführungen

Typologien
Ausführungen
FrontenModularität
und HinweiseKorpusse mit
DrehtürenOffenes
Eckelement
T 595Korpusse für
begehbbare
Kleiderschrank

Sistema 7

Korpusse mit
SchiebetürenKorpusse mit
frontbündigen
(komplanen) Türen

Korpuskomponenten

Abschlusselement

Eckelement
mit PfostenZweiseitige
EckschränkeExternes
Eckelement

Kürzungen

Preise für fertige
KompositionenÖffnungswinkel
155° und SchlossPreis Schrank-
und begehbbare
KleiderschrankkorpusseDeckelplatte
aus Glas

Türen

Türen
Sistema 7

Brückenstruktur

Spezielle
Hochschränke

Beauté

Vanity

Deckleisten

Innenausstattung

Beleuchtungssystem

Innenzubehör

Interne
SchubladeneinheitenSchubladen Griff
CaveSchubladen Griff
HoldGriffposition Cave
an SchubladenKombinierte
Schubladeneinheiten

Schubladenschloss

Innenzubehör
SchubladenInselelemente
Schubladeneinheiten

GLISS MASTER

INSEL / BALTIMORA

MASTER DRESSING

HECTOR NIGHT

DWELL

BETTEN

BETTENZUBEHÖR

MÖBEL FÜR DEN
SCHLAFBEREICH

AUSFÜHRUNGEN

Fertige Kompositionen H 2631

Abgesehen von den Elementen zur Gestaltung von kundenspezifischen Lösungen wird nachstehend eine Reihe von bereits zusammengestellten Schränken Höhe 2631 mm präsentiert.

- **Kein Element der Innenausstattung ist im Preis inbegriffen.**
- **Die Preise der Kompositionen werden mit der Außenausführung der Seitenwände aus Melamin wie der Korpus und mit serienmäßigen Griffen ohne Aufpreis berechnet.**
- **Rückwände immer aus Melamin.**

Die Melaminausführungen **Tatami** und **Kastanie** ermöglichen die Gestaltung von Schränken mit Korpusen, Seitenwänden und Türen in der gleichen Farbe.

Der Preis für die Schränke **NICHE** sieht immer einen Griff an den Schrankpaaren vor.

Der Preis für die Schränke **BLEND** sieht die Türen immer ohne dekoratives Profil vor.

1670				1640 + rechte Seitenwand 30
820	820			
984	656			

1834				1804 + rechte Seitenwand 30
984	820			
1312	492			

1998				1968 + rechte Seitenwand 30
984	984			
1312	656			

2162				2132 + rechte Seitenwand 30
984	656	492		
820	820	492		

2326				2296 + rechte Seitenwand 30
1312	820	984		
820	820	656		

2490				2460 + rechte Seitenwand 30
984	984	492		
1312	656	492		
820	820	820		

2654				2624 + rechte Seitenwand 30
1312	1312			
984	984	656		
492	820	820	492	

2818				2788 + rechte Seitenwand 30
656	984	492	656	
984	820	984		

2982				2952 + rechte Seitenwand 30
984	984	984		

3146				3116 + rechte Seitenwand 30
1312	1312	492		
820	820	820	656	

3310				3280 + rechte Seitenwand 30
820	820	820	820	
656	1312	1312		

3474				3444 + rechte Seitenwand 30
984	492	984	984	
1312	820	1312		

3638				3608 + rechte Seitenwand 30
984	984	984	656	
984	820	820	984	
1312	1312	984		

3802				3772 + rechte Seitenwand 30
1312	984	984	492	
656	1312	1312	492	

3966				3936 + rechte Seitenwand 30
1312	1312	1312		
984	984	984	984	

Aufpreis Ausführungen Seitenwände

Mit farbig matt lackierter Außenausführung pro Paar € **232**

Mit farbig hochglänzend lackierter Außenausführung pro Paar € **368**

Mit Außenausführung aus Holz pro Paar € **594**

Aufpreis Griffe

Tür START Griff "M" Aufpreis von jeweils € **48** berücksichtigen

Tür GRIP Version Eco Skin Aufpreis von jeweils € **23** berücksichtigen

Tür LINEAR mit Schloss Aufpreis von jeweils € **260** berücksichtigen

Aufpreis Verschwindungsscharniere des Typs "LINEAR" € 200 pro Tür, anwendbar bei:

Tür FIND-ME farbig matt lackiert, 3D lackiert, Lunar und Holz

Tür START in Melamin, farbig matt lackiert, 3D lackiert und Holz

Tür "A FILO" in Melamin, farbig matt lackiert, 3D lackiert und Holz

Tür HOLLOW in Melamin, farbig matt lackiert und Holz

Tür GRIP in Melamin, farbig matt lackiert und Holz

Hinweise

Die Kompositionen mit Tür FIND-ME / HOLLOW / "A FILO" sind nicht in allen Ausführungen lieferbar. Siehe Ausführungen für Einzeltür (S. 10/11).

Präsentation

Ausführungen

Typologien
Ausführungen
Fronten

Modularität
und Hinweise

Korpusse mit
Drehtüren

Offenes
Eckelement
T 595

Korpusse für
begehbare
Kleiderschrank

Sistema 7

Korpusse mit
Schiebetüren

Korpusse mit
frontbündigen
(komplanaren) Türen

Korpuskomponenten

Abschlusselement

Eckelement
mit Pfosten

Zweiseitige
Eckschränke

Externes
Eckelement

Kürzungen

Preise für fertige
Kompositionen

Öffnungswinkel
155° und Schloss

Preis Schrank-
und begehbare
Kleiderschrankkorpusse

Deckelplatte
aus Glas

Türen

Türen
Sistema 7

Brückenstruktur

Spezielle
Hochschränke

Beauté

Vanity

Deckleisten

Innenausstattung

Beleuchtungssystem

Innenzubehör

Interne
Schubladeinheiten

Schubladen Griff
Cave

Schubladen Griff
Hold

Griffposition Cave
an Schubladen

Kombinierte
Schubladeinheiten

Schubladenschloss

Innenzubehör
Schubladen

Inselförmige
Schubladeinheiten

GLISS MASTER

INSEL / BALTIMORA

MASTER DRESSING

HECTOR NIGHT

DWELL

BETTEN

BETTENZUBEHÖR

MÖBEL FÜR DEN
SCHLAFBEREICH

AUSFÜHRUNGEN



Fertige Kompositionen H 2631 - Drehtüren

In der Bestellung muss den Codes das Kürzel **G26** voran gestellt werden

Die Kompositionen mit Tür FIND-ME / HOLLOW / "A FILO" sind nicht in allen Ausführungen lieferbar. Siehe Ausführungen für Einzeltür (S. 10/11).

Komposition 1

B 1670
Module 820 - 820

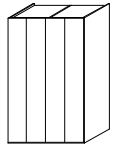

820 820 +30



	Tür START	QUICK	FIND-ME/ HOLLOW/ "A FILO"	BAMBOO	GRIP	NICHE	SMOOTH	GLASS	LINEAR	SISTEMA 7	BLEND Profil lackiert	BLEND Profil Holz
	SB/A	UB/A	FB/A	MB/A	GB/A	NB/A	CB/A	WB/A	JB/A	7B/A	1B/A	1B/A
Melamin Front	1.984	2.034	2.148		2.070							
Farbig matt lackiert	2.260		2.428		2.354	3.152			3.620	4.322	3.930	4.770
3D Farbig matt lackiert	2.980		3.148						4.472			
Holz												
Holz vertikal	3.262		3.432		3.362	4.606				5.498		
Lunar			3.554						4.378			
Farbig hochglänz. lackiert	4.076		4.260		4.182	4.264				5.192		
Glaze	4.718		4.796									
Farbglas/mattes Farbglas			3.818									
Glas												
Glas transparent/Rauchglas								5.474	6.110	5.654		
Stopsol transparent/silver/bronze								5.970	6.628	6.054		
Glas Stopsol								6.558	7.246	6.458		
Glas net								7.362		7.170		
3D matt Bronze									7.966			
beschichtet												
Eco Skin				6.842			4.750					
Stoff BLEND							5.294			5.234	6.098	

Komposition 2

B 1998
Module 984 - 984

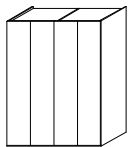

984 984 +30



	Tür START	QUICK	FIND-ME/ HOLLOW/ "A FILO"	BAMBOO	GRIP	NICHE	SMOOTH	GLASS	LINEAR	SISTEMA 7	BLEND Profil lackiert	BLEND Profil Holz
	SB/B	UB/B	FB/B	MB/B	GB/B	NB/B	CB/B	WB/B	JB/B	7B/B	1B/B	1B/B
Melamin Front	2.076	2.126	2.240		2.162							
Farbig matt lackiert	2.352		2.520		2.446	3.244			3.712	4.602	4.022	4.862
3D Farbig matt lackiert	3.072		3.240						4.564			
Holz												
Holz vertikal	3.354		3.524		3.454	4.698				5.964		
Lunar			3.646						4.470			
Farbig hochglänz. lackiert	4.168		4.352		4.274	4.356				5.680		
Glaze	4.810		4.888									
Farbglas/mattes Farbglas			3.910									
Glas												
Glas transparent/Rauchglas								5.566	6.202	5.870		
Stopsol transparent/silver/bronze								6.062	6.720	6.398		
Glas Stopsol								6.650	7.338	6.854		
Glas net								7.454		7.718		
3D matt Bronze									8.058			
beschichtet												
Eco Skin				7.216			4.968					
Stoff BLEND							5.500			5.326	6.190	

Komposition 3

B 2326
Module 656 - 984 - 656

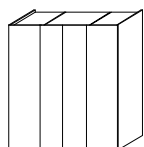

656 984 656 +30

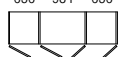

	Tür START	QUICK	FIND-ME/ HOLLOW/ "A FILO"	BAMBOO	GRIP	NICHE	SMOOTH	GLASS	LINEAR	SISTEMA 7	BLEND Profil lackiert	BLEND Profil Holz
	SB/C	UB/C	FB/C	MB/C	GB/C	NB/C	CB/C	WB/C	JB/C	7B/C	1B/C	1B/C
Melamin Front	2.455	2.532	2.703		2.498							
Farbig matt lackiert	2.821		3.097		2.868	3.951			4.221	5.248	4.488	5.328
3D Farbig matt lackiert	3.541		3.817						5.083			
Holz												
Holz vertikal	3.992		4.249		4.042	5.512				6.793		
Lunar			4.324						4.914			
Farbig hochglänz. lackiert	5.083		5.357		5.136	5.253				6.517		
Glaze	5.624		5.741									
Farbglas/mattes Farbglas			4.496									
Glas												
Glas transparent/Rauchglas								6.026	6.870	6.270		
Stopsol transparent/silver/bronze								6.598	7.467	6.878		
Glas Stopsol								7.278	8.186	7.408		
Glas net								8.220		8.406		
3D matt Bronze									9.022			
beschichtet												
Eco Skin				8.005			5.437					
Stoff BLEND							5.957			5.666	6.530	



Präsentation

Ausführungen

Typologien
Ausführungen
Fronten

Modularität
und Hinweise

Korpuse mit
Drehtüren

Offenes
Eckelement
T 595
Korpuse für
begehbbaren
Kleiderschrank

Sistema 7

Korpuse mit
Schiebetüren

Korpuse mit
frontbündigen
(komplanaren) Türen

Korpuskomponenten

Abschlusselement

Eckelement
mit Pfosten

Zweiseitige
Eckschränke

Externes
Eckelement

Kürzungen

Preise für fertige
Kompositionen

Öffnungswinkel
155° und Schloss

Preis Schrank-
und begehbbare
Kleiderschrankkorpuse

Deckelplatte
aus Glas

Türen

Türen
Sistema 7

Brückenstruktur

Spezielle
Hochschränke

Beauté

Vanity

Deckleisten

Innenausstattung

Beleuchtungssystem

Innenzubehör

Interne
Schubladeneinheiten

Schubladen Griff
Cave

Schubladen Griff
Hold

Griffposition Cave
an Schubladen

Kombinierte
Schubladeneinheiten

Schubladenschloss

Innenzubehör
Schubladen

Inselförmige
Schubladeneinheiten

Gliss Master

Fertige Kompositionen H 2631 - Drehtüren

In der Bestellung muss den Codes das Kürzel **G26** voran gestellt werden

Die Kompositionen mit Tür FIND-ME / HOLLOW / "A FILO" sind nicht in allen Ausführungen lieferbar. Siehe Ausführungen für Einzeltür (S. 10/11).

Komposition 4

B 2490
Module 820 - 820 - 820

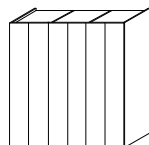

820 820 820 +30

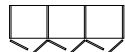

	Tür	QUICK	FIND-ME/ HOLLOW/ "A FILO"	BAMBOO	GRIP	NICHE	SMOOTH	GLASS	LINEAR	SISTEMA7	BLEND Profil lackiert	BLEND Profil Holz	
	START SB/D	UB/D	FB/D	MB/D	GB/D	NB/D	CB/D	WB/D	JB/D	7B/D	1B/D	1B/D	
Holz	Melamin Front	2.853	2.928	3.099	2.982								
	Farbig matt lackiert	3.267		3.519	3.408			4.605	5.307		6.360	5.772	7.032
	3D Farbig matt lackiert	4.347		4.599						6.585			
	Holz vertikal	4.770		5.025	4.920			6.786	8.124				
	Lunar			5.208						6.444			
	Farbig hochglänz. lackiert	5.991		6.267	6.150			6.273	7.665				
	Glaze	6.954		7.071						11.826			
	Farbglas/mattes Farbglas			5.604									
	Glas transparent/Rauchglas							8.088	9.042	8.358			
	Stopsol transparent/silver/bronze							8.832	9.819	8.958			
Glas	Glas Stopsol							9.714	10.746	9.564			
	Glas net							10.920		10.632			
	3D matt Bronze							11.826					
	Eco Skin			10.140			7.002						
beschichtet	Stoff BLEND							7.818		7.728		9.024	

Komposition 5

B 2654
Module 1312 - 1312

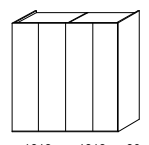

1312 1312 +30



	Tür	QUICK	FIND-ME/ HOLLOW/ "A FILO"	BAMBOO	GRIP	NICHE	SMOOTH	GLASS	LINEAR	SISTEMA7	BLEND Profil lackiert	BLEND Profil Holz	
	START SB/E	UB/E	FB/E	MB/E	GB/E	NB/E	CB/E	WB/E	JB/E	7B/E	1B/E	1B/E	
Holz	Melamin Front	2.262	2.314	2.428	2.352								
	Farbig matt lackiert	2.712		2.930	2.808			3.632	4.142		5.158	4.472	5.312
	3D Farbig matt lackiert	3.432		3.650						5.006			
	Holz vertikal	4.058		4.230	4.148			5.506	6.892				
	Lunar			4.330						4.762			
	Farbig hochglänz. lackiert	5.404		5.586	5.516			5.096	6.624				
	Glaze	5.864		5.942									
	Farbglas/mattes Farbglas			4.348									
	Glas transparent/Rauchglas							6.004	6.822	6.188			
	Stopsol transparent/silver/bronze							6.652	7.500	6.876			
Glas	Glas Stopsol							7.424	8.318	7.480			
	Glas net							8.504		8.612			
	3D matt Bronze							9.272					
	Eco Skin			8.240			5.376						
beschichtet	Stoff BLEND							5.888		5.524		6.388	

Komposition 6

B 2818
Module 984 - 820 - 984

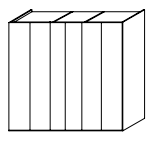

984 820 984 +30

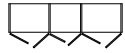

	Tür	QUICK	FIND-ME/ HOLLOW/ "A FILO"	BAMBOO	GRIP	NICHE	SMOOTH	GLASS	LINEAR	SISTEMA7	BLEND Profil lackiert	BLEND Profil Holz	
	START SB/F	UB/F	FB/F	MB/F	GB/F	NB/F	CB/F	WB/F	JB/F	7B/F	1B/F	1B/F	
Holz	Melamin Front	2.945	3.020	3.191	3.074								
	Farbig matt lackiert	3.359		3.611	3.500			4.697	5.399		6.640	5.864	7.124
	3D Farbig matt lackiert	4.439		4.691						6.677			
	Holz vertikal	4.862		5.117	5.012			6.878	8.590				
	Lunar			5.300						6.536			
	Farbig hochglänz. lackiert	6.083		6.359	6.242			6.365	8.153				
	Glaze	7.046		7.163									
	Farbglas/mattes Farbglas			5.696									
	Glas transparent/Rauchglas							8.180	9.134	8.574			
	Stopsol transparent/silver/bronze							8.924	9.911	9.302			
Glas	Glas Stopsol							9.806	10.838	9.960			
	Glas net							11.012		11.180			
	3D matt Bronze							11.918					
	Eco Skin			10.514			7.220						
beschichtet	Stoff BLEND							8.024		7.820		9.116	

Präsentation

Ausführungen

Typologien
Ausführungen
Fronten

Modularität
und Hinweise

Korpuse mit
Drehtüren

Offenes
Eckelement
T 595
Korpuse für
begehbbaren
Kleiderschrank

Sistema 7

Korpuse mit
Schiebetüren

Korpuse mit
frontbündigen
(komplaren) Türen

Korpuskomponenten

Abschlussselement

Eckelement
mit Pfosten

Zweiseitige
Eckschränke

Externes
Eckelement

Kürzungen

Preise für fertige
Kompositionen

Öffnungswinkel
155° und Schloss

Preis Schrank-
und begehbbare
Kleiderschrankkorpuse

Deckelplatte
aus Glas

Türen

Türen
Sistema 7

Brückenstruktur

Spezielle
Hochschränke

Beauté

Vanity

Deckleisten

Innenausstattung

Beleuchtungssystem

Innenzubehör

Interne
Schubladeneinheiten

Schubladen Griff
Cave

Schubladen Griff
Hold

Griffposition Cave
an Schubladen

Kombinierte
Schubladeneinheiten

Schubladenschloss

Innenzubehör
Schubladen

Inselförmige
Schubladeneinheiten

GLISS MASTER

INSEL / BALTIMORA

MASTER DRESSING

HECTOR NIGHT

DWELL

BETTEN

BETTENZUBEHÖR

MÖBEL FÜR DEN
SCHLAFBEREICH

AUSFÜHRUNGEN



Fertige Kompositionen H 2631 - Drehtüren

In der Bestellung muss den Codes das Kürzel **G26** voran gestellt werden

Die Kompositionen mit Tür FIND-ME / HOLLOW / "A FILO" sind nicht in allen Ausführungen lieferbar. Siehe Ausführungen für Einzeltür (S. 10/11).

Komposition 7

B 2982
Module 984 - 984 - 984

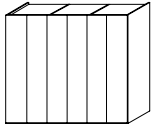

984 984 984 +30



	Tür START	QUICK	FIND-ME/ HOLLOW/ "A FILO"	BAMBOO	GRIP	NICHE	SMOOTH	GLASS	LINEAR	SISTEMA 7	BLEND Profil lackiert	BLEND Profil Holz
	SB/G	UB/G	FB/G	MB/G	GB/G	NB/G	CB/G	WB/G	JB/G	7B/G	1B/G	1B/G
Melamin Front	2.991	3.066	3.237		3.120							
Farbig matt lackiert	3.405		3.657		3.546	4.743			5.445	6.780	5.910	7.170
3D Farbig matt lackiert	4.485		4.737						6.723			
Holz Holz vertikal	4.908		5.163		5.058	6.924					8.823	
Lunar			5.346						6.582			
Farbig hochglänz. lackiert	6.129		6.405		6.288	6.411					8.397	
Glaze	7.092		7.209									
Farbglas/mattes Farbglas			5.742									
Glas Glas transparent/Rauchglas								8.226	9.180	8.682		
Stopsol transparent/silver/bronze								8.970	9.957	9.474		
Glas Stopsol								9.852	10.884	10.158		
Glas net								11.058		11.454		
3D matt Bronze									11.964			
beschichtet Eco Skin				10.701			7.329					
Stoff BLEND							8.127			7.866	9.162	

Komposition 8

B 3146
Module 1312 - 492 - 1312

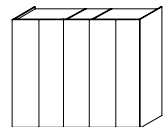

1312 492 1312 +30

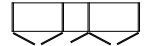

	Tür START	QUICK	FIND-ME/ HOLLOW/ "A FILO"	BAMBOO	GRIP	NICHE	SMOOTH	GLASS	LINEAR	SISTEMA 7	BLEND Profil lackiert	BLEND Profil Holz
	SB/H	UB/H	FB/H	MB/H	GB/H	NB/H	CB/H	WB/H	JB/H	7B/H	1B/H	1B/H
Melamin Front	2.856	2.933	3.104		2.946							
Farbig matt lackiert	3.377		3.679		3.473	4.616			5.150	6.424	5.531	6.581
3D Farbig matt lackiert	4.277		4.579						6.229			
Holz Holz vertikal	4.975		5.232		5.065	6.817					8.498	
Lunar			5.336						5.961			
Farbig hochglänz. lackiert	6.526		6.800		6.638	6.378					8.159	
Glaze	7.143		7.260									
Farbglas/mattes Farbglas			5.443									
Glas Glas transparent/Rauchglas								7.449	8.485	7.709		
Stopsol transparent/silver/bronze								8.221	9.292	8.529		
Glas Stopsol								9.140	10.264	9.247		
Glas net								10.421		10.595		
3D matt Bronze									11.398			
beschichtet Eco Skin				10.116			6.683					
Stoff BLEND							7.327			6.909	7.989	

Komposition 9

B 3310
Module 1312 - 656 - 1312

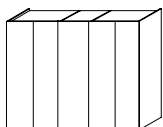

1312 656 1312 +30

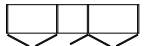

	Tür START	QUICK	FIND-ME/ HOLLOW/ "A FILO"	BAMBOO	GRIP	NICHE	SMOOTH	GLASS	LINEAR	SISTEMA 7	BLEND Profil lackiert	BLEND Profil Holz
	SB/I	UB/I	FB/I	MB/I	GB/I	NB/I	CB/I	WB/I	JB/I	7B/I	1B/I	1B/I
Melamin Front	2.909	2.987	3.158		2.999							
Farbig matt lackiert	3.473		3.787		3.569	4.735			5.263	6.570	5.649	6.699
3D Farbig matt lackiert	4.373		4.687						6.345			
Holz Holz vertikal	5.154		5.412		5.244	7.026					8.736	
Lunar			5.519						6.040			
Farbig hochglänz. lackiert	6.842		7.115		6.954	6.572					8.401	
Glaze	7.412		7.529									
Farbglas/mattes Farbglas			5.557									
Glas Glas transparent/Rauchglas								7.564	8.645	7.794		
Stopsol transparent/silver/bronze								8.374	9.492	8.654		
Glas Stopsol								9.339	10.515	9.409		
Glas net								10.689		10.824		
3D matt Bronze									11.707			
beschichtet Eco Skin				10.377			6.791					
Stoff BLEND							7.430			6.964	8.044	



Präsentation

Ausführungen

Typologien
Ausführungen
Fronten

Modularität
und Hinweise

Korpuse mit
Drehtüren

Offenes
Eckelement
T 595

Korpuse für
begehbbare
Kleiderschrank

Sistema 7

Korpuse mit
Schiebetüren

Korpuse mit
frontbündigen
(komplanaren) Türen

Korpuskomponenten

Abschlusselement

Eckelement
mit Pfosten

Zweiseitige
Eckschränke

Externes
Eckelement

Kürzungen

Preise für fertige
Kompositionen

Öffnungswinkel
155° und Schloss

Preis Schrank-
und begehbbare
Kleiderschrankkorpuse

Deckelplatte
aus Glas

Türen

Türen
Sistema 7

Brückenstruktur

Spezielle
Hochschränke

Beauté

Vanity

Deckleisten

Innenausstattung

Beleuchtungssystem

Innenzubehör

Interne
Schubladeneinheiten

Schubladen Griff
Cave

Schubladen Griff
Hold

Griffposition Cave
an Schubladen

Kombinierte
Schubladeneinheiten

Schubladenschloss

Innenzubehör
Schubladen

Inselförmige
Schubladeneinheiten

GLISS MASTER

INSEL / BALTIMORA

MASTER DRESSING

HECTOR NIGHT

DWELL

BETTEN

BETTENZUBEHÖR

MÖBEL FÜR DEN
SCHLAFBEREICH

AUSFÜHRUNGEN

Gliss Master

Fertige Kompositionen H 2631 - Drehtüren

In der Bestellung muss den Codes das Kürzel **G26** voran gestellt werden

Die Kompositionen mit Tür FIND-ME / HOLLOW / "A FILO" sind nicht in allen Ausführungen lieferbar. Siehe Ausführungen für Einzeltür (S. 10/11).

Komposition 10

B 3310
Module 820 - 820 - 820 - 820

	Tür	QUICK	FIND-ME/ HOLLOW/ "A FILO"	BAMBOO	GRIP	NICHE	SMOOTH	GLASS	LINEAR	SISTEMA 7	BLEND Profil lackiert	BLEND Profil Holz
	START SB/J	UB/J	FB/J	MB/J	GB/J	NB/J	CB/J	WB/J	JB/J	7B/J	1B/J	1B/J
Holz	Melamin Front	3.722	3.822	4.050	3.894							
	Farbig matt lackiert	4.274		4.610	4.462	6.058			6.994	8.398	7.614	9.294
	3D Farbig matt lackiert	5.714		6.050					8.698			
	Holz vertikal	6.278		6.618	6.478	8.966				10.750		
	Lunar			6.862					8.510			
	Farbig hochglänz. lackiert	7.906		8.274	8.118	8.282				10.138		
	Glaze	9.190		9.346								
	Farbglas/mattes Farbglas			7.390								
	Glas transparent/Rauchglas							10.702	11.974	11.062		
	Stopsol transparent/silver/bronze							11.694	13.010	11.862		
Glas	Glas Stopsol						12.870	14.246	12.670			
	Glas net						14.478		14.094			
	3D matt Bronze							15.686				
	Eco Skin			13.438			9.254					
beschichtet	Stoff BLEND						10.342			10.222	11.950	

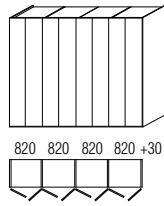

Komposition 11

B 3310
Module 984 - 1312 - 984

	Tür	QUICK	FIND-ME/ HOLLOW/ "A FILO"	BAMBOO	GRIP	NICHE	SMOOTH	GLASS	LINEAR	SISTEMA 7	BLEND Profil lackiert	BLEND Profil Holz
	START SB/K	UB/K	FB/K	MB/K	GB/K	NB/K	CB/K	WB/K	JB/K	7B/K	1B/K	1B/K
Holz	Melamin Front	3.084	3.160	3.331	3.215							
	Farbig matt lackiert	3.585		3.862	3.727	4.937			5.660	7.058	6.135	7.395
	3D Farbig matt lackiert	4.665		4.942					6.944			
	Holz vertikal	5.260		5.516	5.405	7.328				9.287		
	Lunar			5.688					6.728			
	Farbig hochglänz. lackiert	6.747		7.022	6.909	6.781				8.869		
	Glaze	7.619		7.736								
	Farbglas/mattes Farbglas			5.961								
	Glas transparent/Rauchglas							8.445	9.490	8.841		
	Stopsol transparent/silver/bronze							9.265	10.347	9.713		
Glas	Glas Stopsol						10.239	11.374	10.471			
	Glas net						11.583		11.901			
	3D matt Bronze							12.571				
	Eco Skin			11.213			7.533					
beschichtet	Stoff BLEND						8.321			7.965	9.261	

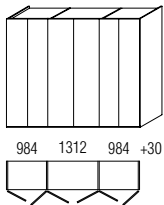

Komposition 12

B 3474
Module 1312 - 820 - 1312

	Tür	QUICK	FIND-ME/ HOLLOW/ "A FILO"	BAMBOO	GRIP	NICHE	SMOOTH	GLASS	LINEAR	SISTEMA 7	BLEND Profil lackiert	BLEND Profil Holz
	START SB/L	UB/L	FB/L	MB/L	GB/L	NB/L	CB/L	WB/L	JB/L	7B/L	1B/L	1B/L
Holz	Melamin Front	3.131	3.208	3.379	3.264							
	Farbig matt lackiert	3.719		4.021	3.862	5.085			5.829	7.196	6.314	7.574
	3D Farbig matt lackiert	4.799		5.101					7.119			
	Holz vertikal	5.566		5.823	5.706	7.686				9.518		
	Lunar			5.984					6.828			
	Farbig hochglänz. lackiert	7.319		7.593	7.484	7.105				9.097		
	Glaze	8.100		8.217								
	Farbglas/mattes Farbglas			6.134								
	Glas transparent/Rauchglas							8.618	9.754	8.892		
	Stopsol transparent/silver/bronze							9.514	10.691	9.780		
Glas	Glas Stopsol						10.580	11.818	10.586			
	Glas net						12.062		12.074			
	3D matt Bronze							13.132				
	Eco Skin			11.538			7.628					
beschichtet	Stoff BLEND						8.412			8.018	9.314	

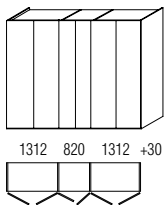

Fertige Kompositionen H 2631 - Drehtüren

In der Bestellung muss den Codes das Kürzel **G26** voran gestellt werden

Die Kompositionen mit Tür FIND-ME / HOLLOW / "A FILO" sind nicht in allen Ausführungen lieferbar. Siehe Ausführungen für Einzeltür (S. 10/11).

Komposition 13

B 3638
Module 1312 - 984 - 1312

	Tür	QUICK	FIND-ME/ HOLLOW/ "A FILO"	BAMBOO	GRIP	NICHE	SMOOTH	GLASS	LINEAR	SISTEMA 7	BLEND Profil lackiert	BLEND Profil Holz
	START	UB/M	FB/M	MB/M	GB/M	NB/M	CB/M	WB/M	JB/M	7B/M	1B/M	1B/M
Melamin Front	3.177	3.254	3.425		3.310							
Farbig matt lackiert	3.765		4.067		3.908	5.131			5.875	7.336	6.360	7.620
3D Farbig matt lackiert	4.845		5.147						7.165			
Holz												
Holz vertikal	5.612		5.869		5.752	7.732				9.751		
Lunar			6.030						6.874			
Farbig hochglänz. lackiert	7.365		7.639		7.530	7.151				9.341		
Glaze	8.146		8.263									
Farbglas/mattes Farbglas			6.180									
Glas												
Glas transparent/Rauchglas								8.664	9.800	9.000		
Stopsol transparent/silver/bronze								9.560	10.737	9.952		
Glas Stopsol								10.626	11.864	10.784		
Glas net								12.108		12.348		
3D matt Bronze									13.178			
beschichtet												
Eco Skin				11.725			7.737					
Stoff BLEND							8.515			8.064	9.360	

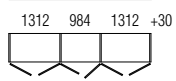
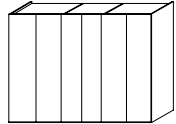

Komposition 14

B 3638
Module 984 - 820 - 820 - 984

	Tür	QUICK	FIND-ME/ HOLLOW/ "A FILO"	BAMBOO	GRIP	NICHE	SMOOTH	GLASS	LINEAR	SISTEMA 7	BLEND Profil lackiert	BLEND Profil Holz
	START	UB/N	FB/N	MB/N	GB/N	NB/N	CB/N	WB/N	JB/N	7B/N	1B/N	1B/N
Melamin Front	3.814	3.914	4.142		3.986							
Farbig matt lackiert	4.366		4.702		4.554	6.150			7.086	8.678	7.706	9.386
3D Farbig matt lackiert	5.806		6.142						8.790			
Holz												
Holz vertikal	6.370		6.710		6.570	9.058				11.216		
Lunar			6.954						8.602			
Farbig hochglänz. lackiert	7.998		8.366		8.210	8.374				10.626		
Glaze	9.282		9.438									
Farbglas/mattes Farbglas			7.482									
Glas												
Glas transparent/Rauchglas								10.794	12.066	11.278		
Stopsol transparent/silver/bronze								11.786	13.102	12.206		
Glas Stopsol								12.962	14.338	13.066		
Glas net								14.570		14.642		
3D matt Bronze									15.778			
beschichtet												
Eco Skin				13.812			9.472					
Stoff BLEND							10.548			10.314	12.042	

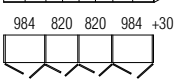
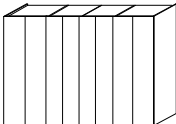

Komposition 15

B 3966
Module 1312 - 1312 - 1312

	Tür	QUICK	FIND-ME/ HOLLOW/ "A FILO"	BAMBOO	GRIP	NICHE	SMOOTH	GLASS	LINEAR	SISTEMA 7	BLEND Profil lackiert	BLEND Profil Holz
	START	UB/O	FB/O	MB/O	GB/O	NB/O	CB/O	WB/O	JB/O	7B/O	1B/O	1B/O
Melamin Front	3.270	3.348	3.519		3.405							
Farbig matt lackiert	3.945		4.272		4.089	5.325			6.090	7.614	6.585	7.845
3D Farbig matt lackiert	5.025		5.352						7.386			
Holz												
Holz vertikal	5.964		6.222		6.099	8.136				10.215		
Lunar			6.372						7.020			
Farbig hochglänz. lackiert	7.983		8.256		8.151	7.521				9.813		
Glaze	8.673		8.790									
Farbglas/mattes Farbglas			6.399									
Glas												
Glas transparent/Rauchglas								8.883	10.110	9.159		
Stopsol transparent/silver/bronze								9.855	11.127	10.191		
Glas Stopsol								11.013	12.354	11.097		
Glas net								12.633		12.795		
3D matt Bronze									13.785			
beschichtet												
Eco Skin				12.237			7.941					
Stoff BLEND							8.709			8.163	9.459	

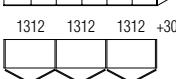
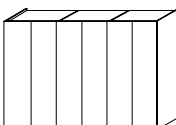

Präsentation

Ausführungen

Typologien
Ausführungen
Fronten

Modularität
und Hinweise

Korpuse mit
Drehtüren

Offenes
Eckelement
T 595

Korpuse für
begehbbaren
Kleiderschrank

Sistema 7

Korpuse mit
Schiebetüren

Korpuse mit
frontbündigen
(komplaren) Türen

Korpuskomponenten

Abschlusselement

Eckelement
mit Pfosten

Zweiseitige
Eckschränke

Externes
Eckelement

Kürzungen

Preise für fertige
Kompositionen

Öffnungswinkel
155° und Schloss

Preis Schrank-
und begehbbare
Kleiderschrankkorpuse

Deckelplatte
aus Glas

Türen

Türen
Sistema 7

Brückenstruktur

Spezielle
Hochschränke

Beauté

Vanity

Deckleisten

Innenausstattung

Beleuchtungssystem

Innenzubehör

Interne
Schubladeneinheiten

Schubladen Griff
Cave

Schubladen Griff
Hold

Griffposition Cave
an Schubladen

Kombinierte
Schubladeneinheiten

Schubladenschloss

Innenzubehör
Schubladen

Inselförmige
Schubladeneinheiten

GLISS MASTER

INSEL / BALTIMORA

MASTER DRESSING

HECTOR NIGHT

DWELL

BETTEN

BETTENZUBEHÖR

MÖBEL FÜR DEN
SCHLAFBEREICH

AUSFÜHRUNGEN

Gliss Master

Fertige Kompositionen H 2631 - Drehtüren

In der Bestellung muss den Codes das Kürzel **G26** voran gestellt werden

Die Kompositionen mit Tür FIND-ME / HOLLOW / "A FILO" sind nicht in allen Ausführungen lieferbar. Siehe Ausführungen für Einzeltür (S. 10/11).

Komposition 16

B 3966

Module 984 - 984 - 984 - 984

	Tür		FIND-ME/ HOLLOW/ "A FILO"	BAMBOO	GRIP	NICHE	SMOOTH	GLASS	LINEAR	SISTEMA 7	BLEND Profil lackiert	BLEND Profil Holz
	SB/P	UB/P	FB/P	MB/P	GB/P	NB/P	CB/P	WB/P	JB/P	7B/P	1B/P	1B/P
Melamin Front	3.906	4.006	4.234		4.078							
Farbig matt lackiert	4.458		4.794		4.646	6.242			7.178	8.958	7.798	9.478
3D Farbig matt lackiert	5.898		6.234						8.882			
Holz Holz vertikal	6.462		6.802		6.662	9.150				11.682		
Lunar			7.046						8.694			
Farbig hochglänz. lackiert	8.090		8.458		8.302	8.466				11.114		
Glaze	9.374		9.530									
Farbglas/mattes Farbglas			7.574									
Glas Glas transparent/Rauchglas								10.886	12.158	11.494		
Stopsol transparent/silver/bronze								11.878	13.194	12.550		
Glas Stopsol								13.054	14.430	13.462		
Glas net								14.662		15.190		
3D matt Bronze									15.870			
beschichtet Eco Skin				14.186				9.690				
Stoff BLEND								10.754			10.406	12.134

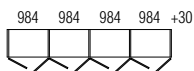
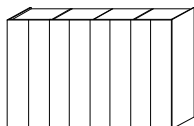

Präsentation	GLISS MASTER	
Ausführungen		
Typologien Ausführungen Fronten		
Modularität und Hinweise		
Korpusse mit Drehtüren		
Offenes Eckelement T 595		
Korpusse für begehbbare Kleiderschrank		
Sistema 7		
Korpusse mit Schiebetüren		
Korpusse mit frontbündigen (komplaren) Türen		
Korpuskomponenten	INSEL / BALTIMORA	
Abschlusselement		
Eckelement mit Pfosten		
Zweiseitige Eckschränke		
Externes Eckelement		
Kürzungen		
Preise für fertige Kompositionen		
Öffnungswinkel 155° und Schloss		
Preis Schrank- und begehbbare Kleiderschrankkorpusse		
Deckelplatte aus Glas		
Türen	MASTER DRESSING	
Türen Sistema 7		
Brückenstruktur		
Spezielle Hochschränke		
Beauté		
Vanity		
Deckleisten		
Innenausstattung		
Beleuchtungssystem		
Innenzubehör		
Interne Schubladeneinheiten	HECTOR NIGHT	
Schubladen Griff Cave		
Schubladen Griff Hold		
Griffposition Cave an Schubladen		
Kombinierte Schubladeneinheiten		
Schubladenschloss		
Innenzubehör Schubladen		
Inselförmige Schubladeneinheiten		
		DWELL
	BETTEN	
	MÖBEL FÜR DEN SCHLAFBEREICH	
	BETTENZUBEHÖR	
	AUSFÜHRUNGEN	



Fertige Kompositionen H 2631 - Drehtüren BLEND

In der Bestellung muss den Codes das Kürzel **G26** voran gestellt werden

* Oberer Abschluss als Schubladenabschluss; mit Spiegelschublade, Oberfläche matt lackiert

Komposition 49

B 1998
Module 984 - 984

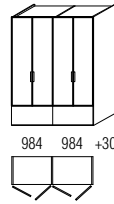

BLEND Profil lackiert	BLEND Profil Holz
11/A	11/A

Komposition 50

B 2654
Module 1312 - 1312

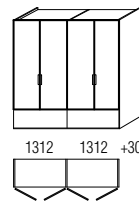

BLEND Profil lackiert	BLEND Profil Holz
11/B	11/B

Komposition 51

B 2982
Module 984 - 984 - 984

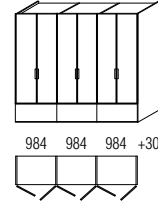

BLEND Profil lackiert	BLEND Profil Holz
11/C	11/C

Tür	Schublade	11/A	11/A	11/B	11/B	11/C	11/C
Farbig matt lackiert	Farbig matt lackiert	4.616	5.304	5.170	5.862	6.801	7.833
Farbig matt lackiert	Holz	4.788	5.476	5.396	6.088	7.059	8.091
Farbig matt lackiert	Spiegel	4.968	5.656	5.628	6.320	7.329	8.361
Stoff BLEND	Farbig matt lackiert	5.872	6.584	6.202	6.918	8.685	9.753
Stoff BLEND	Holz	6.044	6.756	6.428	7.144	8.943	10.011
Stoff BLEND	Spiegel	6.224	6.936	6.660	7.376	9.213	10.281

Komposition 52

B 2982
Module 984 - 984 - 984

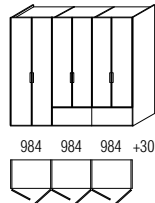

BLEND Profil lackiert	BLEND Profil Holz
11/D	11/D

Komposition 53

B 3966
Module 1312 - 1312 - 1312

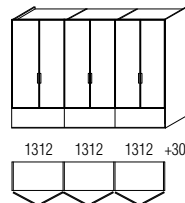

BLEND Profil lackiert	BLEND Profil Holz
11/E	11/E

Komposition 54

B 3966
Module 1312 - 1312 - 1312

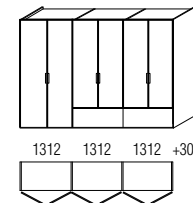

BLEND Profil lackiert	BLEND Profil Holz
11/F	11/F

Tür	Schublade	11/D	11/D	11/E	11/E	11/F	11/F
Farbig matt lackiert	Farbig matt lackiert	6.504	7.612	7.632	8.670	7.283	8.395
Farbig matt lackiert	Holz	6.676	7.784	7.971	9.009	7.509	8.621
Farbig matt lackiert	Spiegel	6.856	7.964	8.319	9.357	7.741	8.853
Stoff BLEND	Farbig matt lackiert	8.412	9.556	9.180	10.254	8.841	9.989
Stoff BLEND	Holz	8.584	9.728	9.519	10.593	9.067	10.215
Stoff BLEND	Spiegel	8.764	9.908	9.867	10.941	9.299	10.447

Komposition 55

B 3966
Module 984 - 984 - 984 - 984

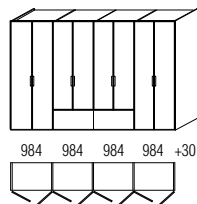

BLEND Profil lackiert	BLEND Profil Holz
11/G	11/G

Komposition 56

B 3966
Module 1312 - 1312 - 1312

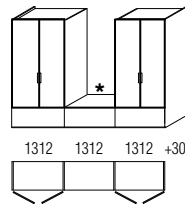

BLEND Profil lackiert	BLEND Profil Holz
11/H	11/H

Komposition 57

B 3966
Module 1312 - 1312 - 1312

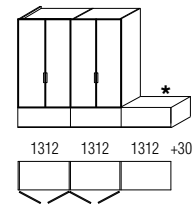

BLEND Profil lackiert	BLEND Profil Holz
11/I	11/I

Tür	Schublade	11/G	11/G	11/H	11/H	11/I	11/I
Farbig matt lackiert	Farbig matt lackiert	8.392	9.920	6.390	7.082	6.253	6.945
Farbig matt lackiert	Holz	8.564	10.092	6.784	7.476	6.692	7.384
Farbig matt lackiert	Spiegel	8.744	10.272	7.077	7.769	6.940	7.632
Stoff BLEND	Farbig matt lackiert	10.952	12.528	7.422	8.138	7.285	8.001
Stoff BLEND	Holz	11.124	12.700	7.816	8.532	7.724	8.440
Stoff BLEND	Spiegel	11.304	12.880	8.109	8.825	7.972	8.688



Präsentation

Ausführungen

Typologien
Ausführungen
Fronten

Modularität
und Hinweise

Korpuse mit
Drehtüren

Offenes
Eckelement
T 595

Korpuse für
begehbbaren
Kleiderschrank

Sistema 7

Korpuse mit
Schiebetüren

Korpuse mit
frontbündigen
(komplaren) Türen

Korpuskomponenten

Abschlussselement

Eckelement
mit Pfosten

Zweiseitige
Eckschränke

Externes
Eckelement

Kürzungen

Preise für fertige
Kompositionen

Öffnungswinkel
155° und Schloss

Preis Schrank-
und begehbbare
Kleiderschrankkorpuse

Deckelplatte
aus Glas

Türen

Türen
Sistema 7

Brückenstruktur

Spezielle
Hochschränke

Beauté

Vanity

Deckleisten

Innenausstattung

Beleuchtungssystem

Innenzubehör

Interne
Schubladeneinheiten

Schubladen Griff
Cave

Schubladen Griff
Hold

Griffposition Cave
an Schubladen

Kombinierte
Schubladeneinheiten

Schubladenschloss

Innenzubehör
Schubladen

Inselförmige
Schubladeneinheiten

Präsentation	GLISS MASTER
Ausführungen	
Typologien Ausführungen Fronten	
Modularität und Hinweise	
Korpuse mit Drehtüren	INSEL / BALTIMORA
Offenes Eckelement T 595	
Korpuse für begehbbaren Kleiderschrank	
Sistema 7	MASTER DRESSING
Korpuse mit Schiebetüren	
Korpuse mit frontbündigen (komplanen) Türen	
Korpuskomponenten	
Abschlusselement	HECTOR NIGHT
Eckelement mit Pfosten	
Zweiseitige Eckschränke	
Externes Eckelement	
Kürzungen	DWELL
Preise für fertige Kompositionen	
Öffnungswinkel 155° und Schloss	
Preis Schrank- und begehbbare Kleiderschrankkorpuse	BETTEN
Deckelplatte aus Glas	
Türen	
Türen Sistema 7	BETTENZUBEHÖR
Brückenstruktur	
Spezielle Hochschränke	
Beauté	
Vanity	MÖBEL FÜR DEN SCHLAFBEREICH
Deckleisten	
Innenausstattung	
Beleuchtungssystem	
Innenzubehör	AUSFÜHRUNGEN
Interne Schubladeneinheiten	
Schubladen Griff Cave	
Schubladen Griff Hold	
Griffposition Cave an Schubladen	AUSFÜHRUNGEN
Kombinierte Schubladeneinheiten	
Schubladenschloss	
Innenzubehör Schubladen	AUSFÜHRUNGEN
Inselförmige Schubladeneinheiten	



Fertige Kompositionen H 2631 - Schiebetüren Korpus mit melaminbeschichteten Seitenwänden

In der Bestellung muss den Codes das Kürzel **G26** voran gestellt werden

Komposition 17

B 1670
Module 820 - 820

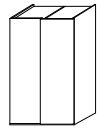

820 820 +30



	Tür START SS/A	QUICK US/A	"A FILO" FS/A	BLADE BS/A	GRIP GS/A
Melamin Front	2.402	2.450	2.565	2.565	2.402
Farbig matt lackiert	2.700		2.866	2.866	2.700
Holz vertikal	3.554		3.725	3.725	3.554
Farbig hochglänz. lackiert	4.122		4.305	4.305	4.122
Farbglas/mattes Farbglas			4.555		

Komposition 18

B 1998
Module 984 - 984

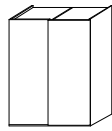

984 984 +30



	Tür START SS/B	QUICK US/B	"A FILO" FS/B	BLADE BS/B	GRIP GS/B
Melamin Front	2.540	2.591	2.707	2.707	2.540
Farbig matt lackiert	2.844		3.015	3.015	2.844
Holz vertikal	3.870		4.044	4.044	3.870
Farbig hochglänz. lackiert	4.416		4.598	4.598	4.416
Farbglas/mattes Farbglas			4.826		

Komposition 19

B 2490
Module 820 - 820 - 820

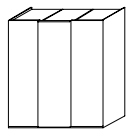

820 820 820 +30



	Tür START SS/C	QUICK US/C	"A FILO" FS/C	BLADE BS/C	GRIP GS/C
Melamin Front	3.462	3.534	3.707	3.707	3.462
Farbig matt lackiert	3.907		4.158	4.158	3.907
Holz vertikal	5.189		5.446	5.446	5.189
Farbig hochglänz. lackiert	6.037		6.311	6.311	6.037
Farbglas/mattes Farbglas			6.696		

Komposition 20

B 2654
Module 1312 - 1312

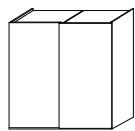

1312 1312 +30

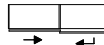

	Tür START SS/D	QUICK US/D	"A FILO" FS/D	BLADE BS/D	GRIP GS/D
Melamin Front	3.101	3.153	3.268	3.268	3.101
Farbig matt lackiert	3.424		3.592	3.592	3.424
Holz vertikal	4.784		4.957	4.957	4.784
Farbig hochglänz. lackiert	5.681		5.857	5.857	5.681
Farbglas/mattes Farbglas			5.628		

Präsentation

Ausführungen

Typologien
Ausführungen
Fronten

Modularität
und Hinweise

Korpusse mit
Drehtüren

Offenes
Eckelement
T 595

Korpusse für
begehbbaren
Kleiderschrank

Sistema 7

Korpusse mit
Schiebetüren

Korpusse mit
frontbündigen
(komplaren) Türen

Korpuskomponenten

Abschlusselement

Eckelement
mit Pfosten

Zweiseitige
Eckschränke

Externes
Eckelement

Kürzungen

Preise für fertige
Kompositionen

Öffnungswinkel
155° und Schloss

Preis Schrank-
und begehbbare
Kleiderschrankkorpusse

Deckelplatte
aus Glas

Türen

Türen
Sistema 7

Brückenstruktur

Spezielle
Hochschränke

Beauté

Vanity

Deckleisten

Innenausstattung

Beleuchtungssystem

Innenzubehör

Interne
Schubladeneinheiten

Schubladen
Griff
Cave

Schubladen
Griff
Hold

Griffposition
Cave
an Schubladen

Kombinierte
Schubladeneinheiten

Schubladenschloss

Innenzubehör
Schubladen

Inselförmige
Schubladeneinheiten

GLISS MASTER

INSEL / BALTIMORA

MASTER DRESSING

HECTOR NIGHT

DWELL

BETTEN

BETTENZUBEHÖR

MÖBEL FÜR DEN
SCHLAFBEREICH

AUSFÜHRUNGEN



Gliss Master

Fertige Kompositionen H 2631 - Schiebetüren Korpus mit melaminbeschichteten Seitenwänden

In der Bestellung muss den Codes das Kürzel **G26** voran gestellt werden

Komposition 40

B 2982
Module 656 - 820 - 820 - 656
Türen 1471 - 1471

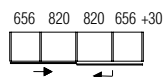
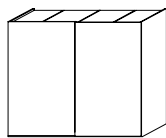

	Tür START	"A FILO"	BLADE	GRIP
	SS/M	FS/M	BS/M	GS/M
Farbig matt lackiert	4.924	5.096	5.096	4.924
Farbig hochglänz. lackiert	8.517	8.688	8.688	8.517

Komposition 22

B 2982
Module 984 - 984 - 984

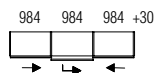
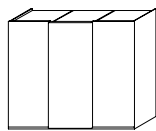

	Tür START	QUICK	"A FILO"	BLADE	GRIP
	SS/F	US/F	FS/F	BS/F	GS/F
Melamin Front	3.669	3.746	3.921	3.921	3.669
Farbig matt lackiert	4.124		4.381	4.381	4.124
Holz vertikal	5.663		5.924	5.924	5.663
Farbig hochglänz. lackiert	6.479		6.754	6.754	6.479
Farbglas/mattes Farbglas			7.103		

Komposition 23

B 3310
Module 820 - 820 - 820 - 820

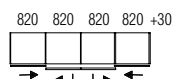
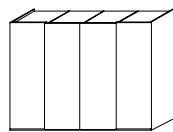

	Tür START	QUICK	"A FILO"	BLADE	GRIP
	SS/G	US/G	FS/G	BS/G	GS/G
Melamin Front	4.558	4.654	4.884	4.884	4.558
Farbig matt lackiert	5.154		5.486	5.486	5.154
Holz vertikal	6.862		7.204	7.204	6.862
Farbig hochglänz. lackiert	7.998		8.364	8.364	7.998
Farbglas/mattes Farbglas			8.864		

Komposition 24

B 3474
Module 820 - 1312 - 1312

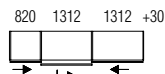
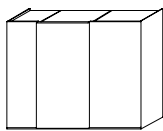

	Tür START	QUICK	"A FILO"	BLADE	GRIP
	SS/H	US/H	FS/H	BS/H	GS/H
Melamin Front	4.161	4.237	4.410	4.410	4.161
Farbig matt lackiert	4.631		4.884	4.884	4.631
Holz vertikal	6.419		6.678	6.678	6.419
Farbig hochglänz. lackiert	7.596		7.863	7.863	7.596
Farbglas/mattes Farbglas			7.769		

Präsentation

Ausführungen

Typologien
Ausführungen
Fronten

Modularität
und Hinweise

Korpuse mit
Drehtüren

Offenes
Eckelement
T 595

Korpuse für
begehbares
Kleiderschrank

Sistema 7

Korpuse mit
Schiebetüren

Korpuse mit
frontbündigen
(komplanaren) Türen

Korpuskomponenten

Abschlusselement

Eckelement
mit Pfosten

Zweiseitige
Eckschränke

Externes
Eckelement

Kürzungen

Preise für fertige
Kompositionen

Öffnungswinkel
155° und Schloss

Preis Schrank-
und begehbares
Kleiderschrankkorpusse

Deckelplatte
aus Glas

Türen

Türen
Sistema 7

Brückenstruktur

Spezielle
Hochschränke

Beauté

Vanity

Deckleisten

Innenausstattung

Beleuchtungssystem

Innenzubehör

Interne
Schubladeneinheiten

Schubladen
Griff
Cave

Schubladen
Griff
Hold

Griffposition
Cave
an Schubladen

Kombinierte
Schubladeneinheiten

Schubladenschloss

Innenzubehör
Schubladen

Inselförmige
Schubladeneinheiten

GLISS MASTER

INSEL / BALTIMORA

MASTER DRESSING

HECTOR NIGHT

DWELL

BETTEN

BETTENZUBEHÖR

MÖBEL FÜR DEN
SCHLAFBEREICH

AUSFÜHRUNGEN



Fertige Kompositionen H 2631- Schiebetüren Korpus mit melaminbeschichteten Seitenwänden

In der Bestellung muss den Codes das Kürzel **G26** voran gestellt werden

Komposition 25

B 3638
Module 984 - 1312 - 1312

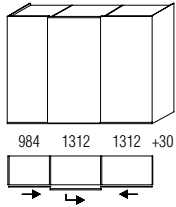

	Tür START SS/I	QUICK US/I	"A FILO" FS/I	BLADE BS/I	GRIP GS/I
Melamin Front	4.230	4.308	4.482	4.482	4.230
Farbig matt lackiert	4.704		4.958	4.958	4.704
Holz vertikal	6.577		6.837	6.837	6.577
Farbig hochglänz. lackiert	7.744		8.013	8.013	7.744
Farbglas/mattes Farbglas			7.905		

Komposition 26

B 3638
Module 984 - 984 - 820 - 820

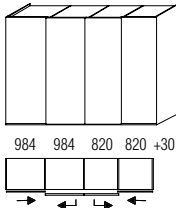

	Tür START SS/J	QUICK US/J	"A FILO" FS/J	BLADE BS/J	GRIP GS/J
Melamin Front	4.696	4.795	5.026	5.026	4.696
Farbig matt lackiert	5.298		5.635	5.635	5.298
Holz vertikal	7.178		7.523	7.523	7.178
Farbig hochglänz. lackiert	8.292		8.657	8.657	8.292
Farbglas/mattes Farbglas			9.135		

Komposition 27

B 3966
Module 1312 - 1312 - 1312

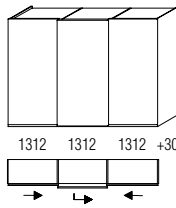

	Tür START SS/K	QUICK US/K	"A FILO" FS/K	BLADE BS/K	GRIP GS/K
Melamin Front	4.509	4.587	4.760	4.760	4.509
Farbig matt lackiert	4.993		5.246	5.246	4.993
Holz vertikal	7.032		7.293	7.293	7.032
Farbig hochglänz. lackiert	8.379		8.643	8.643	8.379
Farbglas/mattes Farbglas			8.306		

Komposition 28

B 3966
Module 984 - 984 - 984 - 984

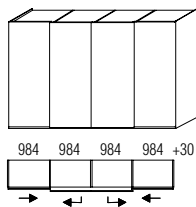

	Tür START SS/L	QUICK US/L	"A FILO" FS/L	BLADE BS/L	GRIP GS/L
Melamin Front	4.834	4.936	5.168	5.168	4.834
Farbig matt lackiert	5.442		5.784	5.784	5.442
Holz vertikal	7.494		7.842	7.842	7.494
Farbig hochglänz. lackiert	8.586		8.950	8.950	8.586
Farbglas/mattes Farbglas			9.406		

Präsentation

Ausführungen

Typologien
Ausführungen
Fronten

Modularität
und Hinweise

Korpusse mit
Drehtüren

Offenes
Eckelement
T 595

Korpusse für
begehbbaren
Kleiderschrank

Sistema 7

Korpusse mit
Schiebetüren

Korpusse mit
frontbündigen
(komplanaren) Türen

Korpuskomponenten

Abschlusselement

Eckelement
mit Pfosten

Zweiseitige
Eckschränke

Externes
Eckelement

Kürzungen

Preise für fertige
Kompositionen

Öffnungswinkel
155° und Schloss

Preis Schrank-
und begehbbare
Kleiderschrankkorpusse

Deckelplatte
aus Glas

Türen

Türen
Sistema 7

Brückenstruktur

Spezielle
Hochschränke

Beauté

Vanity

Deckleisten

Innenausstattung

Beleuchtungssystem

Innenzubehör

Interne
Schubladeneinheiten

Schubladen
Griff
Cave

Schubladen
Griff
Hold

Griffposition
Cave
an Schubladen

Kombinierte
Schubladeneinheiten

Schubladenschloss

Innenzubehör
Schubladen

Inselförmige
Schubladeneinheiten

GLISS MASTER

INSEL / BALTIMORA

MASTER DRESSING

HECTOR NIGHT

DWELL

BETTEN

BETTENZUBEHÖR

MÖBEL FÜR DEN
SCHLAFBEREICH

AUSFÜHRUNGEN



Gliss Master

Fertige Kompositionen H 2631 - mit Frontbündigen Türen Korpus mit melaminbeschichteten Seitenwänden

In der Bestellung muss den Codes das Kürzel **G26** voran gestellt werden

Komposition 29

B 1670
Module 820 - 820

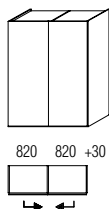

	Tür START SC/A	QUICK UC/A	HOLLOW/ "A FILO" FC/A	GRIP GC/A
Melamin Front	3.320	3.376	3.484	3.320
Farbig matt lackiert	3.568		3.736	3.568
Holz vertikal	4.432		4.610	4.432
Farbig hochglänz. lackiert	5.210		5.394	5.210
Farbglas/mattes Farbglas			5.676	

Komposition 30

B 2490
Module 820 - 820 - 820

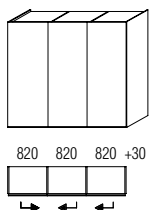

	Tür START SC/B	QUICK UC/B	HOLLOW/ "A FILO" FC/B	GRIP GC/B
Melamin Front	5.319	5.403	5.565	5.319
Farbig matt lackiert	5.691		5.943	5.691
Holz vertikal	6.987		7.254	6.987
Farbig hochglänz. lackiert	8.154		8.430	8.154

Komposition 31

B 3310
Module 820 - 820 - 820 - 820

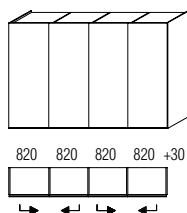

	Tür START SC/C	QUICK UC/C	HOLLOW/ "A FILO" FC/C	GRIP GC/C
Melamin Front	6.394	6.506	6.722	6.394
Farbig matt lackiert	6.890		7.226	6.890
Holz vertikal	8.618		8.974	8.618
Farbig hochglänz. lackiert	10.174		10.542	10.174
Farbglas/mattes Farbglas			11.106	

Komposition 32

B 1998
Module 984 - 984



	Tür START SC/D	QUICK UC/D	HOLLOW/ "A FILO" FC/D	GRIP GC/D
Melamin Front	3.506	3.556	3.668	3.506
Farbig matt lackiert	3.756		3.924	3.756
Holz vertikal	4.802		4.974	4.802
Farbig hochglänz. lackiert	5.656		5.838	5.656
Farbglas/mattes Farbglas			6.108	

Präsentation

Ausführungen

Typologien
Ausführungen
Fronten

Modularität
und Hinweise

Korpusse mit
Drehtüren

Offenes
Eckelement
T 595

Korpusse für
begehbbare
Kleiderschrank

Sistema 7

Korpusse mit
Schiebetüren

Korpusse mit
frontbündigen
(komplanaren) Türen

Korpuskomponenten

Abschlusselement

Eckelement
mit Pfosten

Zweiseitige
Eckschränke

Externes
Eckelement

Kürzungen

Preise für fertige
Kompositionen

Öffnungswinkel
155° und Schloss

Preis Schrank-
und begehbbare
Kleiderschrankkorpusse

Deckelplatte
aus Glas

Türen

Türen
Sistema 7

Brückenstruktur

Spezielle
Hochschränke

Beauté

Vanity

Deckleisten

Innenausstattung

Beleuchtungssystem

Innenzubehör

Interne
Schubladeneinheiten

Schubladen Griff
Cave

Schubladen Griff
Hold

Griffposition Cave
an Schubladen

Kombinierte
Schubladeneinheiten

Schubladenschloss

Innenzubehör
Schubladen

Inselförmige
Schubladeneinheiten

GLISS MASTER

INSEL / BALTIMORA

MASTER DRESSING

HECTOR NIGHT

DWELL

BETTEN

BETTENZUBEHÖR

MÖBEL FÜR DEN
SCHLAFBEREICH

AUSFÜHRUNGEN



Fertige Kompositionen H 2631 - mit Frontbündigen Türen Korpus mit melaminbeschichteten Seitenwänden

In der Bestellung muss den Codes das Kürzel **G26** voran gestellt werden

Komposition 33

B 2982
Module 984 - 984 - 984

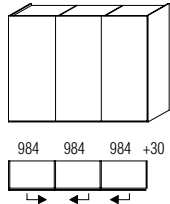

	Tür START SC/E	QUICK UC/E	HOLLOW/ "A FILO" FC/E	GRIP GC/E
Melamin Front	5.598	5.673	5.841	5.598
Farbig matt lackiert	5.973		6.225	5.973
Holz vertikal	7.542		7.800	7.542
Farbig hochglänz. lackiert	8.823		9.096	8.823

Komposition 34

B 3966
Module 984 - 984 - 984 - 984

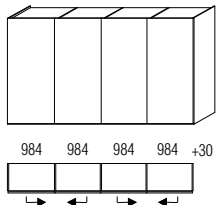

	Tür START SC/F	QUICK UC/F	HOLLOW/ "A FILO" FC/F	GRIP GC/F
Melamin Front	6.766	6.866	7.090	6.766
Farbig matt lackiert	7.266		7.602	7.266
Holz vertikal	9.358		9.702	9.358
Farbig hochglänz. lackiert	11.066		11.430	11.066
Farbglas/mattes Farbglas			11.970	

Komposition 35

B 2654
Module 1312 - 1312

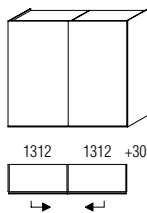

	Tür START SC/G	QUICK UC/G	HOLLOW/ "A FILO" FC/G	GRIP GC/G
Melamin Front	4.030	4.080	4.196	4.030
Farbig matt lackiert	4.378		4.548	4.378
Holz vertikal	5.760		5.934	5.760
Farbig hochglänz. lackiert	6.436		6.610	6.436
Farbglas/mattes Farbglas			6.998	

Komposition 36

B 3966
Module 1312 - 1312 - 1312

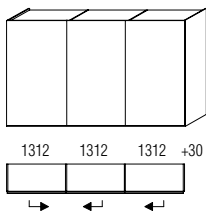

	Tür START SC/H	QUICK UC/H	HOLLOW/ "A FILO" FC/H	GRIP GC/H
Melamin Front	6.384	6.459	6.633	6.384
Farbig matt lackiert	6.906		7.161	6.906
Holz vertikal	8.979		9.240	8.979
Farbig hochglänz. lackiert	9.993		10.254	9.993

Präsentation

Ausführungen

Typologien
Ausführungen
Fronten

Modularität
und Hinweise

Korpusse mit
Drehtüren

Offenes
Eckelement
T 595
Korpusse für
begehbaren
Kleiderschrank

Sistema 7

Korpusse mit
Schiebetüren

Korpusse mit
frontbündigen
(komplanaren) Türen

Korpuskomponenten

Abschlusselement

Eckelement
mit Pfosten

Zweiseitige
Eckschränke

Externes
Eckelement

Kürzungen

Preise für fertige
Kompositionen

Öffnungswinkel
155° und Schloss

Preis Schrank-
und begehbare
Kleiderschrankkorpusse

Deckelplatte
aus Glas

Türen

Türen
Sistema 7

Brückenstruktur

Spezielle
Hochschränke

Beauté

Vanity

Deckleisten

Innenausstattung

Beleuchtungssystem

Innenzubehör

Interne
Schubladeneinheiten

Schubladen
Griff
Cave

Schubladen
Griff
Hold

Griffposition
Cave
an Schubladen

Kombinierte
Schubladeneinheiten

Schubladenschloss

Innenzubehör
Schubladen

Inselförmige
Schubladeneinheiten

GLISS MASTER

INSEL / BALTIMORA

MASTER DRESSING

HECTOR NIGHT

DWELL

BETTEN

BETTENZUBEHÖR

MÖBEL FÜR DEN
SCHLAFBEREICH

AUSFÜHRUNGEN



Gliss Master

Fertige Kompositionen H 2631 - mit Frontbündigen Türen Korpus mit melaminbeschichteten Seitenwänden

In der Bestellung muss den Codes das Kürzel **G26** voran gestellt werden

Komposition 37

B 5278

Module 1312 - 1312 - 1312 - 1312

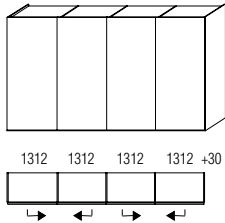

	Tür START SC/I	QUICK UC/I	HOLLOW/ "A FILO" FC/I	GRIP GC/I
Melamin Front	7.814	7.914	8.146	7.814
Farbig matt lackiert	8.510		8.850	8.510
Holz vertikal	11.274		11.622	11.274
Farbig hochglänz. lackiert	12.626		12.974	12.626
Farbglas/mattes Farbglas			13.750	

Komposition 38

B 2982

Module 656 - 820 - 820 - 656

Türen 1471 - 1471

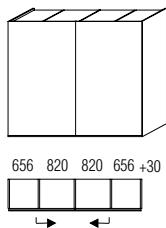

	Tür START SC/J	"A FILO" FC/J	GRIP GC/J
Farbig matt lackiert	5.430	5.598	5.430
Farbig hochglänz. lackiert	9.032	9.202	9.032

Komposition 39

B 2982

Module 492 - 984 - 984 - 492

Türen 1471 - 1471

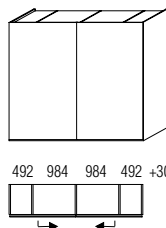

	Tür START SC/K	"A FILO" FC/K	GRIP GC/K
Farbig matt lackiert	5.460	5.628	5.460
Farbig hochglänz. lackiert	9.062	9.232	9.062

Präsentation

Ausführungen

Typologien
Ausführungen
Fronten

Modularität
und Hinweise

Korpusse mit
Drehtüren

Offenes
Eckelement
T 595

Korpusse für
begehbbare
Kleiderschrank

Sistema 7

Korpusse mit
Schiebetüren

Korpusse mit
frontbündigen
(komplanaren) Türen

Korpuskomponenten

Abschlusselement

Eckelement
mit Pfosten

Zweiseitige
Eckschränke

Externes
Eckelement

Kürzungen

Preise für fertige
Kompositionen

Öffnungswinkel
155° und Schloss

Preis Schrank-
und begehbbare
Kleiderschrankkorpusse

Deckelplatte
aus Glas

Türen

Türen
Sistema 7

Brückenstruktur

Spezielle
Hochschränke

Beauté

Vanity

Deckleisten

Innenausstattung

Beleuchtungssystem

Innenzubehör

Interne
Schubladeneinheiten

Schubladen Griff
Cave

Schubladen Griff
Hold

Griffposition Cave
an Schubladen

Kombinierte
Schubladeneinheiten

Schubladenschloss

Innenzubehör
Schubladen

Inselförmige
Schubladeneinheiten

GLISS MASTER

INSEL / BALTIMORA

MASTER DRESSING

HECTOR NIGHT

DWELL

BETTEN

BETTENZUBEHÖR

MÖBEL FÜR DEN
SCHLAFBEREICH

AUSFÜHRUNGEN



Fertige Kompositionen H 2631 - SISTEMA 7 Falttür 180°
In der Bestellung muss den Codes das Kürzel **G26** voran gestellt werden

* Die Glasausführung der Seitenwände ist immer mit der Ausführung der Türen kombiniert (transparent, Stopsol transparent, Stopsol, net).

Komposition 41
B 1670
Module 820 - 820

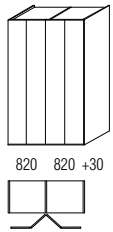

Türen SISTEMA 7	Korpus mit Seitenwänden melaminbeschichtet 7C/A	Korpus mit Glas-Seitenwänden und Rahmen- Trennwänden (*) 7TC/A
Farbig matt lackiert	4.340	
Farbig hochglänz. lackiert	5.210	
Holz	5.512	
Glas transparent	5.714	7.435
Glas Stopsol transparent	6.114	8.305
Glas Stopsol	6.524	8.997
Glas net	7.230	10.183

Komposition 42
B 1998
Module 984 - 984

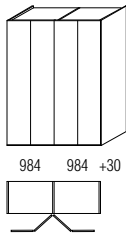

Türen SISTEMA 7	Korpus mit Seitenwänden melaminbeschichtet 7C/B	Korpus mit Glas-Seitenwänden und Rahmen- Trennwänden (*) 7TC/B
Farbig matt lackiert	4.666	
Farbig hochglänz. lackiert	5.734	
Holz	6.026	
Glas transparent	5.980	7.701
Glas Stopsol transparent	6.506	8.697
Glas Stopsol	6.966	9.439
Glas net	7.822	10.775

Komposition 43
B 2490
Module 410 - 820 - 820 - 410

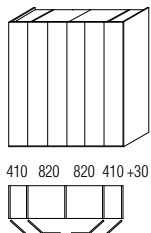

Türen SISTEMA 7	Korpus mit Seitenwänden melaminbeschichtet 7C/C	Korpus mit Glas-Seitenwänden und Rahmen- Trennwänden (*) 7TC/C
Farbig matt lackiert	6.776	
Farbig hochglänz. lackiert	8.084	
Holz	8.540	
Glas transparent	8.694	11.469
Glas Stopsol transparent	9.294	12.539
Glas Stopsol	9.906	13.433
Glas net	10.968	14.975

Komposition 44
B 2982
Module 492 - 984 - 984 - 492

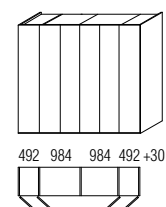

Türen SISTEMA 7	Korpus mit Seitenwänden melaminbeschichtet 7C/D	Korpus mit Glas-Seitenwänden und Rahmen- Trennwänden (*) 7TC/D
Farbig matt lackiert	7.198	
Farbig hochglänz. lackiert	8.804	
Holz	9.238	
Glas transparent	9.022	11.797
Glas Stopsol transparent	9.812	13.057
Glas Stopsol	10.500	14.027
Glas net	11.788	15.795

GLISS MASTER

INSEL / BALTIMORA

MASTER DRESSING

HECTOR NIGHT

DWELL

BETTEN

BETTENZUBEHÖR

MÖBEL FÜR DEN SCHLAFBEREICH

AUSFÜHRUNGEN

Präsentation

Ausführungen

Typologien
Ausführungen
Fronten

Modularität
und Hinweise

Korpuse mit
Drehtüren

Offenes
Eckelement
T 595

Korpuse für
begehbbare
Kleiderschrank

Sistema 7

Korpuse mit
Schiebetüren

Korpuse mit
frontbündigen
(komplanaren) Türen

Korpuskomponenten

Abschlusselement

Eckelement
mit Pfosten

Zweiseitige
Eckschränke

Externes
Eckelement

Kürzungen

Preise für fertige
Kompositionen

Öffnungswinkel
155° und Schloss

Preis Schrank-
und begehbbare
Kleiderschrankkorpuse

Deckelplatte
aus Glas

Türen

Türen
Sistema 7

Brückenstruktur

Spezielle
Hochschränke

Beauté

Vanity

Deckleisten

Innenausstattung

Beleuchtungssystem

Innenzubehör

Interne
Schubladeneinheiten

Schubladen Griff
Cave

Schubladen Griff
Hold

Griffposition Cave
an Schubladen

Kombinierte
Schubladeneinheiten

Schubladenschloss

Innenzubehör
Schubladen

Inselförmige
Schubladeneinheiten



Gliss Master

Fertige Kompositionen H 2631 - SISTEMA 7 Falttür 180°

In der Bestellung muss den Codes das Kürzel **G26** voran gestellt werden

* Die Glasausführung der Seitenwände ist immer mit der Ausführung der Türen kombiniert (transparent, Stopsol transparent, Stopsol, net).

Komposition 45

B 2490
Module 820 - 820 - 820

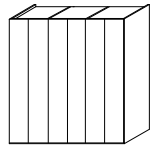

820 820 820 +30

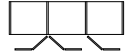

Türen SISTEMA 7	Korpus mit Seitenwänden melaminbeschichtet 7C/E	Korpus mit Glas-Seitenwänden und Rahmen- Trennwänden (*) 7TC/E
Farbig matt lackiert	6.387	
Farbig hochglänz. lackiert	7.692	
Holz	8.145	
Glas transparent	8.448	10.696
Glas Stopsol transparent	9.048	11.766
Glas Stopsol	9.663	12.663
Glas net	10.722	14.202

Komposition 46

B 2982
Module 984 - 984 - 984

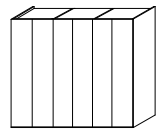

984 984 984 +30

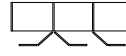

Türen SISTEMA 7	Korpus mit Seitenwänden melaminbeschichtet 7C/F	Korpus mit Glas-Seitenwänden und Rahmen- Trennwänden (*) 7TC/F
Farbig matt lackiert	6.876	
Farbig hochglänz. lackiert	8.478	
Holz	8.916	
Glas transparent	8.847	11.095
Glas Stopsol transparent	9.636	12.354
Glas Stopsol	10.326	13.326
Glas net	11.610	15.090

Komposition 47

B 3310
Module 820 - 820 - 820 - 820

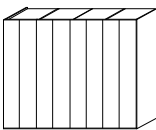

820 820 820 820 +30



Türen SISTEMA 7	Korpus mit Seitenwänden melaminbeschichtet 7C/G	Korpus mit Glas-Seitenwänden und Rahmen- Trennwänden (*) 7TC/G
Farbig matt lackiert	8.434	
Farbig hochglänz. lackiert	10.174	
Holz	10.778	
Glas transparent	11.182	13.957
Glas Stopsol transparent	11.982	15.227
Glas Stopsol	12.802	16.329
Glas net	14.214	18.221

Komposition 48

B 3966
Module 984 - 984 - 984 - 984

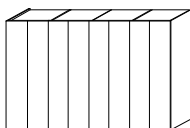

984 984 984 984 +30

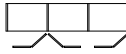

Türen SISTEMA 7	Korpus mit Seitenwänden melaminbeschichtet 7C/H	Korpus mit Glas-Seitenwänden und Rahmen- Trennwänden (*) 7TC/H
Farbig matt lackiert	9.086	
Farbig hochglänz. lackiert	11.222	
Holz	11.806	
Glas transparent	11.714	14.489
Glas Stopsol transparent	12.766	16.011
Glas Stopsol	13.686	17.213
Glas net	15.398	19.405

Präsentation

Ausführungen

Typologien
Ausführungen
Fronten

Modularität
und Hinweise

Korpuse mit
Drehtüren

Offenes
Eckelement
T 595

Korpuse für
begehbbare
Kleiderschrank

Sistema 7

Korpuse mit
Schiebetüren

Korpuse mit
frontbündigen
(komplanaren) Türen

Korpuskomponenten

Abschlusselement

Eckelement
mit Pfosten

Zweiseitige
Eckschränke

Externes
Eckelement

Kürzungen

Preise für fertige
Kompositionen

Öffnungswinkel
155° und Schloss

Preis Schrank-
und begehbbare
Kleiderschrankkorpuse

Deckelplatte
aus Glas

Türen

Türen
Sistema 7

Brückenstruktur

Spezielle
Hochschränke

Beauté

Vanity

Deckleisten

Innenausstattung

Beleuchtungssystem

Innenzubehör

Interne
Schubladeinheiten

Schubladen Griff
Cave

Schubladen Griff
Hold

Griffposition Cave
an Schubladen

Kombinierte
Schubladeinheiten

Schubladenschloss

Innenzubehör
Schubladen

Inselförmige
Schubladeinheiten

GLISS MASTER

INSEL / BALTIMORA

MASTER DRESSING

HECTOR NIGHT

DWELL

BETTEN

BETTENZUBEHÖR

MÖBEL FÜR DEN
SCHLAFBEREICH

AUSFÜHRUNGEN



Öffnungswinkel 155° (nur bei Schrankelementen mit Seitenwänden aus Holz)

Bei den Türen FIND-ME - QUICK - START - "A FILO" - BAMBOO - HOLLOW - GRIP - NICHE - BLEND ist der Einsatz von Scharnieren mit Öffnungswinkel 155° gegen einen Aufpreis von € 118 pro Tür möglich. In diesem Fall ist auf den Einsatz interner Schubladeneinheiten, Ablagen und Liftkleiderstangen zu achten.

Es können keine Scharniere zu 155° bei den Türen "A FILO" (Spiegel und Glas) über B 487 eingesetzt werden.

Zudem sind die hier angeführten Schemata zu beachten.

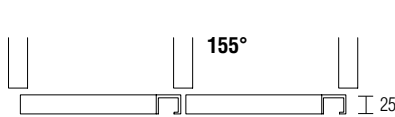

JA Türen FIND-ME - QUICK - "A FILO"- BAMBOO - HOLLOW - NICHE

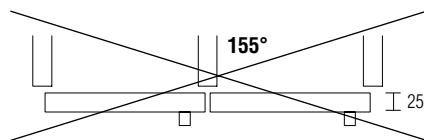

NEIN Türen START - GRIP

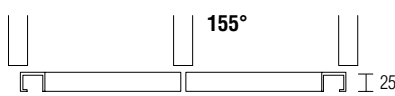

JA Türen FIND-ME - QUICK - "A FILO"- BAMBOO - HOLLOW - NICHE

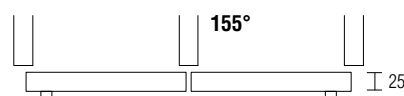

JA Türen START - GRIP

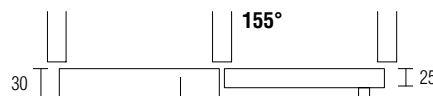

NICHT Türen BLEND mit Türen GLASS

Drehtür mit Schloss (verschießbarer Griff)

Auf Wunsch können bei den angegebenen Drehtüren Schlösser mit verschließbaren Griffen zum Einsatz kommen. Der Aufpreis beläuft sich auf € 74 pro Einzeltür oder Türpaar.

Die Anwendung kann auch an Abschluss- oder Eckelementen erfolgen (unter Einhaltung der Anwendungsvorschriften für die Griffe).

Bei Türen mit Schloss müssen die internen Schubladeneinheiten mit Bodenabstand eingehängt werden. Es ist möglich, ausschließlich das Schloss ohne Griff anzuwenden, dabei ist der Preis der Türen START zuzüglich des Aufpreises für das Schloss zu berechnen.

Für die Türen LINEAR siehe S. 102, denn es handelt sich um ein Spezialschloss.

Tür START Griff Typ "M"

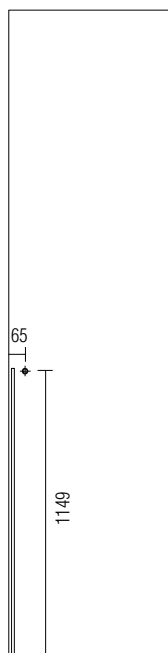

Tür START Griff Typ "E"

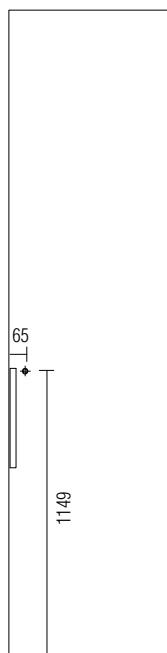

Tür START Griff Typ "CV"

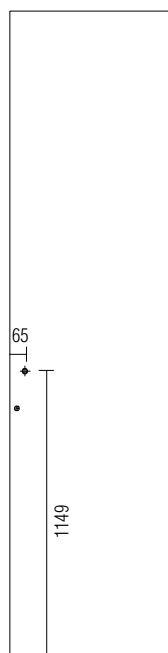

Tür QUICK Tür "A FILO"

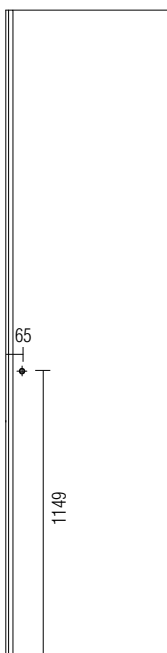

Tür HOLLOW

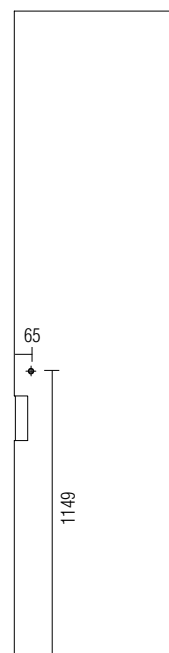

Präsentation	GLISS MASTER
Ausführungen	
Typologien Ausführungen Fronten	
Modularität und Hinweise	
Korpusse mit Drehtüren	
Offenes Eckelement T 595	
Korpusse für begehbaren Kleiderschrank	
Sistema 7	
Korpusse mit Schiebetüren	
Korpusse mit frontbündigen (komplaren) Türen	
Korpuskomponenten	INSEL / BALTIMORA
Abschlusselement	
Eckelement mit Pfosten	
Zweiseitige Eckschränke	
Externes Eckelement	
Kürzungen	
Preise für fertige Kompositionen	
Öffnungswinkel 155° und Schloss	
Preis Schrank- und begehbare Kleiderschrankkorpusse	
Deckelplatte aus Glas	
Türen	MASTERS DRESSING
Türen Sistema 7	
Brückenstruktur	
Spezielle Hochschränke	
Beauté	
Vanity	
Deckleisten	
Innenausstattung	
Beleuchtungssystem	
Innenzubehör	
Interne Schubladeneinheiten	HECTOR NIGHT
Schubladen Griff Cave	
Schubladen Griff Hold	
Griffposition Cave an Schubladen	
Kombinierte Schubladeneinheiten	
Schubladenschloss	
Innenzubehör Schubladen	
Inselförmige Schubladeneinheiten	
Öffnungswinkel 155° und Schloss	
Preis Schrank- und begehbare Kleiderschrankkorpusse	
Deckelplatte aus Glas	DWELL
Türen	
Türen Sistema 7	
Brückenstruktur	
Spezielle Hochschränke	
Beauté	
Vanity	
Deckleisten	
Innenausstattung	
Beleuchtungssystem	
Innenzubehör	BETTEN
Interne Schubladeneinheiten	
Schubladen Griff Cave	
Schubladen Griff Hold	
Griffposition Cave an Schubladen	
Kombinierte Schubladeneinheiten	
Schubladenschloss	
Innenzubehör Schubladen	
Inselförmige Schubladeneinheiten	
Öffnungswinkel 155° und Schloss	
Preis Schrank- und begehbare Kleiderschrankkorpusse	
Deckelplatte aus Glas	MÖBEL FÜR DEN SCHLAFBEREICH
Türen	
Türen Sistema 7	
Brückenstruktur	
Spezielle Hochschränke	
Beauté	
Vanity	
Deckleisten	
Innenausstattung	
Beleuchtungssystem	
Innenzubehör	AUSFÜHRUNGEN
Interne Schubladeneinheiten	
Schubladen Griff Cave	
Schubladen Griff Hold	
Griffposition Cave an Schubladen	
Kombinierte Schubladeneinheiten	
Schubladenschloss	
Innenzubehör Schubladen	
Inselförmige Schubladeneinheiten	
Öffnungswinkel 155° und Schloss	
Preis Schrank- und begehbare Kleiderschrankkorpusse	
Deckelplatte aus Glas	

Gliss Master Korpus T 595

Korpuse für Schrank und begehbaren Kleiderschrank

Bei der Bestellung anzugeben:
Ausführung Melamin Korpus
Ausführung Rückwand

Kürzungen

Kürzung Korpus mit Rückwand (Glas ausgenommen)
Zuschnitt Korpus mit melaminbeschichteter Rückwand oder fine grain
in der Breite € 150 in der Höhe € 50 in der Tiefe € 100
Zuschnitt Korpus mit Rückwand aus Glas in der Höhe € 130
Höhenzuschnitt Eckelement für Schrank mit Türen € 128
Höhenzuschnitt Eckelement offen € 100
Breitenzuschnitt Eckelement offen einseitig € 150 Breitenzuschnitt beidseitig € 300

Aufpreis

Spiegel an Seitenwand € 242

	Geradliniges Modul B 380 nur für SISTEMA 7			Geradliniges Modul B 462				Geradliniges Modul B 626			
	H 2343	H 2439	H 2631	H 2343	H 2439	H 2631	H 2919	H 2343	H 2439	H 2631	H 2919
Rückwand:	MSL2/23	MSL2/24	MSL2/26	MSL4/23	MSL4/24	MSL4/26	MSL4/29	MSL6/23	MSL6/24	MSL6/26	MSL6/29
Melamin/Piqué Korpus	189	192	194	189	192	194	207	218	221	225	241
farbig matt lackiert	334	341	355	334	341	355	376	405	415	433	461
Holz	425	435	458	425	435	458	490	525	540	568	612
fine grain	609	619	644	609	619	644	711	772	789	819	914
transparentes Glas/Rauchglas	1.091	1.094	1.108	1.091	1.094	1.108	-	1.151	1.160	1.176	-
Stopsol-Glas transp./silver/bronze	1.245	1.258	1.285	1.245	1.258	1.285	-	1.358	1.371	1.409	-
Stopsol-Glas	1.366	1.381	1.419	1.366	1.381	1.419	-	1.515	1.536	1.587	-
Glas net	1.544	1.565	1.619	1.544	1.565	1.619	-	1.753	1.782	1.854	-

	Geradliniges Modul B 790				Geradliniges Modul B 954				Geradliniges Modul B 1282			
	H 2343	H 2439	H 2631	H 2919	H 2343	H 2439	H 2631	H 2919	H 2343	H 2439	H 2631	H 2919
Rückwand:	MSL8/23	MSL8/24	MSL8/26	MSL8/29	MSL9/23	MSL9/24	MSL9/26	MSL9/29	MSL13/23	MSL13/24	MSL13/26	MSL13/29
Melamin/Piqué Korpus	265	268	272	290	308	312	318	339	357	362	369	397
farbig matt lackiert	491	502	524	558	564	577	604	646	693	711	746	800
Holz	639	657	693	746	743	765	807	869	931	958	1.014	1.098
fine grain	1.031	1.052	1.087	1.216	1.156	1.179	1.223	1.362	1.478	1.507	1.570	1.750
transparentes Glas/Rauchglas	1.273	1.281	1.303	-	1.353	1.362	1.388	-	-	-	-	-
Stopsol-Glas transp./silver/bronze	1.541	1.559	1.605	-	1.662	1.688	1.740	-	-	-	-	-
Stopsol-Glas	1.746	1.773	1.839	-	1.904	1.934	2.013	-	-	-	-	-
Glas net	2.041	2.082	2.172	-	2.227	2.301	2.410	-	-	-	-	-

	Eckelement für Schrank mit Türen B-T 658				Offenes Eckelement B-T 1282				Offenes Eckelement B-T 1101			
	H 2343	H 2439	H 2631	H 2919	H 2343	H 2439	H 2631	H 2919	H 2343	H 2439	H 2631	H 2919
Rückwand:	MSA6/23	MSA6/24	MSA6/26	MSA6/29	MSA13/23	MSA13/24	MSA13/26	MSA13/29	MSA11/23	MSA11/24	MSA11/26	MSA11/29
Melamin/Piqué Korpus	894	908	935	1.007	907	923	961	1.067	895	911	949	1.055
farbig matt lackiert	1.268	1.296	1.351	1.439	1.373	1.409	1.481	1.589	1.245	1.279	1.341	1.433
Holz	1.508	1.546	1.621	1.741	1.945	2.007	2.125	2.305	1.739	1.791	1.895	2.053
fine grain	2.002	2.044	2.123	2.349	3.145	3.213	3.359	3.773	3.133	3.201	3.347	3.761

Präsentation

Ausführungen

Typologien
Ausführungen
Fronten

Modularität
und Hinweise

Korpuse mit
Drehtüren

Offenes
Eckelement
T 595

Korpuse für
begehbaren
Kleiderschrank

Sistema 7

Korpuse mit
Schiebetüren

Korpuse mit
frontbündigen
(komplanen) Türen

Korpuskomponenten

Abschlusselement

Eckelement
mit Pfosten

Zweiseitige
Eckschränke

Externes
Eckelement

Kürzungen

Preise für fertige
Kompositionen

Öffnungswinkel
155° und Schloss

Preis Schrank-
und begehbare
Kleiderschrankkorpuse

Deckelplatte
aus Glas

Türen

Türen
Sistema 7

Brückenstruktur

Spezielle
Hochschränke

Beauté

Vanity

Deckleisten

Innenausstattung

Beleuchtungssystem

Innenzubehör

Interne
Schubladeneinheiten

Schubladen Griff
Cave

Schubladen Griff
Hold

Griffposition Cave
an Schubladen

Kombinierte
Schubladeneinheiten

Schubladenschloss

Innenzubehör
Schubladen

Insefförmige
Schubladeneinheiten

GLISS MASTER

INSEL / BALTIMORA

MASTER DRESSING

HECTOR NIGHT

DWELL

BETTEN

BETTENZUBEHÖR

MÖBEL FÜR DEN
SCHLAFBEREICH

AUSFÜHRUNGEN



Trennwände

Bei der Bestellung anzugeben:
Trennwandversion (melaminbeschichtet, Rahmen, Glas)
melaminbeschichtete Ausführung Korpus

Seitenwände

Bei der Bestellung anzugeben:
Seitenwandversion (Holz, Rahmen, Glas)
Ausführung Seitenwand innen und außen aus Holz
Ausführung Verlängerungsprofil
Ausführung Glas
Ausführung Rahmen

Kürzungen

Zuschnitt Trennwand melaminbeschichtet € 50
Zuschnitt Seitenwand Holz € 50
Höhenzuschnitt Trennwand mit Rahmen € 130
Höhenzuschnitt Trennwand oder Seitenwand aus Glas € 130
Höhenzuschnitt Abschlusselement € 100
Zuschnitt externes Eckelement in Höhe € 7 In Breite/Tiefe € 100

Mit Fronten in melaminbeschichteter Ausführung, Lunar und Glaze, kann die Außenseite der Seitenwandin matt lackierter Ausführung oder melaminbeschichtet sein, wie der Korpus innen.

Hinweise:

Die Rahmen-Seitenwände und die Glas-Seitenwände sind nur auf Höhe der Böden mit Bohrungen versehen. Durchgehende Bohrungen mit gleichmäßigem Zwischenabstand von 96 mm bedingen einen Aufpreis von € 92 pro Seitenwand

Trennwand melaminbeschichtet

T 595 St. 30



H 2343/2283 H 2439/2379 H 2631/2571 H 2919

SSC/23 SSC/24 SSC/26 SSC/29

Melamin Korpus 147 149 160 182

Zinnfarbig/Bronze/Iris

Glas transparent

Mit Einsatz aus Eco Skin

Trennwand melaminbeschichtet Frontprofil zinnfarbig/Bronze/Iris

T 595 St. 30

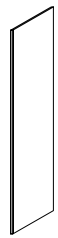

H 2343 H 2439 H 2631 H 2919

SSC/23P SSC/24P SSC/26P

Melamin Korpus 190 195 203

Zinnfarbig/Bronze/Iris

Glas transparent

Mit Einsatz aus Eco Skin

- nur für begehbaren Kleiderschrank bei Rahmen Seitenwänden oder Glas-Seitenwänden (siehe S. 18/21)

Trennwand Rahmen zinnfarbig/Bronze/Iris

T 595 St. 30

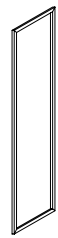

H 2343 H 2439 H 2631 H 2919

SSC/23T SSC/24T SSC/26T

Melamin Korpus 687 687 687

Zinnfarbig/Bronze/Iris

Glas transparent

Mit Einsatz aus Eco Skin

Trennwand Glas

Rahmen zinnfarbig/Bronze/Iris
T 595 St. 30



H 2343 H 2439 H 2631 H 2919

SSC/23V SSC/24V SSC/26V

Melamin Korpus 900 907 919

Zinnfarbig/Bronze/Iris

Glas transparent

Mit Einsatz aus Eco Skin

Hinweise:

Die Rahmen-Seitenwände und die Glas-Seitenwände sind nur auf Höhe der Böden mit Bohrungen versehen. Durchgehende Bohrungen mit gleichmäßigem Zwischenabstand von 96 mm bedingen einen Aufpreis von € 92 pro Seitenwand

Seitenwand Holz

T 623/655 St. 30

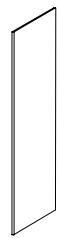

Mittiger Einsatz im Falle von begehbarem Kleiderschrank (siehe S. 19/21)

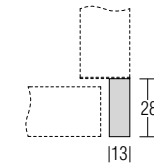

H 2343 H 2439 H 2631 H 2919

SSL/23 SSL/24 SSL/26 SSL/29

Melamin Korpus 190 195 203 226

Farbig matt lackiert 301 309 323 360

Holz vertikal 464 482 510 566

Farbig hochglänzl. lackiert 360 368 393 441

transparentes Glas/Rauchglas

Stopsol-Glas trans./silver/bronze

Stopsol-Glas

Glas net

Seitenwand Frontprofil zinnfarbig/Bronze/Iris

T 595 St. 30

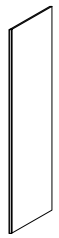

- nur für begehbaren Kleiderschrank bei Rahmen Seitenwänden oder Glas-Seitenwänden (siehe S. 18/21)

H 2343 H 2439 H 2631 H 2919

SSL/23P SSL/24P SSL/26P

Melamin Korpus 190 195 203

Farbig matt lackiert 301 309 323

Holz vertikal 464 482 510

Farbig hochglänzl. lackiert 360 368 393

transparentes Glas/Rauchglas

Stopsol-Glas trans./silver/bronze

Stopsol-Glas

Glas net

Aufpreis Profil zur Seitenwandverlängerung

(Zu der Seitenwand hinzuzufügen im Falle von Rückwänden aus Glas)

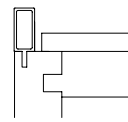

PRL

Melamin Korpus -

Farbig matt lackiert 74

Holz vertikal 99

Farbig hochglänzl. lackiert 74

transparentes Glas/Rauchglas

Stopsol-Glas trans./silver/bronze

Stopsol-Glas

Glas net

Seitenwand Glas

Rahmen zinnfarbig/Bronze/Iris
T 595 St. 30

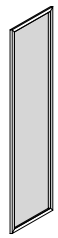

H 2343 H 2439 H 2631 H 2919

SSL/23V SSL/24V SSL/26V

Melamin Korpus 782 788 800

Farbig matt lackiert 993 1.009 1.035

Holz vertikal 1.115 1.137 1.176

Farbig hochglänzl. lackiert 1.331 1.363 1.416

transparentes Glas/Rauchglas

Stopsol-Glas trans./silver/bronze

Stopsol-Glas

Glas net



Gliss Master Korpus T 595

Die Trennwand des Abschlusselements ist nur in melaminbeschichteter Version lieferbar

Abschlusselement rechts/links Rückwand Melamin Korpus B 434 T 420/595

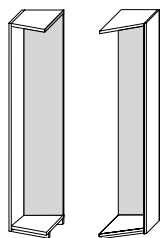

H 2343

H 2439

H 2631

H 2919

Abschlusselement rechts/links Rückwand fine grain B 434 T 420/595

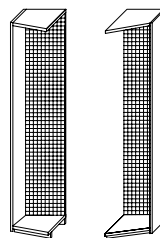

H 2343

H 2439

H 2631

H 2919

Seitenwand außen

	MST4/23	MST4/24	MST4/26	MST4/29	MST4/23	MST4/24	MST4/26	MST4/29
Melamin Korpus	399	407	417	453	819	834	867	957
Farbig matt lackiert	510	521	537	587	930	948	987	1.091
Holz vertikal	673	694	724	793	1.093	1.121	1.174	1.297
Farbig hochglänz. lackiert	569	580	607	668	989	1.007	1.057	1.172

Die Trennwand des Abschlusselements ist nur in melaminbeschichteter Version lieferbar

Abschlusselement rechts/links Rückwand farbig matt lackiert B 434 T 420/595

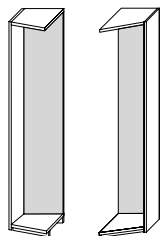

H 2343

H 2439

H 2631

H 2919

Abschlusselement rechts/links Rückwand Holz B 434 T 420/595

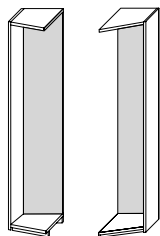

H 2343

H 2439

H 2631

H 2919

Seitenwand außen

	MST4/23	MST4/24	MST4/26	MST4/29	MST4/23	MST4/24	MST4/26	MST4/29
Melamin Korpus	544	556	578	622	635	650	681	736
Farbig matt lackiert	655	670	698	756	746	764	801	870
Holz vertikal	818	843	885	962	909	937	988	1.076
Farbig hochglänz. lackiert	714	729	768	837	805	823	871	951

Externes Eckelement B-T 595

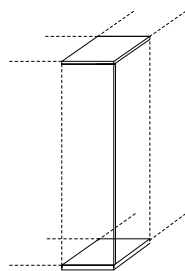

H 2343

H 2439

H 2631

H 2919

Pfosten

	MSB6/23	MSB6/24	MSB6/26	MSB6/29
Zinnfarbig/Bronze/Iris	473	473	473	493
Farbig matt lackiert	473	473	473	493

Präsentation

Ausführungen

Typologien Ausführungen Fronten

Modularität und Hinweise

Korpusse mit Drehtüren

Offenes Eckelement T 595

Korpusse für begehbaren Kleiderschrank

Sistema 7

Korpusse mit Schiebetüren

Korpusse mit frontbündigen (komplanaren) Türen

Korpuskomponenten

Abschlusselement

Eckelement mit Pfosten

Zweiseitige Eckschränke

Externes Eckelement

Kürzungen

Preise für fertige Kompositionen

Öffnungswinkel 155° und Schloss

Preis Schrank- und begehbare Kleiderschrankkorpusse

Deckelplatte aus Glas

Türen

Türen Sistema 7

Brückenstruktur

Spezielle Hochschränke

Beauté

Vanity

Deckleisten

Innenausstattung

Beleuchtungssystem

Innenzubehör

Interne Schubladeneinheiten

Schubladen Griff Cave

Schubladen Griff Hold

Griffposition Cave an Schubladen

Kombinierte Schubladeneinheiten

Schubladenschloss

Innenzubehör Schubladen

Inselförmige Schubladeneinheiten

GLISS MASTER

INSEL / BALTIMORA

MASTER DRESSING

HECTOR NIGHT

DWELL

BETTEN

BETTENZUBEHÖR

MÖBEL FÜR DEN SCHLAFBEREICH

AUSFÜHRUNGEN



Gliss Master Korpus T 595

Deckelplatte aus Glas für fertige Schränke mit nur einer Schrankeinheit B 790/954

Ausschließlich zu verwenden mit:

- Geradlinigem Einzelmodul B 790 / B 954 (die modulare Erweiterbarkeit ist nicht möglich)
- nur mit Seitenwänden aus Glas und Rückwand aus Glas
- die Kleiderstange kann nicht an der Deckelplatte zum Einsatz kommen
- nicht zu verwenden mit Türen SISTEMA 7

Ausführung Glas

Transparent
Transparent Stopsol
Stopsol

Ausführung Profil

Zinnfarbig
Bronze
Iris

Aufpreis gültig für Tiefenmaße 595

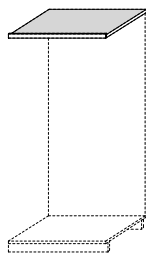

Glas	B 790	B 954
Transparent	284	299
Transparent Stopsol	316	338
Stopsol	367	400

Präsentation

Ausführungen

Typologien
Ausführungen
Fronten

Modularität
und Hinweise

Korpusse mit
Drehtüren

Offenes
Eckelement
T 595

Korpusse für
begehbare
Kleiderschrank

Sistema 7

Korpusse mit
Schiebetüren

Korpusse mit
frontbündigen
(komplanaren) Türen

Korpuskomponenten

Abschlusselement

Eckelement
mit Pfosten

Zweiseitige
Eckschränke

Externes
Eckelement

Kürzungen

Preise für fertige
Kompositionen

Öffnungswinkel
155° und Schloss

Preis Schrank-
und begehbare
Kleiderschrankkorpusse

Deckelplatte
aus Glas

Türen

Türen
Sistema 7

Brückenstruktur

Spezielle
Hochschränke

Beauté

Vanity

Deckleisten

Innenausstattung

Beleuchtungssystem

Innenzubehör

Interne
Schubladeneinheiten

Schubladen Griff
Cave

Schubladen Griff
Hold

Griffposition Cave
an Schubladen

Kombinierte
Schubladeneinheiten

Schubladenschloss

Innenzubehör
Schubladen

Inseförmige
Schubladeneinheiten

GLISS MASTER

INSEL / BALTIMORA

MASTER DRESSING

HECTOR NIGHT

DWELL

BETTEN

BETTENZUBEHÖR

MÖBEL FÜR DEN
SCHLAFBEREICH

AUSFÜHRUNGEN



Gliss Master Korpus T 435

Korpuse für Schrank und begehbaren Kleiderschrank

Bei der Bestellung anzugeben:
Ausführung Melamin Korpus
Ausführung Rückwand

Kürzungen

Zuschnitt Korpus mit melaminbeschichteter Rückwand oder fine grain
in der Breite € 150 in der Höhe € 50 in der Tiefe € 100
Zuschnitt Korpus mit Rückwand aus Glas in der Höhe € 130

Aufpreis

Spiegel an Seitenwand € 242

Geradliniges Modul

B 380
nur für SISTEMA 7

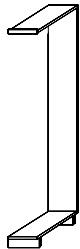

Geradliniges Modul

B 462

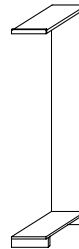

Geradliniges Modul

B 626

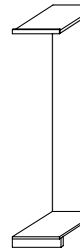

Boden-/Deckelplatte Melamin Korpus

	H 2343	H 2439	H 2631		H 2343	H 2439	H 2631	H 2919		H 2343	H 2439	H 2631	H 2919
Rückwand:	ML2/23	ML2/24	ML2/26		ML4/23	ML4/24	ML4/26	ML4/29		ML6/23	ML6/24	ML6/26	ML6/29
Melamin/Piqué Korpus	189	192	194		189	192	194	207		218	221	225	241
farbig matt lackiert	334	341	355		334	341	355	376		405	415	433	461
Holz	425	435	458		425	435	458	490		525	540	568	612
fine grain	609	619	644		609	619	644	711		772	789	819	914
transparentes Glas/Rauchglas	1.091	1.094	1.108		1.091	1.094	1.108	-		1.151	1.160	1.176	-
Stopsol-Glas transp./silver/bronze	1.245	1.258	1.285		1.245	1.258	1.285	-		1.358	1.371	1.409	-
Stopsol-Glas	1.366	1.381	1.419		1.366	1.381	1.419	-		1.515	1.536	1.587	-
Glas net	1.544	1.565	1.619		1.544	1.565	1.619	-		1.753	1.782	1.854	-

Geradliniges Modul

B 790

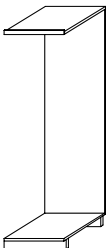

Geradliniges Modul

B 954

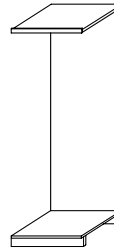

Geradliniges Modul

B 1282

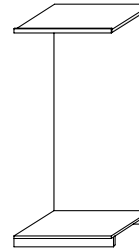

Boden-/Deckelplatte Melamin Korpus

	H 2343	H 2439	H 2631	H 2919		H 2343	H 2439	H 2631	H 2919		H 2343	H 2439	H 2631	H 2919
Rückwand:	ML8/23	ML8/24	ML8/26	ML8/29		ML9/23	ML9/24	ML9/26	ML9/29		ML13/23	ML13/24	ML13/26	ML13/29
Melamin/Piqué Korpus	265	268	272	290		308	312	318	339		357	362	369	397
farbig matt lackiert	491	502	524	558		564	577	604	646		693	711	746	800
Holz	639	657	693	746		743	765	807	869		931	958	1.014	1.098
fine grain	1.031	1.052	1.087	1.216		1.156	1.179	1.223	1.362		1.478	1.507	1.570	1.750
transparentes Glas/Rauchglas	1.273	1.281	1.303	-		1.353	1.362	1.388	-		-	-	-	-
Stopsol-Glas transp./silver/bronze	1.541	1.559	1.605	-		1.662	1.688	1.740	-		-	-	-	-
Stopsol-Glas	1.746	1.773	1.839	-		1.904	1.934	2.013	-		-	-	-	-
Glas net	2.041	2.082	2.172	-		2.227	2.301	2.410	-		-	-	-	-

Präsentation

Ausführungen

Typologien
Ausführungen
Fronten

Modularität
und Hinweise

Korpuse mit
Drehtüren

Offenes
Eckelement
T 595

Korpuse für
begehbaren
Kleiderschrank

Sistema 7

Korpuse mit
Schiebetüren

Korpuse mit
frontbündigen
(komplanaren) Türen

Korpuskomponenten

Abschlusselement

Eckelement
mit Pfosten

Zweiseitige
Eckschränke

Externes
Eckelement

Kürzungen

Preise für fertige
Kompositionen

Öffnungswinkel
155° und Schloss

Preis Schrank-
und begehbare
Kleiderschrankkorpuse

Deckelplatte
aus Glas

Türen

Türen
Sistema 7

Brückenstruktur

Spezielle
Hochschränke

Beauté

Vanity

Deckleisten

Innenausstattung

Beleuchtungssystem

Innenzubehör

Interne
Schubladeneinheiten

Schubladen Griff
Cave

Schubladen Griff
Hold

Griffposition Cave
an Schubladen

Kombinierte
Schubladeneinheiten

Schubladenschloss

Innenzubehör
Schubladen

Inselförmige
Schubladeneinheiten

GLISS MASTER

INSEL / BALTIMORA

MASTER DRESSING

HECTOR NIGHT

DWELL

BETTEN

BETTENZUBEHÖR

MÖBEL FÜR DEN
SCHLAFBEREICH

AUSFÜHRUNGEN



Trennwände

Bei der Bestellung angeben:
Trennwandversion
melaminbeschichtete Ausführung Korpus

Seitenwände

Bei der Bestellung angeben:
Seitenwandversion
Ausführung Seitenwand innen und außen aus Holz
Ausführung Verlängerungsprofil

Kürzungen

Zuschnitt Trennwand melaminbeschichtet € 50
Zuschnitt Seitenwand Holz € 50

Mit Fronten in melaminbeschichteter Ausführung, Lunar und Glaze, kann die Außenseite der Seitenwand in matt lackierter Ausführung oder melaminbeschichtet sein, wie der Korpus innen.

Trennwand
T 435 St. 30



H 2343/2283 H 2439/2379 H 2631/2571 H 2919
SQC/23 SQC/24 SQC/26 SQC/29

Melamin Korpus	147	149	160	182
Mit Einsatz aus Eco Skin	-	-	-	-

Trennwand mit zinnfarbigem/Bronze/Iris Frontprofil
T 435 St. 30



Nur für begehbaren Kleiderschrank bei Seitenwänden mit Rahmen oder Glas (siehe S. 18/21)

H 2343 H 2439 H 2631 H 2919
SQC/23P SQC/24P SQC/26P SQC/29P

Melamin Korpus	190	195	203	247
Mit Einsatz aus Eco Skin	285	288	296	342

Seitenwand
T 463/495 St. 30

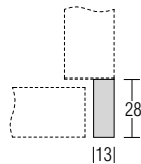
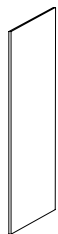

H 2343 H 2439 H 2631 H 2919
SQL/23 SQL/24 SQL/26 SQL/29

Melamin Korpus	190	195	203	226
Farbig matt lackiert	301	309	323	360
Holz vertikal	464	482	510	566
Farbig hochglänz. lackiert	360	368	393	441

Seitenwand mit zinnfarbigem/Bronze/Iris Frontprofil
T 435 St. 30



Nur für begehbaren Kleiderschrank bei Seitenwänden mit Rahmen oder Glas (siehe S. 18/21)

H 2343 H 2439 H 2631 H 2919
SQL/23P SQL/24P SQL/26P SQL/29P

Melamin Korpus	190	195	203	226
Farbig matt lackiert	301	309	323	360
Holz vertikal	464	482	510	566
Farbig hochglänz. lackiert	360	368	393	441

Aufpreis Profil zur Seitenwand- verlängerung

(Zu der Seitenwand hinzuzufügen im Falle von Rückwänden aus Glas)

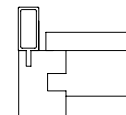

PRL

Melamin Korpus	190	195	203	226	-
Farbig matt lackiert	301	309	323	360	74
Holz vertikal	464	482	510	566	99
Farbig hochglänz. lackiert	360	368	393	441	74

Präsentation

Ausführungen

Typologien
Ausführungen
Fronten

Modularität
und Hinweise

Korpusse mit
Drehtüren

Offenes
Eckelement
T 595

Korpusse für
begehbaren
Kleiderschrank

Sistema 7

Korpusse mit
Schiebetüren

Korpusse mit
frontbündigen
(komplanaren) Türen

Korpuskomponenten

Abschlusselement

Eckelement
mit Pfosten

Zweiseitige
Eckschränke

Externes
Eckelement

Kürzungen

Preise für fertige
Kompositionen

Öffnungswinkel
155° und Schloss

Preis Schrank-
und begehbare
Kleiderschrankkorpusse

Deckelplatte
aus Glas

Türen

Türen
Sistema 7

Brückenstruktur

Spezielle
Hochschränke

Beauté

Vanity

Deckleisten

Innenausstattung

Beleuchtungssystem

Innenzubehör

Interne
Schubladeneinheiten

Schubladen Griff
Cave

Schubladen Griff
Hold

Griffposition Cave
an Schubladen

Kombinierte
Schubladeneinheiten

Schubladenschloss

Innenzubehör
Schubladen

Inselförmige
Schubladeneinheiten

GLISS MASTER

INSEL / BALTIMORA

MASTER DRESSING

HECTOR NIGHT

DWELL

BETTEN

BETTENZUBEHÖR

MÖBEL FÜR DEN
SCHLAFBEREICH

AUSFÜHRUNGEN



Tür FIND-ME St. 25

Tür mit einer vertikalen Fingermulde über die gesamte Türhöhe und in die Türstärke integriert. Die Tür ist als Drehtür aus Holz lieferbar.

Alle Drehtüren sind mit Scharnieren mit Abfangmechanismus ausgestattet. **An den Drehtüren können Scharniere mit Öffnungswinkel 155° eingesetzt werden sowie verschließbare Griffe.**

Die Tür FIND-ME kann mit Verschwindungsscharnier des Typs LINEAR ausgestattet werden für die Ausführungen farbig matt lackiert, 3D lackiert, Lunar und Holz gegen einen Aufpreis von € 200 pro einzelner Tür.

Kürzungen

Die Türen FIND-ME können entsprechend den Anweisungen auf S. 32 gekürzt werden.

Hinweise

Bei Fronten in der Ausführung 3D lackiert, Glaze und Lunar kann die Außenseite der Seitenwand farbig matt lackiert oder melamin sein wie der Korpus innen.

In Kombination mit der Tür in Ausführung Glaze ist es ratsam, die Seitenwand außen matt lackiert in Dolomitgrau, die Fingermulde und die Seitenwand-Verlängerungsprofile zinnfarbig, bronzefarben oder iris zu bestellen.

In Kombination mit der Tür in Ausführung Lunar ist es ratsam, die Seitenwand außen matt lackiert in Ton, die Fingermulde und die Seitenwand-Verlängerungsprofile zinnfarbig, bronzefarben oder iris zu bestellen.

Tür FIND-ME Holz

- Farbig matt lackiert
- Farbig hochglänz. lackiert
- Holz vertikal
- 3D Farbig matt lackiert
- Glaze
- Lunar

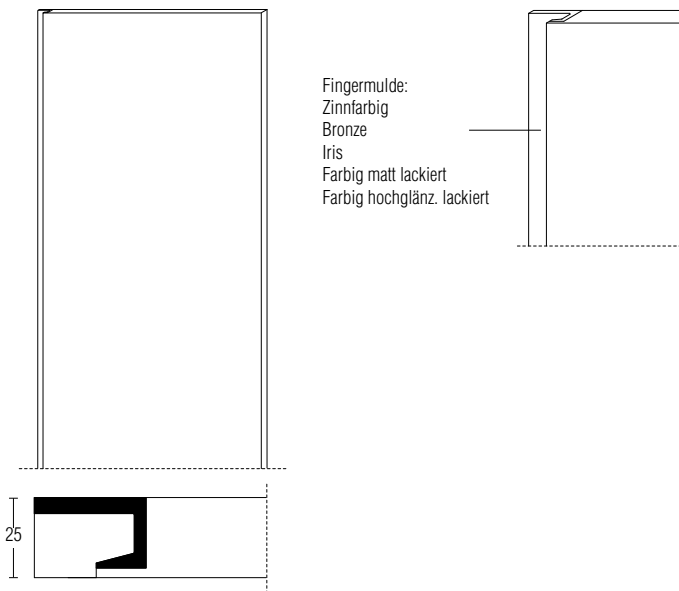

Ausführungen

	Farbig matt lackiert	Lunar	Holz vertikal	Farbig hochglänzend lackiert	Glaze	3D Farbig matt lackiert
Drehtür						
Breite 487						
Breite 651/608						
Breite 815						
Breite 979						
Breite 1307						
Abschlusselement						

Präsentation

Ausführungen

Typologien Ausführungen Fronten

Modularität und Hinweise

Korpuse mit Drehtüren

Offenes Eckelement T 595

Korpuse für begehbaren Kleiderschrank

Sistema 7

Korpuse mit Schiebetüren

Korpuse mit frontbündigen (komplanaren) Türen

Korpuskomponenten

Abschlusselement

Eckelement mit Pfosten

Zweiseitige Eckschränke

Externes Eckelement

Kürzungen

Preise für fertige Kompositionen

Öffnungswinkel 155° und Schloss

Preis Schrank- und begehbare Kleiderschrankkorpuse

Deckelplatte aus Glas

Türen

Türen Sistema 7

Brückenstruktur

Spezielle Hochschränke

Beauté

Vanity

Deckleisten

Innenausstattung

Beleuchtungssystem

Innenzubehör

Interne Schubladeneinheiten

Schubladen Griff Cave

Schubladen Griff Hold

Griffposition Cave an Schubladen

Kombinierte Schubladeneinheiten

Schubladenschloss

Innenzubehör Schubladen

Inselelemente

Inselelemente

Inselelemente

Inselelemente

GLISS MASTER

INSEL / BALTIMORA

MASTER DRESSING

HECTOR NIGHT

DWELL

BETTEN

BETTENZUBEHÖR

MÖBEL FÜR DEN SCHLAFBEREICH

AUSFÜHRUNGEN



Drehtüren FIND-ME

Die Drehtüren können in der Höhe und in der Breite reduziert werden.

Bei den Drehtürpaaren Breite 815, 979 und 1307 mm wird der Griff ausschließlich an der rechten Tür angebracht.

Kürzungen
Zuschnitt Drehtür Holz € 65

Zur Schließung des externen Eckelements Stk. 2 einzelne Türen B 608 verwenden.

	B 487				B 651 B 608 für externes Eckelement				Tür für Abschlusselement B 487			
	H 2313	H 2409	H 2601	H 2889	H 2313	H 2409	H 2601	H 2889	H 2313	H 2409	H 2601	H 2889
	ABE4/23	ABE4/24	ABE4/26	ABE4/29	ABE6/23	ABE6/24	ABE6/26	ABE6/29	ATE4/23	ATE4/24	ATE4/26	ATE4/29
Farbig matt lackiert	375	380	395	419	452	459	472	509	375	380	395	419
Lunar	652	652	652	701	804	804	804	875	652	652	652	701
3D Farbig matt lackiert	555	560	575	615	632	639	652	705	555	560	575	615
Holz vertikal	601	616	648	701	742	756	797	869	601	616	648	701
Farbig hochglänz. lackiert	806	822	860	924	1.082	1.097	1.144	1.218	806	822	860	924
Glaze	879	908	964	1.045	1.092	1.129	1.202	1.311	879	908	964	1.045

	B 815				B 979				B 1307			
	H 2313	H 2409	H 2601	H 2889	H 2313	H 2409	H 2601	H 2889	H 2313	H 2409	H 2601	H 2889
	ABE8/23	ABE8/24	ABE8/26	ABE8/29	ABE9/23	ABE9/24	ABE9/26	ABE9/29	ABE13/23	ABE13/24	ABE13/26	ABE13/29
Farbig matt lackiert	618	626	659	707	618	626	659	707	771	782	813	884
Lunar	1.222	1.222	1.222	1.312	1.222	1.222	1.222	1.312	1.513	1.513	1.513	1.644
3D Farbig matt lackiert	978	986	1.019	1.098	978	986	1.019	1.098	1.131	1.142	1.173	1.275
Holz vertikal	1.069	1.097	1.161	1.268	1.069	1.097	1.161	1.268	1.349	1.379	1.463	1.606
Farbig hochglänz. lackiert	1.466	1.498	1.575	1.702	1.466	1.498	1.575	1.702	2.017	2.049	2.141	2.289
Glaze	1.674	1.731	1.843	2.009	1.674	1.731	1.843	2.009	2.100	2.173	2.319	2.539



- Präsentation
- Ausführungen
- Typologien Ausführungen Fronten
- Modularität und Hinweise
- Korpuse mit Drehtüren
- Offenes Eckelement T 595
- Korpuse für begehbaren Kleiderschrank
- Sistema 7
- Korpuse mit Schiebetüren
- Korpuse mit frontbündigen (komplanaren) Türen
- Korpuskomponenten
- Abschlusselement
- Eckelement mit Pfosten
- Zweiseitige Eckschränke
- Externes Eckelement
- Kürzungen
- Preise für fertige Kompositionen
- Öffnungswinkel 155° und Schloss
- Preis Schrank- und begehbare Kleiderschrankkorpuse
- Deckelplatte aus Glas
- Türen
- Türen Sistema 7
- Brückenstruktur
- Spezielle Hochschränke
- Beauté
- Vanity
- Deckleisten
- Innenausstattung
- Beleuchtungssystem
- Innenzubehör
- Interne Schubladeneinheiten
- Schubladen Griff Cave
- Schubladen Griff Hold
- Griffposition Cave an Schubladen
- Kombinierte Schubladeneinheiten
- Schubladenschloss
- Innenzubehör Schubladen
- Insefförmige Schubladeneinheiten

GLISS MASTER
INSEL / BALTIMORA
MASTER DRESSING
HECTOR NIGHT
DWELL
BETTEN
BETTENZUBEHÖR
MÖBEL FÜR DEN SCHLAFBEREICH
AUSFÜHRUNGEN

Tür QUICK St. 25

Tür mit Griff über die gesamte Höhe und in die Türstärke integriert.

Alle Drehtüren verfügen über Scharniere mit Abfangmechanismus (Softclose), während der Gleitmechanismus die automatische Angleichung der Tür sowohl beim Öffnen als auch beim Schließen vornimmt.

An den Drehtüren können Scharniere mit Öffnungswinkel 155° eingesetzt werden sowie verschließbare Griffe (s. S. 53).

Kürzungen

Die Türen QUICK können entsprechend den Anweisungen auf S. 32 gekürzt werden.

Hinweise

Die Schiebetüren und die frontbündigen Türen sind nicht in H 2889 lieferbar.

Bei Türen in der Ausführung Melamin Tatami und Kastanie können Korpus und Seitenwände in der gleichen Ausführung wie die Türen sein. Die Verlängerungsprofile der Seitenwand sind in der gleichen Ausführung wie der Griff. Bei Türen in der Ausführung Cartapaglia und Silk kann die Außenseite der Seitenwand farbig matt lackiert oder melamin sein wie der Korpus innen.

Tür QUICK

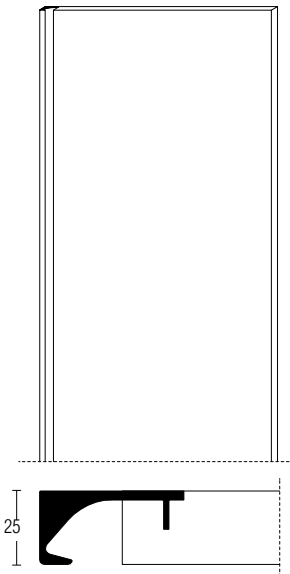

KOMBINATION AUSFÜHRUNGEN TÜR QUICK		
TÜRANEEL	GRIFFPROFIL / TÜRVERLÄNGERUNG	VERLÄNGERUNGSPROFIL SEITENWAND
Tatami elfenbein	RAL7032	RAL7032
Tatami grau	RAL7039	RAL7039
Kastanie hell Kastanie dunkel Cartapaglia weiß Cartapaglia kieselgrau Cartapaglia anthrazit Silk kalkweiß Silk kieselgrau Silk Taubengrau Tatami elfenbein Tatami grau	Epoxid Bronze oder Epoxid Zinn oder Epoxid Iris	Epoxid Bronze oder Epoxid Zinn oder Epoxid Iris

Für farbig matt lackierte Griffe in Kombination mit Melamin Cartapaglia, Silk und Tatami die Türen "A FILO" verwenden

Drehtür

Breite 487	
Breite 651/608	
Breite 815	
Breite 979	
Breite 1307	
Abschlusselement	
Eckelement 1101x1101	

Schiebetür

Breite 815	
Breite 979	
Breite 1307	

Frontbündige Tür

Breite 815	
Breite 979	
Breite 1307	

Präsentation

Ausführungen

Typologien Ausführungen Fronten

Modularität und Hinweise

Korpuse mit Drehtüren

Offenes Eckelement T 595

Korpuse für begehbare Kleiderschrank

Sistema 7

Korpuse mit Schiebetüren

Korpuse mit frontbündigen (komplanaren) Türen

Korpuskomponenten

Abschlusselement

Eckelement mit Pfosten

Zweiseitige Eckschränke

Externes Eckelement

Kürzungen

Preise für fertige Kompositionen

Öffnungswinkel 155° und Schloss

Preis Schrank- und begehbare Kleiderschrankkorpuse

Deckelplatte aus Glas

Türen

Türen Sistema 7

Brückenstruktur

Spezielle Hochschränke

Beauté

Vanity

Deckleisten

Innenausstattung

Beleuchtungssystem

Innenzubehör

Interne Schubladeneinheiten

Schubladen Griff Cave

Schubladen Griff Hold

Griffposition Cave an Schubladen

Kombinierte Schubladeneinheiten

Schubladenschloss

Innenzubehör Schubladen

Inselförmige Schubladeneinheiten

GLISS MASTER

INSEL / BALTIMORA

MASTER DRESSING

HECTOR NIGHT

DWELL

BETTEN

BETTENZUBEHÖR

MÖBEL FÜR DEN SCHLAFBEREICH

AUSFÜHRUNGEN



Drehtüren QUICK



Die Drehtüren können in der Höhe und in der Breite gekürzt werden.

Bei Drehtürenpaaren B 815, 979 und 1307 wird der Griff ausschließlich an der rechten Tür befestigt.

Zum Schließen des externen Eckelements Stk. 2 Einzeltüren B 608 verwenden.

Der Griff ist immer in kombinierter per Epoxidpulver lackierter Ausführung lieferbar, siehe Tabelle S. 62.

Kürzungen
Zuschnitt Drehtür Holz € 65

	B 487				B 651 B 608 für externes Eckelement				Tür für Abschlusselement B 487			
												
	H 2313	H 2409	H 2601	H 2889	H 2313	H 2409	H 2601	H 2889	H 2313	H 2409	H 2601	H 2889
	ABU4/23	ABU4/24	ABU4/26	ABU4/29	ABU6/23	ABU6/24	ABU6/26	ABU6/29	ATU4/23	ATU4/24	ATU4/26	ATU4/29
Melamin Front	250	255	265	288	268	272	288	311	250	255	265	288

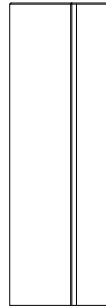
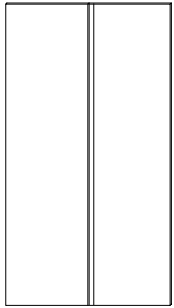
	B 815				B 979				B 1307			
												
	H 2313	H 2409	H 2601	H 2889	H 2313	H 2409	H 2601	H 2889	H 2313	H 2409	H 2601	H 2889
	ABU8/23	ABU8/24	ABU8/26	ABU8/29	ABU9/23	ABU9/24	ABU9/26	ABU9/29	ABU13/23	ABU13/24	ABU13/26	ABU13/29
Melamin Front	430	439	462	505	430	439	462	505	467	475	505	550

für Eckelement 1101x1101

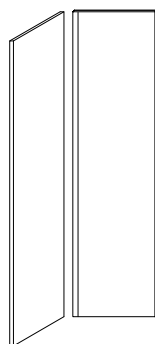

	H 2313	H 2409	H 2601	H 2889
	AAU11/23	AAU11/24	AAU11/26	AAU11/29
Melamin Front	695	703	729	772

- Präsentation
- Ausführungen
- Typologien
Ausführungen
Fronten
- Modularität
und Hinweise
- Korpusse mit
Drehtüren
- Offenes
Eckelement
T 595
- Korpusse für
begehbbare
Kleiderschrank
- Sistema 7
- Korpusse mit
Schiebetüren
- Korpusse mit
frontbündigen
(komplanaren) Türen
- Korpuskomponenten
- Abschlusselement
- Eckelement
mit Pfosten
- Zweiseitige
Eckschränke
- Externes
Eckelement
- Kürzungen
- Preise für fertige
Kompositionen
- Öffnungswinkel
155° und Schloss
- Preis Schrank-
und begehbbare
Kleiderschrankkorpusse
- Deckelplatte
aus Glas
- Türen
- Türen
Sistema 7
- Brückenstruktur
- Spezielle
Hochschränke
- Beauté
- Vanity
- Deckleisten
- Innenausstattung
- Beleuchtungssystem
- Innenzubehör
- Interne
Schubladeneinheiten
- Schubladen Griff
Cave
- Schubladen Griff
Hold
- Griffposition Cave
an Schubladen
- Kombinierte
Schubladeneinheiten
- Schubladenschloss
- Innenzubehör
Schubladen
- Inselförmige
Schubladeneinheiten



Schiebetüren QUICK

Die Schiebetüren können in der Höhe gekürzt werden.

Die Schiebetüren aus Holz B 979 und 1307 können auch in der Breite bis auf 815 mm gekürzt werden.

Der Griff ist immer in kombinierter per Epoxidpulver lackierter Ausführung lieferbar, siehe Tabelle S. 62.

Kürzungen

Kürzung Schiebetür aus Holz € 65

Die externe Schiebetür kann mit zwei frontbündigen Griffen ausgestattet werden (über die gesamte Türhöhe) unter Berechnung eines Aufpreises von € 60.

	B 815			B 979			B 1307		
	H 2313	H 2409	H 2601	H 2313	H 2409	H 2601	H 2313	H 2409	H 2601
INTERNE	ASU8/23I	ASU8/24I	ASU8/26I	ASU9/23I	ASU9/24I	ASU9/26I	ASU13/23I	ASU13/24I	ASU13/26I
Melamin Front	637	644	652	659	664	677	869	898	905
EXTERNE	ASU8/23E	ASU8/24E	ASU8/26E	ASU9/23E	ASU9/24E	ASU9/26E	ASU13/23E	ASU13/24E	ASU13/26E
Melamin Front	674	679	688	696	703	712	907	936	944

Präsentation

Ausführungen

Typologien
Ausführungen
Fronten

Modularität
und Hinweise

Korpuse mit
Drehtüren

Offenes
Eckelement
T 595

Korpuse für
begehbares
Kleiderschrank

Sistema 7

Korpuse mit
Schiebetüren

Korpuse mit
frontbündigen
(komplanen) Türen

Korpuskomponenten

Abschlusselement

Eckelement
mit Pfosten

Zweiseitige
Eckschränke

Externes
Eckelement

Kürzungen

Preise für fertige
Kompositionen

Öffnungswinkel
155° und Schloss

Preis Schrank-
und begehbares
Kleiderschrankkorpuse

Deckelplatte
aus Glas

Türen

Türen
Sistema 7

Brückenstruktur

Spezielle
Hochschränke

Beauté

Vanity

Deckleisten

Innenausstattung

Beleuchtungssystem

Innenzubehör

Interne
Schubladeneinheiten

Schubladen
Griff
Cave

Schubladen
Griff
Hold

Griffposition Cave
an Schubladen

Kombinierte
Schubladeneinheiten

Schubladenschloss

Innenzubehör
Schubladen

Inselelemente
Schubladeneinheiten

GLISS MASTER

INSEL / BALTIMORA

MASTER DRESSING

HECTOR NIGHT

DWELL

BETTEN

BETTENZUBEHÖR

MÖBEL FÜR DEN
SCHLAFBEREICH

AUSFÜHRUNGEN



Frontbündige Türen QUICK

Die frontbündigen Türen können nur in der Höhe gekürzt werden.

Der Griff ist immer in kombinierter per Epoxidpulver lackierter Ausführung lieferbar, siehe Tabelle S. 62.

Kürzungen

Zuschnitt frontbündige Tür aus Holz € 65

Aufpreis Schrank mit 3 frontbündigen Türen

Zur Berechnung des Preises des Schrankes mit 3 frontbündigen Türen ist es erforderlich € 462 als Aufpreis für den Mechanismus hinzuzufügen.

	B 815			B 979			B 1307		
	H 2313	H 2409	H 2601	H 2313	H 2409	H 2601	H 2313	H 2409	H 2601
TÜR rechts oder links	ACU8/23	ACU8/24	ACU8/26	ACU9/23	ACU9/24	ACU9/26	ACU13/23	ACU13/24	ACU13/26
Melamin Front	1.113	1.120	1.133	1.162	1.166	1.177	1.379	1.382	1.388

Präsentation

Ausführungen

Typologien
Ausführungen
Fronten

Modularität
und Hinweise

Korpuse mit
Drehtüren

Offenes
Eckelement
T 595

Korpuse für
begehbbaren
Kleiderschrank

Sistema 7

Korpuse mit
Schiebetüren

Korpuse mit
frontbündigen
(komplanaren) Türen

Korpuskomponenten

Abschlusselement

Eckelement
mit Pfosten

Zweiseitige
Eckschränke

Externes
Eckelement

Kürzungen

Preise für fertige
Kompositionen

Öffnungswinkel
155° und Schloss

Preis Schrank-
und begehbbare
Kleiderschrankkorpuse

Deckelplatte
aus Glas

Türen

Türen
Sistema 7

Brückenstruktur

Spezielle
Hochschränke

Beauté

Vanity

Deckleisten

Innenausstattung

Beleuchtungssystem

Innenzubehör

Interne
Schubladeneinheiten

Schubladen Griff
Cave

Schubladen Griff
Hold

Griffposition Cave
an Schubladen

Kombinierte
Schubladeneinheiten

Schubladenschloss

Innenzubehör
Schubladen

Inselförmige
Schubladeneinheiten

GLISS MASTER

INSEL / BALTIMORA

MASTER DRESSING

HECTOR NIGHT

DWELL

BETTEN

BETTENZUBEHÖR

MÖBEL FÜR DEN
SCHLAFBEREICH

AUSFÜHRUNGEN



Tür START St. 25

Tür mit frontal aufgesetzten Griffen.

Alle Drehtüren verfügen über Scharniere mit Abfangmechanismus (Softclose), während der Gleitmechanismus die automatische Angleichung der Tür sowohl beim Öffnen als auch beim Schließen vornimmt.

An den Drehtüren können Scharniere mit Öffnungswinkel 155° eingesetzt werden sowie verschließbare Griffe (s. S. 53).

Die Tür START kann mit den Verschwindungsscharnieren des Typs LINEAR ausgestattet werden für die Ausführungen Melamin Front, farbig matt lackiert, 3D lackiert und Holz gegen einen Aufpreis von € 200 pro einzelner Tür.

Kürzungen

Die Türen START können entsprechend den Angaben auf S. 32 reduziert werden.

Hinweise

Die Schiebetüren und die frontbündigen Türen sind nicht in H 2889 lieferbar.

Bei Fronten in der Ausführung Melamin Front, 3D lackiert und Glaze kann die Außenseite der Seitenwand farbig matt lackiert oder melamin sein wie der Korpus innen.

In Kombination mit der Tür in Ausführung Glaze sollte die Außenseite der Seitenwand matt lackiert Dolomitgrau sein, der Griff und die Verlängerungsprofile der Seitenwand zinnfarbig, bronzefarben oder iris.

Tür START

- Melaminbeschichtet Cartapaglia
- Melaminbeschichtet Tatami
- Melaminbeschichtet Kastanie
- Melaminbeschichtet Silk
- Farbig matt lackiert
- 3D Farbig matt lackiert
- Glaze
- Farbig hochglänz. lackiert
- Holz vertikal

Typ "E"

serienmäßig

Korpus zinnfarbig mit frontalem Einsatz:

Farbig matt lackiert
Holz

Korpus und frontaler Einsatz:

Bronze
Zinnfarbig
Iris

Typ "M"

Aufpreis jeweils € 48

Ausführung

Zinnfarbig
Bronze
Iris

Typ "CV"

serienmäßig NUR Drehtüren

Ausführung

Zinnfarbig
Bronze
Iris

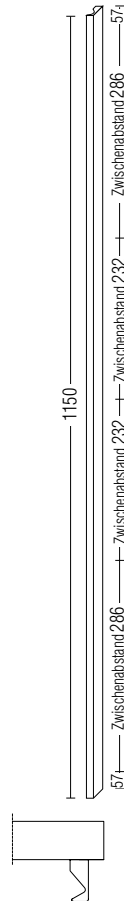
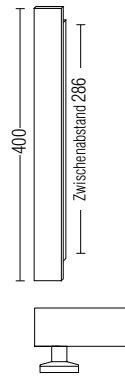
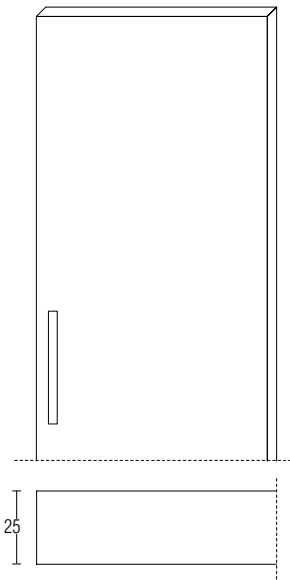
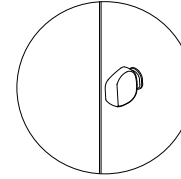

Ausführungen

	Melamin Front	Farbig matt lackiert	Holz vertikal	Farbig hochglänzend lackiert	Glaze	3D Farbig matt lackiert
--	---------------	----------------------	---------------	------------------------------	-------	-------------------------

Drehtür

Breite 487						
Breite 651/608						
Breite 815						
Breite 979						
Breite 1307						
Abschlusselement						

Schiebetür

Breite 815						
Breite 979						
Breite 1307						
Breite 1471						

Frontbündige Tür

Breite 815						
Breite 979						
Breite 1307						
Breite 1471						



Präsentation

Ausführungen

Typologien
Ausführungen
Fronten

Modularität
und Hinweise

Korpusse mit
Drehtüren

Offenes
Eckelement
T 595

Korpusse für
begehbbare
Kleiderschrank

Sistema 7

Korpusse mit
Schiebetüren

Korpusse mit
frontbündigen
(komplanaren) Türen

Korpuskomponenten

Abschlusselement

Eckelement
mit Pfosten

Zweiseitige
Eckschränke

Externes
Eckelement

Kürzungen

Preise für fertige
Kompositionen

Öffnungswinkel
155° und Schloss

Preis Schrank-
und begehbbare
Kleiderschrankkorpusse

Deckelplatte
aus Glas

Türen

Türen
Sistema 7

Brückenstruktur

Spezielle
Hochschränke

Beauté

Vanity

Deckleisten

Innenausstattung

Beleuchtungssystem

Innenzubehör

Interne
Schubladeinheiten

Schubladen Griff
Cave

Schubladen Griff
Hold

Griffposition Cave
an Schubladen

Kombinierte
Schubladeinheiten

Schubladenschloss

Innenzubehör
Schubladen

Inselförmige
Schubladeinheiten

GLISS MASTER

INSEL / BALTIMORA

MASTER DRESSING

HECTOR NIGHT

DWELL

BETTEN

BETTENZUBEHÖR

MÖBEL FÜR DEN
SCHLAFBEREICH

AUSFÜHRUNGEN

Drehtüren START

Die Drehtüren können in der Höhe und in der Breite reduziert werden.

Bei den Drehtürpaaren B 815, 979 und 1307 wird der Griff ausschließlich an der rechten Tür angebracht.

Die Türen START werden serienmäßig mit den Griffen Typ "E" und Typ "CV" (nur für Drehtüren) ausgestattet.

Kürzungen

Zuschnitt Drehtür Holz € 65

Aufpreis Griffe

Für den Griff Typ "M" einen Aufpreis von jeweils € 48 berechnen.

Zur Schließung des externen Eckelements Stk. 2 einzelne Türen B 608 verwenden.

	B 487				B 651 B 608 für externes Eckelement				Tür für Abschlusselement B 487			
	H 2313	H 2409	H 2601	H 2889	H 2313	H 2409	H 2601	H 2889	H 2313	H 2409	H 2601	H 2889
	ABS4/23	ABS4/24	ABS4/26	ABS4/29	ABS6/23	ABS6/24	ABS6/26	ABS6/29	ATS4/23	ATS4/24	ATS4/26	ATS4/29
Melamin Front	226	229	240	262	244	247	262	286	226	229	240	262
Farbig matt lackiert	290	297	311	334	354	359	376	411	290	297	311	334
Holz vertikal	514	530	563	614	654	670	711	782	514	530	563	614
3D Farbig matt lackiert	470	477	491	530	534	539	556	607	470	477	491	530
Farbig hochglänz. lackiert	714	731	768	831	986	1.005	1.053	1.126	714	731	768	831
Glaze	839	868	925	1.007	1.054	1.089	1.163	1.272	839	868	925	1.007

	B 815				B 979				B 1307			
	H 2313	H 2409	H 2601	H 2889	H 2313	H 2409	H 2601	H 2889	H 2313	H 2409	H 2601	H 2889
	ABS8/23	ABS8/24	ABS8/26	ABS8/29	ABS9/23	ABS9/24	ABS9/26	ABS9/29	ABS13/23	ABS13/24	ABS13/26	ABS13/29
Melamin Front	406	413	437	479	406	413	437	479	443	450	479	525
Farbig matt lackiert	533	543	575	622	533	543	575	622	661	672	704	774
Holz vertikal	982	1.011	1.076	1.181	982	1.011	1.076	1.181	1.261	1.293	1.377	1.519
3D Farbig matt lackiert	893	903	935	1.013	893	903	935	1.013	1.021	1.032	1.064	1.166
Farbig hochglänz. lackiert	1.374	1.407	1.483	1.609	1.374	1.407	1.483	1.609	1.921	1.957	2.050	2.197
Glaze	1.634	1.691	1.804	1.971	1.634	1.691	1.804	1.971	2.062	2.133	2.280	2.500



Präsentation	GLISS MASTER
Ausführungen	
Typologien Ausführungen Fronten	
Modularität und Hinweise	
Korpuse mit Drehtüren	
Offenes Eckelement T 595	
Korpuse für begehbares Kleiderschrank	INSEL / BALTIMORA
Sistema 7	
Korpuse mit Schiebetüren	
Korpuse mit frontbündigen (komplanen) Türen	MASTER DRESSING
Korpuskomponenten	
Abschlusselement	
Eckelement mit Pfosten	
Zweiseitige Eckschränke	
Externes Eckelement	HECTOR NIGHT
Kürzungen	
Preise für fertige Kompositionen	
Öffnungswinkel 155° und Schloss	
Preis Schrank- und begehbares Kleiderschrankkorpuse	DWELL
Deckelplatte aus Glas	
Türen	
Türen Sistema 7	
Brückenstruktur	BETTEN
Spezielle Hochschränke	
Beauté	
Vanity	
Deckleisten	BETTENZUBEHÖR
Innenausstattung	
Beleuchtungssystem	
Innenzubehör	
Interne Schubladeneinheiten	MÖBEL FÜR DEN SCHLAFBEREICH
Schubladen Griff Cave	
Schubladen Griff Hold	
Griffposition Cave an Schubladen	
Kombinierte Schubladeneinheiten	
Schubladenschloss	AUSFÜHRUNGEN
Innenzubehör Schubladen	
Inselförmige Schubladeneinheiten	

Schiebetüren START

Die Schiebetüren können in der Höhe reduziert werden.
Die Holzschiebetüren B 979/1307 können ebenfalls in der Breite bis auf 815 mm reduziert werden.
Die Türen START sind serienmäßig mit dem Griff Typ "E" ausgestattet.

Kürzungen
Zuschnitt Schiebetür Holz € **65**

Aufpreis Griffe
Für den Griff Typ "M" einen Aufpreis von jeweils € **48** berechnen.

Griff Typ "CV" nicht lieferbar.

B 815

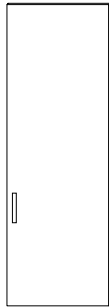

B 979

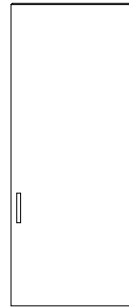

B 1307

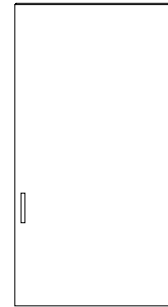

	H 2313	H 2409	H 2601	H 2313	H 2409	H 2601	H 2313	H 2409	H 2601
INTERNE	ASS8/23I	ASS8/24I	ASS8/26I	ASS9/23I	ASS9/24I	ASS9/26I	ASS13/23I	ASS13/24I	ASS13/26I
Melamin Front	612	619	628	633	641	651	845	874	879
Farbig matt lackiert	760	766	775	785	791	802	1.003	1.033	1.040
Holz vertikal	1.142	1.162	1.203	1.240	1.265	1.315	1.613	1.667	1.719
Farbig hochglänz. lackiert	1.421	1.445	1.483	1.513	1.539	1.585	2.011	2.081	2.169

	H 2313	H 2409	H 2601	H 2313	H 2409	H 2601	H 2313	H 2409	H 2601
EXTERNE	ASS8/23E	ASS8/24E	ASS8/26E	ASS9/23E	ASS9/24E	ASS9/26E	ASS13/23E	ASS13/24E	ASS13/26E
Melamin Front	649	652	664	670	676	687	880	910	918
Farbig matt lackiert	796	800	815	822	830	840	1.041	1.069	1.080
Holz vertikal	1.178	1.201	1.241	1.280	1.302	1.353	1.650	1.707	1.761
Farbig hochglänz. lackiert	1.470	1.486	1.529	1.558	1.580	1.629	2.051	2.124	2.208

B 1471
Nur bei Einsatz von
2 Schiebetüren verwendbar

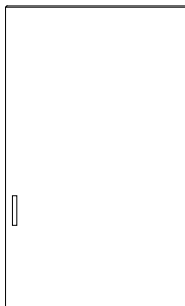

	H 2313	H 2409	H 2601
INTERNE	ASS14/23I	ASS14/24I	ASS14/26I
Farbig matt lackiert	1.465	1.482	1.509
Farbig hochglänz. lackiert	3.064	3.142	3.304

	H 2313	H 2409	H 2601
EXTERNE	ASS14/23E	ASS14/24E	ASS14/26E
Farbig matt lackiert	1.495	1.507	1.535
Farbig hochglänz. lackiert	3.095	3.172	3.333



Präsentation

Ausführungen

Typologien
Ausführungen
Fronten

Modularität
und Hinweise

Korpuse mit
Drehtüren

Offenes
Eckelement
T 595

Korpuse für
begehbbaren
Kleiderschrank

Sistema 7

Korpuse mit
Schiebetüren

Korpuse mit
frontbündigen
(komplanaren) Türen

Korpuskomponenten

Abschlusselement

Eckelement
mit Pfosten

Zweiseitige
Eckschränke

Externes
Eckelement

Kürzungen

Preise für fertige
Kompositionen

Öffnungswinkel
155° und Schloss

Preis Schrank-
und begehbbare
Kleiderschrankkorpuse

Deckelplatte
aus Glas

Türen

Türen
Sistema 7

Brückenstruktur

Spezielle
Hochschränke

Beauté

Vanity

Deckleisten

Innenausstattung

Beleuchtungssystem

Innenzubehör

Interne
Schubladeneinheiten

Schubladen
Griff
Cave

Schubladen
Griff
Hold

Griffposition
Cave
an Schubladen

Kombinierte
Schubladeneinheiten

Schubladenschloss

Innenzubehör
Schubladen

Inselförmige
Schubladeneinheiten

Frontbündigen Türen START

Die frontbündigen Türen können nur in der Höhe reduziert werden, mit Ausnahme von B 1471, die in keiner Weise gekürzt werden kann.
Die Türen START sind serienmäßig mit dem Griff Typ "E" ausgestattet.

Griff Typ "CV" nicht lieferbar.

Kürzungen

Zuschnitt frontbündige Tür aus Holz € 65

Aufpreis Griffe

Für den Griff Typ "M" einen Aufpreis von jeweils € 48 berechnen.

Aufpreis Schrank mit 3 frontbündigen Türen

Zur Berechnung des Preises des Schrankes mit 3 frontbündigen Türen ist es erforderlich € 462 als Aufpreis für den Mechanismus hinzuzufügen.

B 815

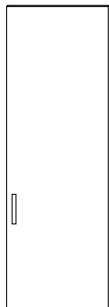

B 979

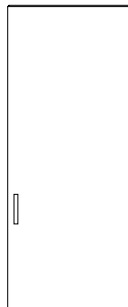

	H 2313	H 2409	H 2601	H 2313	H 2409	H 2601
TÜR rechts oder links	ACS8/23	ACS8/24	ACS8/26	ACS9/23	ACS9/24	ACS9/26
Melamin Front	1.089	1.093	1.105	1.136	1.142	1.152
Farbig matt lackiert	1.212	1.215	1.229	1.259	1.265	1.277
Holz vertikal	1.602	1.622	1.661	1.722	1.748	1.800
Farbig hochglänz. lackiert	1.963	1.993	2.050	2.124	2.161	2.227

B 1307

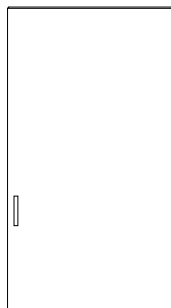

B 1471
verwendbar nur bei Schrank
mit 2 frontbündigen Türen

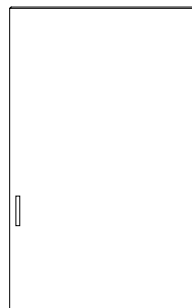

	H 2313	H 2409	H 2601	H 2313	H 2409	H 2601
TÜR rechts oder links	ACS13/23	ACS13/24	ACS13/26	ACS14/23	ACS14/24	ACS14/26
Melamin Front	1.354	1.356	1.363	1.696	1.725	1.775
Farbig matt lackiert	1.527	1.529	1.537	1.696	1.725	1.775
Holz vertikal	2.146	2.171	2.228	3.302	3.393	3.576
Farbig hochglänz. lackiert	2.447	2.490	2.566	3.302	3.393	3.576



Präsentation

Ausführungen

Typologien
Ausführungen
Fronten

Modularität
und Hinweise

Korpuse mit
Drehtüren

Offenes
Eckelement
T 595

Korpuse für
begehbares
Kleiderschrank

Sistema 7

Korpuse mit
Schiebetüren

Korpuse mit
frontbündigen
(komplanaren) Türen

Korpuskomponenten

Abschlusselement

Eckelement
mit Pfosten

Zweiseitige
Eckschränke

Externes
Eckelement

Kürzungen

Preise für fertige
Kompositionen

Öffnungswinkel
155° und Schloss

Preis Schrank-
und begehbares
Kleiderschrankkorpuse

Deckelplatte
aus Glas

Türen

Türen
Sistema 7

Brückenstruktur

Spezielle
Hochschränke

Beauté

Vanity

Deckleisten

Innenausstattung

Beleuchtungssystem

Innenzubehör

Interne
Schubladeneinheiten

Schubladen Griff
Cave

Schubladen Griff
Hold

Griffposition Cave
an Schubladen

Kombinierte
Schubladeneinheiten

Schubladenschloss

Innenzubehör
Schubladen

Inselförmige
Schubladeneinheiten

Tür "A FILO" St. 25

Tür mit Griff über die gesamte Höhe, integriert in die Stärke der Tür.
Die Tür ist in den Versionen Holz und Glas lieferbar.

Sämtliche Drehtüren sind mit Scharnieren mit Dämpfungssystem ausgestattet, während das Gleitsystem, die Türen sowohl beim Schließen als auch beim Öffnen automatisch anpasst. **Es ist möglich, die Scharniere mit 155° Öffnungswinkel einzusetzen und das Schloss mit verschließbarem Griff an den Drehtüren anzuwenden (siehe S. 53).**

Die Tür "A FILO" kann mit den Verschwindungsscharnieren des Typs LINEAR ausgestattet werden für die Ausführungen Melamin Front, farbig matt lackiert, 3D lackiert und Holz gegen einen Aufpreis von € 200 pro einzelner Tür.

Kürzungen

Die Türen "A FILO" können entsprechend den Angaben auf S. 32 reduziert werden.

Hinweise

Die Schiebetüren und die frontbündigen Türen sind nicht in H 2889 lieferbar.
Die Drehtüren aus Glas sind nicht in H 2889 lieferbar.
Die frontbündigen Türen aus Glas können nicht in Kompositionen mit 3 Türen verwendet werden.

Bei Fronten in Ausführung Melamin Cartapaglia, Silk, 3D lackiert und Glaze kann die Außenseite der Seitenwand in den Ausführungen matt lackiert oder melaminbeschichtet wie das Schrankinnere geliefert werden.

In Kombination mit der Tür in Ausführung Glaze sollte die Außenseite der Seitenwand matt lackiert Dolomitgrau sein, der Griff der Griff (über die gesamte Türhöhe) und die Verlängerungsprofile der Seitenwand zinnfarbig, bronzefarben oder iris.

Tür "A FILO" Holz

- Melaminbeschichtet Cartapaglia
- Melaminbeschichtet Silk
- Melaminbeschichtet Tatami
- Melaminbeschichtet Kastanie
- Farbig matt lackiert
- 3D Farbig matt lackiert
- Farbig hochglänz. lackiert
- Holz vertikal
- Glaze

Tür "A FILO" Glas

- Glas:
- Farbig
- mattes Farbig
- Spiegel
- Profil und Griff "a filo":
- Zinnfarbig
- Bronze
- Iris

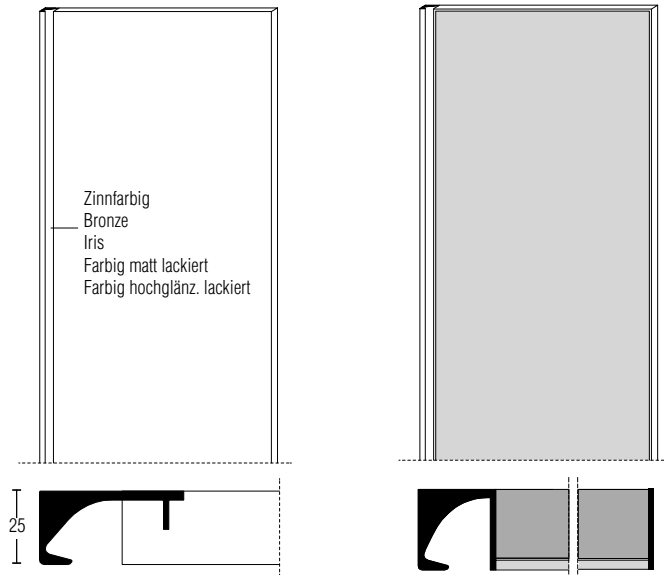

Ausführungen

	Melamin Front	Farbig matt lackiert	Holz vertikal	Farbig hochglänzend lackiert	Farbglas/mattes Farbglas/Spiegel	Glaze	3D Farbig matt lackiert
--	---------------	----------------------	---------------	------------------------------	----------------------------------	-------	-------------------------

Drehtür

Breite 487							
Breite 651/608							
Breite 815							
Breite 979							
Breite 1307							
Abschlusselement							
Eckelement 1101x1101							

Schiebetür

Breite 815							
Breite 979							
Breite 1307							
Breite 1471							

Frontbündige Tür

Breite 815							
Breite 979							
Breite 1307							
Breite 1471							

Präsentation

Ausführungen

Typologien Ausführungen Fronten

Modularität und Hinweise

Korpuse mit Drehtüren

Offenes Eckelement T 595

Korpuse für begehbaren Kleiderschrank

Sistema 7

Korpuse mit Schiebetüren

Korpuse mit frontbündigen (komplanen) Türen

Korpuskomponenten

Abschlusselement

Eckelement mit Pfosten

Zweiseitige Eckschränke

Externes Eckelement

Kürzungen

Preise für fertige Kompositionen

Öffnungswinkel 155° und Schloss

Preis Schrank- und begehbare Kleiderschrankkorpuse

Deckelplatte aus Glas

Türen

Türen Sistema 7

Brückenstruktur

Spezielle Hochschränke

Beauté

Vanity

Deckleisten

Innenausstattung

Beleuchtungssystem

Innenzubehör

Interne Schubladeneinheiten

Schubladen Griff Cave

Schubladen Griff Hold

Griffposition Cave an Schubladen

Kombinierte Schubladeneinheiten

Schubladenschloss

Innenzubehör Schubladen

Inselförmige Schubladeneinheiten

GLISS MASTER

INSEL / BALTIMORA

MASTER DRESSING

HECTOR NIGHT

DWELL

BETTEN

BETTENZUBEHÖR

MÖBEL FÜR DEN SCHLAFBEREICH

AUSFÜHRUNGEN



Drehtüren "A FILO"

Die Drehtüren können in der Höhe und in der Breite reduziert werden.

Bei den Drehtürpaaren Breite 815, 979 und 1307 mm wird der Griff ausschließlich an der rechten Tür angebracht.

* Farbglas oder mattes Farbglas

Kürzungen

Zuschnitt Drehtür Holz € 65

Zuschnitt Drehtür Glas € 130

Zur Schließung des externen Eckelements Stk. 2 einzelne Türen B 608 verwenden.

	B 487				B 651 B 608 für externes Eckelement				Tür für Abschlusselement B 487			
	H 2313	H 2409	H 2601	H 2889	H 2313	H 2409	H 2601	H 2889	H 2313	H 2409	H 2601	H 2889
	ABF4/23	ABF4/24	ABF4/26	ABF4/29	ABF6/23	ABF6/24	ABF6/26	ABF6/29	ATF4/23	ATF4/24	ATF4/26	ATF4/29
Melamin Front	309	313	322	345	324	327	345	365	309	313	322	345
Farbig matt lackiert	375	380	395	419	452	459	472	509	375	380	395	419
Holz vertikal	601	616	648	701	742	756	797	869	601	616	648	701
3D Farbig matt lackiert	555	560	575	615	632	639	652	705	555	560	575	615
Farbig hochglänz. lackiert	806	822	860	924	1.082	1.097	1.144	1.218	806	822	860	924
*Glas oder Spiegel	698	712	741	-	773	791	824	-	698	712	741	-
Glaze	879	908	964	1.045	1.092	1.129	1.202	1.311	879	908	964	1.045

	B 815				B 979				B 1307			
	H 2313	H 2409	H 2601	H 2889	H 2313	H 2409	H 2601	H 2889	H 2313	H 2409	H 2601	H 2889
	ABF8/23	ABF8/24	ABF8/26	ABF8/29	ABF9/23	ABF9/24	ABF9/26	ABF9/29	ABF13/23	ABF13/24	ABF13/26	ABF13/29
Melamin Front	489	497	519	562	489	497	519	562	523	530	562	604
Farbig matt lackiert	618	626	659	707	618	626	659	707	771	782	813	884
Holz vertikal	1.069	1.097	1.161	1.268	1.069	1.097	1.161	1.268	1.349	1.379	1.463	1.606
3D Farbig matt lackiert	978	986	1.019	1.098	978	986	1.019	1.098	1.131	1.142	1.173	1.275
Farbig hochglänz. lackiert	1.466	1.498	1.575	1.702	1.466	1.498	1.575	1.702	2.017	2.049	2.141	2.289
*Glas oder Spiegel	1.267	1.296	1.354	-	1.267	1.296	1.354	-	1.417	1.454	1.522	-
Glaze	1.674	1.731	1.843	2.009	1.674	1.731	1.843	2.009	2.100	2.173	2.319	2.539

für Eckelement 1101x1101

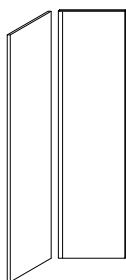

	H 2313	H 2409	H 2601	H 2889
	AAF11/23	AAF11/24	AAF11/26	AAF11/29
Melamin Front	753	760	786	828
Farbig matt lackiert	938	948	982	1.038
Holz vertikal	1.453	1.484	1.559	1.682
3D Farbig matt lackiert	1.298	1.308	1.342	1.429
Farbig hochglänz. lackiert	1.986	2.019	2.103	2.240
*Glas oder Spiegel	1.587	1.620	1.683	-
Glaze	2.132	2.197	2.327	2.519



Präsentation	GLISS MASTER
Ausführungen	
Typologien Ausführungen Fronten	
Modularität und Hinweise	
Korpuse mit Drehtüren	INSEL / BALTIMORA
Offenes Eckelement T 595	
Korpuse für begehbbare Kleiderschrank	
Sistema 7	
Korpuse mit Schiebetüren	MASTER DRESSING
Korpuse mit frontbündigen (komplanaren) Türen	
Korpuskomponenten	
Abschlusselement	
Eckelement mit Pfosten	
Zweiseitige Eckschränke	
Externes Eckelement	HECTOR NIGHT
Kürzungen	
Preise für fertige Kompositionen	
Öffnungswinkel 155° und Schloss	DWELL
Preis Schrank- und begehbbare Kleiderschrankkorpuse	
Deckelplatte aus Glas	
Türen	
Türen Sistema 7	BETTEN
Brückenstruktur	
Spezielle Hochschränke	
Beauté	
Vanity	
Deckleisten	BETTENZUBEHÖR
Innenausstattung	
Beleuchtungssystem	
Innenzubehör	
Interne Schubladeneinheiten	MÖBEL FÜR DEN SCHLAFBEREICH
Schubladen Griff Cave	
Schubladen Griff Hold	
Griffposition Cave an Schubladen	
Kombinierte Schubladeneinheiten	AUSFÜHRUNGEN
Schubladenschloss	
Innenzubehör Schubladen	
Inselförmige Schubladeneinheiten	

Schiebetüren "A FILO"

Die Schiebetüren können in der Höhe reduziert werden.
Die Holzschiebetüren B 979/1307 können ebenfalls in der Breite bis auf 815 mm reduziert werden.

* Farbglas oder mattes Farbglas

Kürzungen
Zuschnitt Schiebetür Holz € **65**
Zuschnitt Schiebetür Glas € **130**

Die externe Schiebetür kann mit zwei Griffen "a filo" (über die gesamte Höhe) ausgestattet werden, unter Berücksichtigung eines Aufpreises von € 78.

B 815

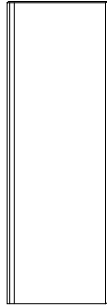

B 979

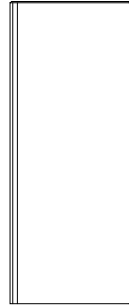

B 1307

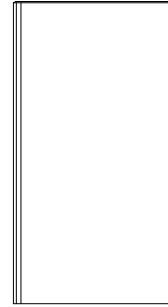

	H 2313	H 2409	H 2601	H 2313	H 2409	H 2601	H 2313	H 2409	H 2601
INTERNE	ASF8/23I	ASF8/24I	ASF8/26I	ASF9/23I	ASF9/24I	ASF9/26I	ASF13/23I	ASF13/24I	ASF13/26I
Melamin Front	693	702	710	715	720	736	928	956	963
Farbig matt lackiert	846	851	860	867	875	888	1.088	1.118	1.125
Holz vertikal	1.228	1.249	1.289	1.325	1.351	1.402	1.699	1.753	1.807
Farbig hochglänz. lackiert	1.513	1.535	1.574	1.603	1.632	1.678	2.095	2.168	2.257
*Glas oder Spiegel	1.660	1.679	1.709	1.742	1.766	1.799	2.021	2.089	2.149

	H 2313	H 2409	H 2601	H 2313	H 2409	H 2601	H 2313	H 2409	H 2601
EXTERNE	ASF8/23E	ASF8/24E	ASF8/26E	ASF9/23E	ASF9/24E	ASF9/26E	ASF13/23E	ASF13/24E	ASF13/26E
Melamin Front	734	737	745	750	759	769	964	992	1.001
Farbig matt lackiert	882	887	896	907	914	925	1.126	1.154	1.163
Holz vertikal	1.265	1.287	1.326	1.367	1.388	1.440	1.736	1.792	1.846
Farbig hochglänz. lackiert	1.558	1.578	1.621	1.650	1.674	1.718	2.137	2.210	2.296
*Glas oder Spiegel	1.690	1.707	1.736	1.770	1.792	1.825	2.047	2.118	2.175

B 1471

Nur bei Einsatz von
2 Schiebetüren verwendbar

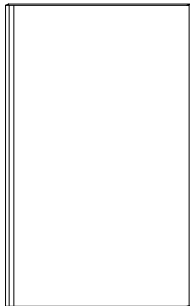

	H 2313	H 2409	H 2601	H 2313	H 2409	H 2601
INTERNE	ASF14/23I	ASF14/24I	ASF14/26I			
Farbig matt lackiert	1.551	1.564	1.595			
Farbig hochglänz. lackiert	3.153	3.231	3.390			
EXTERNE	ASF14/23E	ASF14/24E	ASF14/26E			
Farbig matt lackiert	1.578	1.594	1.621			
Farbig hochglänz. lackiert	3.182	3.258	3.418			

Präsentation

Ausführungen

Typologien
Ausführungen
Fronten

Modularität
und Hinweise

Korpuse mit
Drehtüren

Offenes
Eckelement
T 595

Korpuse für
begehbbaren
Kleiderschrank

Sistema 7

Korpuse mit
Schiebetüren

Korpuse mit
frontbündigen
(komplanaren) Türen

Korpuskomponenten

Abschlusselement

Eckelement
mit Pfosten

Zweiseitige
Eckschränke

Externes
Eckelement

Kürzungen

Preise für fertige
Kompositionen

Öffnungswinkel
155° und Schloss

Preis Schrank-
und begehbbare
Kleiderschrankkorpuse

Deckelplatte
aus Glas

Türen

Türen
Sistema 7

Brückenstruktur

Spezielle
Hochschränke

Beauté

Vanity

Deckleisten

Innenausstattung

Beleuchtungssystem

Innenzubehör

Interne
Schubladeneinheiten

Schubladen Griff
Cave

Schubladen Griff
Hold

Griffposition Cave
an Schubladen

Kombinierte
Schubladeneinheiten

Schubladenschloss

Innenzubehör
Schubladen

Insefförmige
Schubladeneinheiten

GLISS MASTER

INSEL / BALTIMORA

MASTER DRESSING

HECTOR NIGHT

DWELL

BETTEN

BETTENZUBEHÖR

MÖBEL FÜR DEN
SCHLAFBEREICH

AUSFÜHRUNGEN



Frontbündigen Türen "A FILO"

Die frontbündigen Türen können nur in der Höhe reduziert werden, mit Ausnahme von B 1471, die in keiner Weise gekürzt werden kann.

* Farbglas oder mattes Farbglas

Kürzungen

Zuschnitt frontbündige Tür aus Holz € **65**

Zuschnitt frontbündige Tür aus Glas € **130**

Aufpreis Schrank mit 3 frontbündigen Türen

Zur Berechnung des Preises des Schrankes mit 3 frontbündigen Türen ist es erforderlich € **462** als Aufpreis für den Mechanismus hinzuzufügen.

Die frontbündigen Türen aus Glas können nicht in Kompositionen mit 3 Türen verwendet werden.

B 815

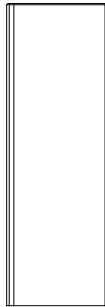

B 979

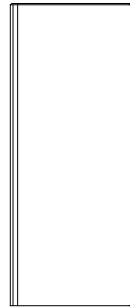

	H 2313	H 2409	H 2601	H 2313	H 2409	H 2601
TÜR rechts oder links	ACF8/23	ACF8/24	ACF8/26	ACF9/23	ACF9/24	ACF9/26
Melamin Front	1.171	1.177	1.187	1.217	1.222	1.233
Farbig matt lackiert	1.296	1.300	1.313	1.343	1.351	1.361
Holz vertikal	1.686	1.709	1.750	1.809	1.834	1.886
Farbig hochglänz. lackiert	2.054	2.083	2.142	2.215	2.251	2.318
*Glas oder Spiegel	2.175	2.194	2.283	2.325	2.376	2.453

B 1307

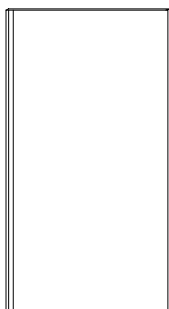

B 1471

verwendbar nur bei Schrank mit 2 frontbündigen Türen

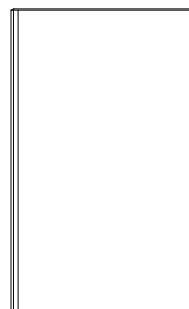

	H 2313	H 2409	H 2601	H 2313	H 2409	H 2601
TÜR rechts oder links	ACF13/23	ACF13/24	ACF13/26	ACF14/23	ACF14/24	ACF14/26
Melamin Front	1.435	1.438	1.446			
Farbig matt lackiert	1.610	1.614	1.622	1.781	1.809	1.859
Holz vertikal	2.230	2.260	2.315			
Farbig hochglänz. lackiert	2.534	2.574	2.653	3.387	3.479	3.661
*Glas oder Spiegel	2.715	2.748	2.847			

Präsentation

Ausführungen

Typologien
Ausführungen
Fronten

Modularität
und Hinweise

Korpuse mit
Drehtüren

Offenes
Eckelement
T 595

Korpuse für
begehbares
Kleiderschrank

Sistema 7

Korpuse mit
Schiebetüren

Korpuse mit
frontbündigen
(komplanaren) Türen

Korpuskomponenten

Abschlusselement

Eckelement
mit Pfosten

Zweiseitige
Eckschränke

Externes
Eckelement

Kürzungen

Preise für fertige
Kompositionen

Öffnungswinkel
155° und Schloss

Preis Schrank-
und begehbares
Kleiderschrankkorpuse

Deckelplatte
aus Glas

Türen

Türen
Sistema 7

Brückenstruktur

Spezielle
Hochschränke

Beauté

Vanity

Deckleisten

Innenausstattung

Beleuchtungssystem

Innenzubehör

Interne
Schubladeneinheiten

Schubladen Griff
Cave

Schubladen Griff
Hold

Griffposition Cave
an Schubladen

Kombinierte
Schubladeneinheiten

Schubladenschloss

Innenzubehör
Schubladen

Inselförmige
Schubladeneinheiten

GLISS MASTER

INSEL / BALTIMORA

MASTER DRESSING

HECTOR NIGHT

DWELL

BETTEN

BETTENZUBEHÖR

MÖBEL FÜR DEN
SCHLAFBEREICH

AUSFÜHRUNGEN



Tür SMOOTH St. 25

Tür, verkleidet mit Eco Skin oder BLEND-Stoff in der Farbpalette von Molteni mit einem Griff über die gesamte Türhöhe, integriert in die Türstärke und mit Randprofil, das die Kontur nachzeichnet.

Alle Drehtüren verfügen über Scharniere mit Abfangmechanismus (Softclose).
Es können Scharniere mit Öffnungswinkel 155° eingesetzt werden.

Kürzungen

Die Türen SMOOTH können entsprechend den Angaben auf S. 32 reduziert werden.

Hinweise

Bei Fronten in Ausführung Eco Skin oder BLEND-Stoff kann die Außenseite der Seitenwand in den Ausführungen matt lackiert oder melaminbeschichtet wie das Schrankinnere geliefert werden.

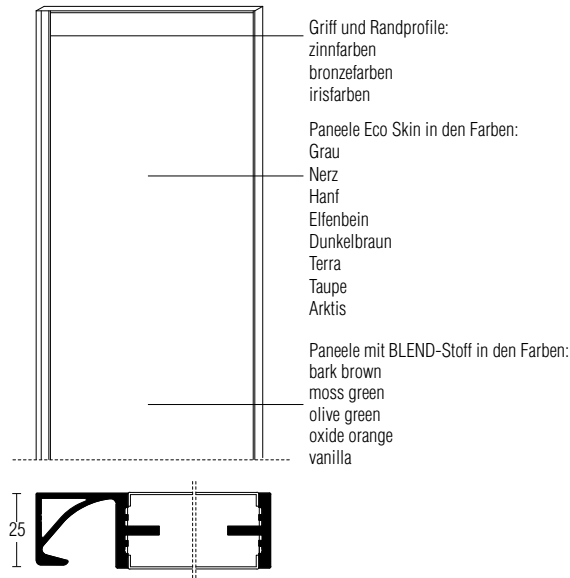

Ausführungen

Drehtür	Eco Skin/ BLEND-Stoff
Breite 487	
Breite 651/608	
Breite 815	
Breite 979	
Breite 1307	
Abschlusselement	

Präsentation

Ausführungen

Typologien
Ausführungen
Fronten

Modularität
und Hinweise

Korpusse mit
Drehtüren

Offenes
Eckelement
T 595

Korpusse für
begehbare
Kleiderschrank

Sistema 7

Korpusse mit
Schiebetüren

Korpusse mit
frontbündigen
(komplanaren) Türen

Korpuskomponenten

Abschlusselement

Eckelement
mit Pfosten

Zweiseitige
Eckschränke

Externes
Eckelement

Kürzungen

Preise für fertige
Kompositionen

Öffnungswinkel
155° und Schloss

Preis Schrank-
und begehbare
Kleiderschrankkorpusse

Deckelplatte
aus Glas

Türen

Türen
Sistema 7

Brückenstruktur

Spezielle
Hochschränke

Beauté

Vanity

Deckleisten

Innenausstattung

Beleuchtungssystem

Innenzubehör

Interne
Schubladeneinheiten

Schubladen Griff
Cave

Schubladen Griff
Hold

Griffposition Cave
an Schubladen

Kombinierte
Schubladeneinheiten

Schubladenschloss

Innenzubehör
Schubladen

Inselförmige
Schubladeneinheiten

GLISS MASTER

INSEL / BALTIMORA

MASTER DRESSING

HECTOR NIGHT

DWELL

BETTEN

BETTENZUBEHÖR

MÖBEL FÜR DEN
SCHLAFBEREICH

AUSFÜHRUNGEN



Drehtüren SMOOTH

Die Drehtüren können in Höhe und Breite gekürzt werden.

Bei Drehtürenpaaren B 815, 979 und 1307 wird der Griff ausschließlich an der rechten Tür appliziert.

Kürzungen

Zuschnitt Höhenmaß € **130**

Zuschnitt Breitenmaß € **130**

Zum Schließen des externen Eckelements Stk. 2 Einzeltüren B 608 verwenden.

	B 487				B 651 B 608 für externes Eckelement				Tür für Abschlusselement B 487			
	H 2313	H 2409	H 2601	H 2889	H 2313	H 2409	H 2601	H 2889	H 2313	H 2409	H 2601	H 2889
	ABC4/23	ABC4/24	ABC4/26	ABC4/29	ABC6/23	ABC6/24	ABC6/26	ABC6/29	ATC4/23	ATC4/24	ATC4/26	ATC4/29
Eco Skin	891	919	953	994	966	994	1.030	1.072	891	919	953	994
BLEND-Stoff	1.005	1.039	1.085	1.145	1.076	1.110	1.157	1.219	1.005	1.039	1.085	1.145

	B 815				B 979				B 1307			
	H 2313	H 2409	H 2601	H 2889	H 2313	H 2409	H 2601	H 2889	H 2313	H 2409	H 2601	H 2889
	ABC8/23	ABC8/24	ABC8/26	ABC8/29	ABC9/23	ABC9/24	ABC9/26	ABC9/29	ABC13/23	ABC13/24	ABC13/26	ABC13/29
Eco Skin	1.702	1.755	1.820	1.901	1.759	1.814	1.883	1.964	1.910	1.965	2.036	2.123
BLEND-Stoff	1.934	2.000	2.092	2.208	1.989	2.056	2.149	2.269	2.131	2.198	2.292	2.416

- Präsentation
- Ausführungen
- Typologien Ausführungen Fronten
- Modularität und Hinweise
- Korpusse mit Drehtüren
- Offenes Eckelement T 595
- Korpusse für begehbaren Kleiderschrank
- Sistema 7
- Korpusse mit Schiebetüren
- Korpusse mit frontbündigen (komplanaren) Türen
- Korpuskomponenten
- Abschlusselement
- Eckelement mit Pfosten
- Zweiseitige Eckschränke
- Externes Eckelement
- Kürzungen
- Preise für fertige Kompositionen
- Öffnungswinkel 155° und Schloss
- Preis Schrank- und begehbare Kleiderschrankkorpusse
- Deckelplatte aus Glas
- Türen
- Türen Sistema 7
- Brückenstruktur
- Spezielle Hochschränke
- Beauté
- Vanity
- Deckleisten
- Innenausstattung
- Beleuchtungssystem
- Innenzubehör
- Interne Schubladeneinheiten
- Schubladen Griff Cave
- Schubladen Griff Hold
- Griffposition Cave an Schubladen
- Kombinierte Schubladeneinheiten
- Schubladenschloss
- Innenzubehör Schubladen
- Insefförmige Schubladeneinheiten



Tür BAMBOO St. 25

Gesteppte Tür, bezogen mit Eco Skin in den Farben der Molteni-Palette mit einem Griff über die gesamte Türhöhe, der in das Türvolumen integriert ist und einem Rahmenprofil, das die Konturen definiert.

Alle Drehtüren verfügen über Scharniere mit Abfangmechanismus (Softclose).
Es können Scharniere mit Öffnungswinkel 155° eingesetzt werden.

Kürzungen

Die Türen BAMBOO können entsprechend den Angaben auf S. 32 reduziert werden.

Bei Fronten in der Ausführung mit Eco Skin ist die Außenseite der Seitenwand in der Ausführung matt lackiert oder melaminbeschichtet, wie das Korpusinnere lieferbar.

Tür BAMBOO

Griff und Randprofile:
 zinnfarben
 bronzefarben
 irisfarben

Paneele Eco Skin in den Farben:
 Grau
 Nerz
 Hanf
 Elfenbein
 Dunkelbraun
 Terra
 Taupe
 Arktis

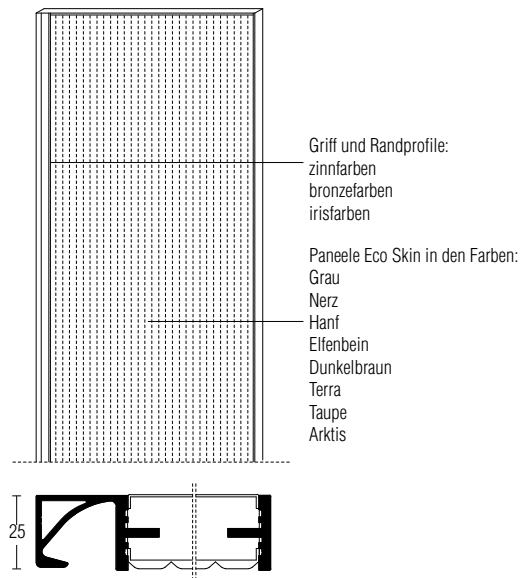

Ausführungen

Eco Skin

Drehtür

Breite 487	
Breite 651/608	
Breite 815	
Breite 979	
Breite 1307	
Abschlusselement	

Präsentation

Ausführungen

Typologien
 Ausführungen
 Fronten

Modularität
 und Hinweise

Korpuse mit
 Drehtüren

Offenes
 Eckelement
 T 595

Korpuse für
 begehbaren
 Kleiderschrank

Sistema 7

Korpuse mit
 Schiebetüren

Korpuse mit
 frontbündigen
 (komplanaren) Türen

Korpuskomponenten

Abschlusselement

Eckelement
 mit Pfosten

Zweiseitige
 Eckschränke

Externes
 Eckelement

Kürzungen

Preise für fertige
 Kompositionen

Öffnungswinkel
 155° und Schloss

Preis Schrank-
 und begehbare
 Kleiderschrankkorpuse

Deckelplatte
 aus Glas

Türen

Türen
 Sistema 7

Brückenstruktur

Spezielle
 Hochschränke

Beauté

Vanity

Deckleisten

Innenausstattung

Beleuchtungssystem

Innenzubehör

Interne
 Schubladeneinheiten

Schubladen Griff
 Cave

Schubladen Griff
 Hold

Griffposition Cave
 an Schubladen

Kombinierte
 Schubladeneinheiten

Schubladenschloss

Innenzubehör
 Schubladen

Inselelemente
 Schubladeneinheiten

GLISS MASTER

INSEL / BALTIMORA

MASTER DRESSING

HECTOR NIGHT

DWELL

BETTEN

BETTENZUBEHÖR

MÖBEL FÜR DEN
 SCHLAFBEREICH

AUSFÜHRUNGEN



Drehtüren BAMBOO

Die Drehtüren können in Höhe und Breite gekürzt werden.

Bei Drehtürenpaaren B 815, 979 und 1307 wird der Griff ausschließlich an der rechten Tür appliziert.

Kürzungen

Zuschnitt Höhenmaß € **130**

Zuschnitt Breitenmaß € **130** (Zwischenabstand immer 15 mm)

Zum Schließen des externen Eckelements Stk. 2 Einzeltüren B 608 verwenden.

	B 487				B 651 B 608 für externes Eckelement				Tür für Abschlusselement B 487			
	H 2313	H 2409	H 2601	H 2889	H 2313	H 2409	H 2601	H 2889	H 2313	H 2409	H 2601	H 2889
	ABM4/23	ABM4/24	ABM4/26	ABM4/29	ABM6/23	ABM6/24	ABM6/26	ABM6/29	ATM4/23	ATM4/24	ATM4/26	ATM4/29
Eco Skin	1.443	1.462	1.522	1.590	1.667	1.699	1.752	1.846	1.443	1.462	1.522	1.590

	B 815				B 979				B 1307			
	H 2313	H 2409	H 2601	H 2889	H 2313	H 2409	H 2601	H 2889	H 2313	H 2409	H 2601	H 2889
	ABM8/23	ABM8/24	ABM8/26	ABM8/29	ABM9/23	ABM9/24	ABM9/26	ABM9/29	ABM13/23	ABM13/24	ABM13/26	ABM13/29
Eco Skin	2.675	2.760	2.866	2.991	2.850	2.888	3.007	3.144	3.298	3.360	3.468	3.656

Präsentation

Ausführungen

Typologien
Ausführungen
Fronten

Modularität
und Hinweise

Korpusse mit
Drehtüren

Offenes
Eckelement
T 595

Korpusse für
begehbbaren
Kleiderschrank

Sistema 7

Korpusse mit
Schiebetüren

Korpusse mit
frontbündigen
(komplanaren) Türen

Korpuskomponenten

Abschlusselement

Eckelement
mit Pfosten

Zweiseitige
Eckschränke

Externes
Eckelement

Kürzungen

Preise für fertige
Kompositionen

Öffnungswinkel
155° und Schloss

Preis Schrank-
und begehbbare
Kleiderschrankkorpusse

Deckelplatte
aus Glas

Türen

Türen
Sistema 7

Brückenstruktur

Spezielle
Hochschränke

Beauté

Vanity

Deckleisten

Innenausstattung

Beleuchtungssystem

Innenzubehör

Interne
Schubladeneinheiten

Schubladen Griff
Cave

Schubladen Griff
Hold

Griffposition Cave
an Schubladen

Kombinierte
Schubladeneinheiten

Schubladenschloss

Innenzubehör
Schubladen

Inselförmige
Schubladeneinheiten

GLISS MASTER

INSEL / BALTIMORA

MASTER DRESSING

HECTOR NIGHT

DWELL

BETTEN

BETTENZUBEHÖR

MÖBEL FÜR DEN
SCHLAFBEREICH

AUSFÜHRUNGEN



Tür HOLLOW St. 25

Tür mit in das Türvolumen integriertem Griff.

Alle Drehtüren verfügen über Scharniere mit Abfangmechanismus (Softclose), während der Gleitmechanismus die automatische Angleichung der Tür sowohl beim Öffnen als auch beim Schließen vornimmt.

An den Drehtüren können Scharniere mit Öffnungswinkel 155° eingesetzt werden sowie verschließbare Griffe (s. S. 53).

Die Tür HOLLOW kann mit den Verschwindungsscharnieren des Typs LINEAR ausgestattet werden für die Ausführungen Melamin Front, farbig matt lackiert und Holz gegen einen Aufpreis von € 200 pro einzelner Tür.

Kürzungen

Die Türen HOLLOW können entsprechend den Anweisungen auf S. 32 gekürzt werden.

Hinweise

Die frontbündigen (komplanaren) Türen sind nicht in H 2889 lieferbar.

Mit Fronten in melaminbeschichteter Ausführung und Glaze, kann die Außenseite der Seitenwand in matt lackierter Ausführung oder melaminbeschichtet sein, wie der Korpus innen.

In Kombination mit der Tür in Ausführung Glaze sollte die Außenseite der Seitenwand matt lackiert Dolomitgrau sein und das Verlängerungsprofil der Seitenwand in der gleichen Ausführung des Griffs (zinnfarbig, bronzefarben oder iris).

Tür HOLLOW

- Panel:
- Melaminbeschichtet Cartapaglia
- Melaminbeschichtet Tatami
- Melaminbeschichtet Kastanie
- Melaminbeschichtet Silk
- Farbig matt lackiert
- Glaze
- Farbig hochglänzend lackiert
- Holz vertikal

- Griff:
- zinnfarben
- bronzefarben
- irisfarben

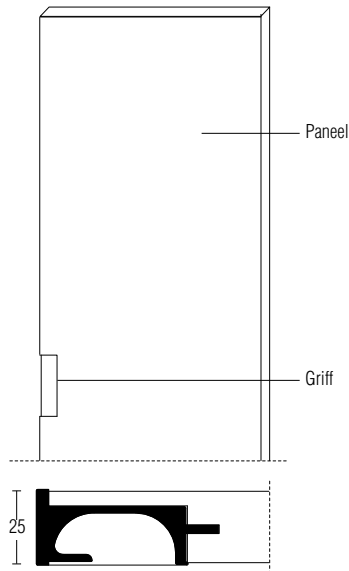

finishes

- Melamin Front
- Farbig matt lackiert
- Glaze
- Holz vertikal
- Farbig hochglänzend lackiert

Drehtür

Breite 487					
Breite 651/608					
Breite 815					
Breite 979					
Breite 1307					
Abschlusselement					

Frontbündige Tür

Breite 815					
Breite 979					
Breite 1307					

Präsentation

Ausführungen

Typologien Ausführungen Fronten

Modularität und Hinweise

Korpuse mit Drehtüren

Offenes Ekelement T 595

Korpuse für begehbare Kleiderschrank

Sistema 7

Korpuse mit Schiebetüren

Korpuse mit frontbündigen (komplanaren) Türen

Korpuskomponenten

Abschlusselement

Ekelement mit Pfosten

Zweiseitige Eckschränke

Externes Ekelement

Kürzungen

Preise für fertige Kompositionen

Öffnungswinkel 155° und Schloss

Preis Schrank- und begehbare Kleiderschrankkorpuse

Deckelplatte aus Glas

Türen

Türen Sistema 7

Brückenstruktur

Spezielle Hochschränke

Beauté

Vanity

Deckleisten

Innenausstattung

Beleuchtungssystem

Innenzubehör

Interne Schubladeneinheiten

Schubladen Griff Cave

Schubladen Griff Hold

Griffposition Cave an Schubladen

Kombinierte Schubladeneinheiten

Schubladenschloss

Innenzubehör Schubladen

Inselförmige Schubladeneinheiten

GLISS MASTER

INSEL / BALTIMORA

MASTER DRESSING

HECTOR NIGHT

DWELL

BETTEN

BETTENZUBEHÖR

MÖBEL FÜR DEN SCHLAFBEREICH

AUSFÜHRUNGEN



Drehtüren HOLLOW

Die Drehtüren können in Höhe und Breite gekürzt werden.

Bei Drehtürenpaaren B 815, 979 und 1307 wird der Griff ausschließlich an der rechten Tür appliziert.

Kürzungen
Zuschnitt Drehtür Holz € 65

Zum Schließen des externen Eckelements Stk. 2 Einzeltüren B 608 verwenden.

	B 487				B 651 B 608 für externes Eckelement				Tür für Abschlusselement B 487			
	H 2313	H 2409	H 2601	H 2889	H 2313	H 2409	H 2601	H 2889	H 2313	H 2409	H 2601	H 2889
	ABL4/23	ABL4/24	ABL4/26	ABL4/29	ABL6/23	ABL6/24	ABL6/26	ABL6/29	ATL4/23	ATL4/24	ATL4/26	ATL4/29
Melamin Front	309	313	322	345	324	327	345	365	309	313	322	345
Farbig matt lackiert	375	380	395	419	452	459	472	509	375	380	395	419
Holz vertikal	601	616	648	701	742	756	797	869	601	616	648	701
Farbig hochglänz. lackiert	806	822	860	924	1.082	1.097	1.144	1.218	806	822	860	924
Glaze	879	908	964	1.045	1.092	1.129	1.202	1.311	879	908	964	1.045

	B 815				B 979				B 1307			
	H 2313	H 2409	H 2601	H 2889	H 2313	H 2409	H 2601	H 2889	H 2313	H 2409	H 2601	H 2889
	ABL8/23	ABL8/24	ABL8/26	ABL8/29	ABL9/23	ABL9/24	ABL9/26	ABL9/29	ABL13/23	ABL13/24	ABL13/26	ABL13/29
Melamin Front	489	497	519	562	489	497	519	562	523	530	562	604
Farbig matt lackiert	618	626	659	707	618	626	659	707	771	782	813	884
Holz vertikal	1.069	1.097	1.161	1.268	1.069	1.097	1.161	1.268	1.349	1.379	1.463	1.606
Farbig hochglänz. lackiert	1.466	1.498	1.575	1.702	1.466	1.498	1.575	1.702	2.017	2.049	2.141	2.289
Glaze	1.674	1.731	1.843	2.009	1.674	1.731	1.843	2.009	2.100	2.173	2.319	2.539



Präsentation	GLISS MASTER
Ausführungen	GLISS MASTER
Typologien Ausführungen Fronten	GLISS MASTER
Modularität und Hinweise	GLISS MASTER
Korpuse mit Drehtüren	INSEL / BALTIMORA
Offenes Eckelement T 595	INSEL / BALTIMORA
Korpuse für begehbaren Kleiderschrank	INSEL / BALTIMORA
Sistema 7	INSEL / BALTIMORA
Korpuse mit Schiebetüren	MASTER DRESSING
Korpuse mit frontbündigen (komplanaren) Türen	MASTER DRESSING
Korpuskomponenten	MASTER DRESSING
Abschlusselement	MASTER DRESSING
Eckelement mit Pfosten	HECTOR NIGHT
Zweiseitige Eckschränke	HECTOR NIGHT
Externes Eckelement	HECTOR NIGHT
Kürzungen	HECTOR NIGHT
Preise für fertige Kompositionen	DWELL
Öffnungswinkel 155° und Schloss	DWELL
Preis Schrank- und begehbare Kleiderschrankkorpuse	DWELL
Deckelplatte aus Glas	DWELL
Türen	BETTEN
Türen Sistema 7	BETTEN
Brückenstruktur	BETTEN
Spezielle Hochschränke	BETTEN
Beauté	BETTENZUBEHÖR
Vanity	BETTENZUBEHÖR
Deckleisten	BETTENZUBEHÖR
Innenausstattung	BETTENZUBEHÖR
Beleuchtungssystem	BETTENZUBEHÖR
Innenzubehör	BETTENZUBEHÖR
Interne Schubladeneinheiten	MÖBEL FÜR DEN SCHLAFBEREICH
Schubladen Griff Cave	MÖBEL FÜR DEN SCHLAFBEREICH
Schubladen Griff Hold	MÖBEL FÜR DEN SCHLAFBEREICH
Griffposition Cave an Schubladen	MÖBEL FÜR DEN SCHLAFBEREICH
Kombinierte Schubladeneinheiten	AUSFÜHRUNGEN
Schubladenschloss	AUSFÜHRUNGEN
Innenzubehör Schubladen	AUSFÜHRUNGEN
Inselförmige Schubladeneinheiten	AUSFÜHRUNGEN

Frontbündigen Türen HOLLOW

Die frontbündigen Türen können nur in der Höhe reduziert werden.

Kürzungen

Zuschnitt frontbündige Tür aus Holz € 65

Aufpreis Schrank mit 3 frontbündigen Türen

Zur Berechnung des Preises des Schrankes mit 3 frontbündigen Türen ist es erforderlich € 462 als Aufpreis für den Mechanismus hinzuzufügen.

B 815

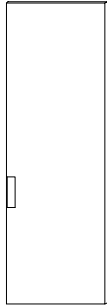

B 979

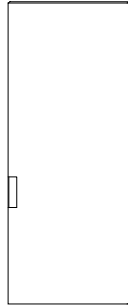

B 1307

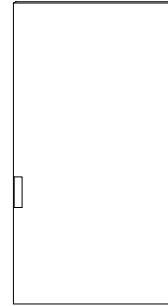

	H 2313	H 2409	H 2601		H 2313	H 2409	H 2601		H 2313	H 2409	H 2601
TÜR rechts oder links	ACL8/23	ACL8/24	ACL8/26		ACL9/23	ACL9/24	ACL9/26		ACL13/23	ACL13/24	ACL13/26
Melamin Front	1.171	1.177	1.187		1.217	1.222	1.233		1.435	1.438	1.446
Farbig matt lackiert	1.296	1.300	1.313		1.343	1.351	1.361		1.610	1.614	1.622
Holz vertikal	1.686	1.709	1.750		1.809	1.834	1.886		2.230	2.260	2.315
Farbig hochglänz. lackiert	2.054	2.083	2.142		2.215	2.251	2.318		2.534	2.574	2.653

Präsentation

Ausführungen

Typologien
Ausführungen
Fronten

Modularität
und Hinweise

Korpuse mit
Drehtüren

Offenes
Eckelement
T 595

Korpuse für
begehbbaren
Kleiderschrank

Sistema 7

Korpuse mit
Schiebetüren

Korpuse mit
frontbündigen
(komplanaren) Türen

Korpuskomponenten

Abschlusselement

Eckelement
mit Pfosten

Zweiseitige
Eckschränke

Externes
Eckelement

Kürzungen

Preise für fertige
Kompositionen

Öffnungswinkel
155° und Schloss

Preis Schrank-
und begehbbare
Kleiderschrankkorpuse

Deckelplatte
aus Glas

Türen

Türen
Sistema 7

Brückenstruktur

Spezielle
Hochschränke

Beauté

Vanity

Deckleisten

Innenausstattung

Beleuchtungssystem

Innenzubehör

Interne
Schubladeneinheiten

Schubladen Griff
Cave

Schubladen Griff
Hold

Griffposition Cave
an Schubladen

Kombinierte
Schubladeneinheiten

Schubladenschloss

Innenzubehör
Schubladen

Inselförmige
Schubladeneinheiten

GLISS MASTER

INSEL / BALTIMORA

MASTER DRESSING

HECTOR NIGHT

DWELL

BETTEN

BETTENZUBEHÖR

MÖBEL FÜR DEN
SCHLAFBEREICH

AUSFÜHRUNGEN



Präsentation	GLISS MASTER
Ausführungen	
Typologien Ausführungen Fronten	
Modularität und Hinweise	
Korpuse mit Drehtüren	INSEL / BALTIMORA
Offenes Eckelement T 595	
Korpuse für begehbbaren Kleiderschrank	
Sistema 7	MASTER DRESSING
Korpuse mit Schiebetüren	
Korpuse mit frontbündigen (komplanen) Türen	
Korpuskomponenten	
Abschlusselement	HECTOR NIGHT
Eckelement mit Pfosten	
Zweiseitige Eckschränke	
Externes Eckelement	
Kürzungen	DWELL
Preise für fertige Kompositionen	
Öffnungswinkel 155° und Schloss	
Preis Schrank- und begehbbare Kleiderschrankkorpuse	
Deckelplatte aus Glas	BETTEN
Türen	
Türen Sistema 7	
Brückenstruktur	
Spezielle Hochschränke	BETTENZUBEHÖR
Beauté	
Vanity	
Deckleisten	
Innenausstattung	MÖBEL FÜR DEN SCHLAFBEREICH
Beleuchtungssystem	
Innenzubehör	
Interne Schubladeneinheiten	
Schubladen Griff Cave	AUSFÜHRUNGEN
Schubladen Griff Hold	
Griffposition Cave an Schubladen	
Kombinierte Schubladeneinheiten	
Schubladenschloss	AUSFÜHRUNGEN
Innenzubehör Schubladen	
Inselförmige Schubladeneinheiten	



Schiebetür BLADE St. 25

Tür mit Griff über die gesamte Höhe.

Das Gleitsystem sieht die automatische Anpassung der Tür sowohl beim Schließen als auch beim Öffnen vor.

Kürzungen

Die Türen BLADE können entsprechend den Angaben auf S. 32 reduziert werden.

Hinweise

Die Türen BLADE sind nicht in H 2889 lieferbar.

Mit Fronten in melaminbeschichteter Ausführung, kann die Außenseite der Seitenwand in matt lackierter Ausführung oder melaminbeschichtet sein, wie der Korpus innen.

Schiebetür BLADE

- Melaminbeschichtet Cartapaglia
- Melaminbeschichtet Tatami
- Melaminbeschichtet Kastanie
- Melaminbeschichtet Silk
- Farbig matt lackiert
- Farbig hochglänz. lackiert
- Holz vertikal

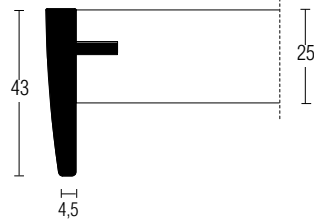
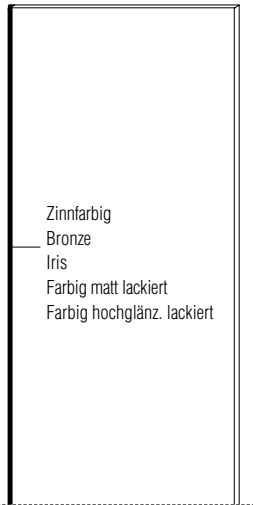

Ausführungen

	Melamin Front	Farbig matt lackiert	Holz vertikal	Farbig hochglänzend lackiert
Schiebetür				
Breite 815				
Breite 979				
Breite 1307				
Breite 1471				

Präsentation

Ausführungen

Typologien Ausführungen Fronten

Modularität und Hinweise

Korpuse mit Drehtüren

Offenes Eckelement T 595

Korpuse für begehbaren Kleiderschrank

Sistema 7

Korpuse mit Schiebetüren

Korpuse mit frontbündigen (komplanaren) Türen

Korpuskomponenten

Abschlusselement

Eckelement mit Pfosten

Zweiseitige Eckschränke

Externes Eckelement

Kürzungen

Preise für fertige Kompositionen

Öffnungswinkel 155° und Schloss

Preis Schrank- und begehbare Kleiderschrankkorpuse

Deckelplatte aus Glas

Türen

Türen Sistema 7

Brückenstruktur

Spezielle Hochschränke

Beauté

Vanity

Deckleisten

Innenausstattung

Beleuchtungssystem

Innenzubehör

Interne Schubladeneinheiten

Schubladen Griff Cave

Schubladen Griff Hold

Griffposition Cave an Schubladen

Kombinierte Schubladeneinheiten

Schubladenschloss

Innenzubehör Schubladen

Inselförmige Schubladeneinheiten

GLISS MASTER

INSEL / BALTIMORA

MASTER DRESSING

HECTOR NIGHT

DWELL

BETTEN

BETTENZUBEHÖR

MÖBEL FÜR DEN SCHLAFBEREICH

AUSFÜHRUNGEN



Schiebetüren BLADE

Die Schiebetüren können in der Höhe gekürzt werden.
Die Holzschiebetüren B 979/1307 können ebenfalls in der Breite bis auf 815 mm reduziert werden.

Kürzungen
Zuschnitt Schiebetür € 65

Es ist möglich, eine externe Schiebetür mit zwei Griffen (über die gesamte Höhe) auszustatten, unter Berechnung eines Aufpreises von € 78.

B 815

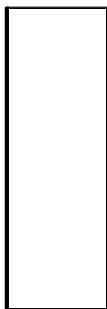

B 979



B 1307

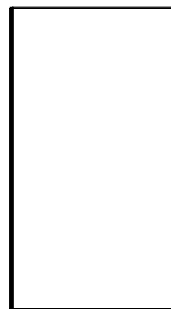

	H 2313	H 2409	H 2601	H 2313	H 2409	H 2601	H 2313	H 2409	H 2601
INTERNE	ASB8/23I	ASB8/24I	ASB8/26I	ASB9/23I	ASB9/24I	ASB9/26I	ASB13/23I	ASB13/24I	ASB13/26I
Melamin Front	693	702	710	715	720	736	928	956	963
Farbig matt lackiert	846	851	860	867	875	888	1.088	1.118	1.125
Holz vertikal	1.228	1.249	1.289	1.325	1.351	1.402	1.699	1.753	1.807
Farbig hochglänz. lackiert	1.513	1.535	1.574	1.603	1.632	1.678	2.095	2.168	2.257

	H 2313	H 2409	H 2601	H 2313	H 2409	H 2601	H 2313	H 2409	H 2601
EXTERNE	ASB8/23E	ASB8/24E	ASB8/26E	ASB9/23E	ASB9/24E	ASB9/26E	ASB13/23E	ASB13/24E	ASB13/26E
Melamin Front	734	737	745	750	759	769	964	992	1.001
Farbig matt lackiert	882	887	896	907	914	925	1.126	1.154	1.163
Holz vertikal	1.265	1.287	1.326	1.367	1.388	1.440	1.736	1.792	1.846
Farbig hochglänz. lackiert	1.558	1.578	1.621	1.650	1.674	1.718	2.137	2.210	2.296

B 1471

Nur bei Einsatz von
2 Schiebetüren verwendbar

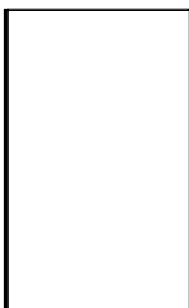

	H 2313	H 2409	H 2601
INTERNE	ASB14/23I	ASB14/24I	ASB14/26I
Farbig matt lackiert	1.551	1.564	1.595
Farbig hochglänz. lackiert	3.153	3.231	3.390

	H 2313	H 2409	H 2601
EXTERNE	ASB14/23E	ASB14/24E	ASB14/26E
Farbig matt lackiert	1.578	1.594	1.621
Farbig hochglänz. lackiert	3.182	3.258	3.418



Präsentation

Ausführungen

Typologien Ausführungen Fronten

Modularität und Hinweise

Korpuse mit Drehtüren

Offenes Eckelement T 595

Korpuse für begehbaren Kleiderschrank

Sistema 7

Korpuse mit Schiebetüren

Korpuse mit frontbündigen (komplanaren) Türen

Korpuskomponenten

Abschlusselement

Eckelement mit Pfosten

Zweiseitige Eckschränke

Externes Eckelement

Kürzungen

Preise für fertige Kompositionen

Öffnungswinkel 155° und Schloss

Preis Schrank- und begehbare Kleiderschrankkorpuse

Deckelplatte aus Glas

Türen

Türen Sistema 7

Brückenstruktur

Spezielle Hochschränke

Beauté

Vanity

Deckleisten

Innenausstattung

Beleuchtungssystem

Innenzubehör

Interne Schubladeneinheiten

Schubladen Griff Cave

Schubladen Griff Hold

Griffposition Cave an Schubladen

Kombinierte Schubladeneinheiten

Schubladenschloss

Innenzubehör Schubladen

Inselförmige Schubladeneinheiten

GLISS MASTER

INSEL / BALTIMORA

MASTER DRESSING

HECTOR NIGHT

DWELL

BETTEN

BETTENZUBEHÖR

MÖBEL FÜR DEN SCHLAFBEREICH

AUSFÜHRUNGEN

Tür GRIP St. 25

Tür mit seitlich am Türtrand aufgesetztem Griff.

Sämtliche Drehtüren sind mit Scharnieren mit Dämpfungssystem ausgestattet, während das Gleitsystem, die Türen sowohl beim Schließen als auch beim Öffnen automatisch anpasst.

Es ist möglich, bei Drehtüren Scharniere mit 155° Öffnungswinkel einzusetzen (siehe S. 53).

Die Tür GRIP kann mit den Verschwindungsscharnieren des Typs LINEAR ausgestattet werden für die Ausführungen Melamin Front, farbig matt lackiert und Holz gegen einen Aufpreis von € 200 pro einzelner Tür.

Kürzungen

Die Türen GRIP können entsprechend den Angaben auf S. 32 reduziert werden.

Hinweise

Die Schiebetüren mit die frontbündigen Türen sind nicht in H 2889 lieferbar.
Bei Drehtürpaaren ist der Griff jeweils an beiden Türen vorgesehen.

Mit Fronten in melaminbeschichteter Ausführung, kann die Außenseite der Seitenwand in matt lackierter Ausführung oder melaminbeschichtet sein, wie der Korpus innen.

Ausführungen Griffe

Zinnfarbig
 Bronze
 Iris
 Zinnfarbig / Bronze / Iris bezogen mit Eco Skin in den Farben (mit Aufpreis € 23 pro Griff)

Tür GRIP

- Melaminbeschichtet Cartapaglia
- Melaminbeschichtet Tatami
- Melaminbeschichtet Kastanie
- Melaminbeschichtet Silk
- Farbig matt lackiert
- Farbig hochglänz. lackiert
- Holz vertikal

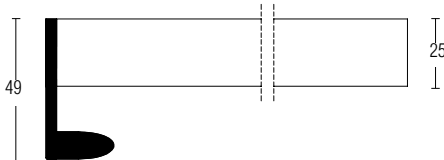
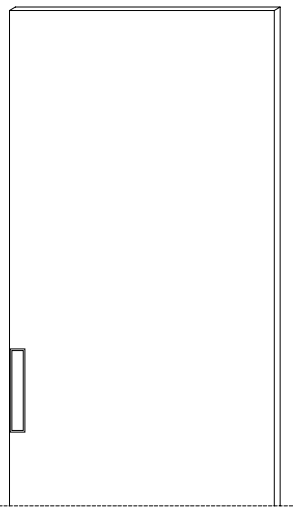

Ausführungen

	Melamin Front	Farbig matt lackiert	Holz vertikal	Farbig hochglänzend lackiert
Drehtür				
Breite 487				
Breite 651/608				
Breite 815				
Breite 979				
Breite 1307				
Abschlusselement				
Schiebetür				
Breite 815				
Breite 979				
Breite 1307				
Breite 1471				
Frontbündige Tür				
Breite 815				
Breite 979				
Breite 1307				
Breite 1471				

Präsentation

Ausführungen

Typologien Ausführungen Fronten

Modularität und Hinweise

Korpusse mit Drehtüren

Offenes Eckelement T 595

Korpusse für begehbaren Kleiderschrank

Sistema 7

Korpusse mit Schiebetüren

Korpusse mit frontbündigen (komplanaren) Türen

Korpuskomponenten

Abschlusselement

Eckelement mit Pfosten

Zweiseitige Eckschränke

Externes Eckelement

Kürzungen

Preise für fertige Kompositionen

Öffnungswinkel 155° und Schloss

Preis Schrank- und begehbare Kleiderschrankkorpusse

Deckelplatte aus Glas

Türen

Türen Sistema 7

Brückenstruktur

Spezielle Hochschränke

Beauté

Vanity

Deckleisten

Innenausstattung

Beleuchtungssystem

Innenzubehör

Interne Schubladeneinheiten

Schubladen Griff Cave

Schubladen Griff Hold

Griffposition Cave an Schubladen

Kombinierte Schubladeneinheiten

Schubladenschloss

Innenzubehör Schubladen

Inselförmige Schubladeneinheiten

GLISS MASTER

INSEL / BALTIMORA

MASTER DRESSING

HECTOR NIGHT

DWELL

BETTEN

BETTENZUBEHÖR

MÖBEL FÜR DEN SCHLAFBEREICH

AUSFÜHRUNGEN



Schiebetüren GRIP

Die Schiebetüren können in der Höhe reduziert werden.

Die Holzschiebetüren B 979/1307 können ebenfalls in der Breite bis auf 815 mm reduziert werden.

Die Türen GRIP sind serienmäßig mit Griff in zinnfarbiger, Bronze und Iris Ausführung ausgestattet. Für den Griff mit Bezug aus Eco Skin den Aufpreis berechnen.

Kürzungen

Zuschnitt Schiebetür Holz € 65

Aufpreis Griffe

Griff mit Bezug aus Eco Skin Aufpreis € 23 jeweils.

B 815

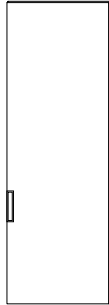

B 979

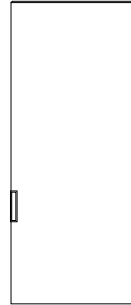

B 1307

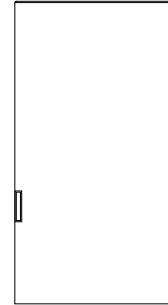

	H 2313	H 2409	H 2601	H 2313	H 2409	H 2601	H 2313	H 2409	H 2601
INTERNE	ASG8/23I	ASG8/24I	ASG8/26I	ASG9/23I	ASG9/24I	ASG9/26I	ASG13/23I	ASG13/24I	ASG13/26I
Melamin Front	612	619	628	633	641	651	845	874	879
Farbig matt lackiert	760	766	775	785	791	802	1.003	1.033	1.040
Holz vertikal	1.142	1.162	1.203	1.240	1.265	1.315	1.613	1.667	1.719
Farbig hochglänz. lackiert	1.421	1.445	1.483	1.513	1.539	1.585	2.011	2.081	2.169

	H 2313	H 2409	H 2601	H 2313	H 2409	H 2601	H 2313	H 2409	H 2601
EXTERNE	ASG8/23E	ASG8/24E	ASG8/26E	ASG9/23E	ASG9/24E	ASG9/26E	ASG13/23E	ASG13/24E	ASG13/26E
Melamin Front	649	652	664	670	676	687	880	910	918
Farbig matt lackiert	796	800	815	822	830	840	1.041	1.069	1.080
Holz vertikal	1.178	1.201	1.241	1.280	1.302	1.353	1.650	1.707	1.761
Farbig hochglänz. lackiert	1.470	1.486	1.529	1.558	1.580	1.629	2.051	2.124	2.208

B 1471

Nur bei Einsatz von
2 Schiebetüren verwendbar

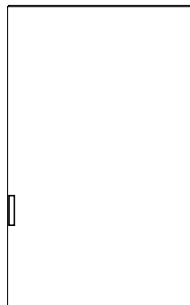

	H 2313	H 2409	H 2601
INTERNE	ASG14/23I	ASG14/24I	ASG14/26I
Farbig matt lackiert	1.465	1.482	1.509
Farbig hochglänz. lackiert	3.064	3.142	3.304

	H 2313	H 2409	H 2601
EXTERNE	ASG14/23E	ASG14/24E	ASG14/26E
Farbig matt lackiert	1.495	1.507	1.535
Farbig hochglänz. lackiert	3.095	3.172	3.333



Präsentation

Ausführungen

Typologien
Ausführungen
Fronten

Modularität
und Hinweise

Korpuse mit
Drehtüren

Offenes
Eckelement
T 595

Korpuse für
begehbbaren
Kleiderschrank

Sistema 7

Korpuse mit
Schiebetüren

Korpuse mit
frontbündigen
(komplanaren) Türen

Korpuskomponenten

Abschlusselement

Eckelement
mit Pfosten

Zweiseitige
Eckschränke

Externes
Eckelement

Kürzungen

Preise für fertige
Kompositionen

Öffnungswinkel
155° und Schloss

Preis Schrank-
und begehbbare
Kleiderschrankkorpuse

Deckelplatte
aus Glas

Türen

Türen
Sistema 7

Brückenstruktur

Spezielle
Hochschränke

Beauté

Vanity

Deckleisten

Innenausstattung

Beleuchtungssystem

Innenzubehör

Interne
Schubladeneinheiten

Schubladen Griff
Cave

Schubladen Griff
Hold

Griffposition Cave
an Schubladen

Kombinierte
Schubladeneinheiten

Schubladenschloss

Innenzubehör
Schubladen

Inselförmige
Schubladeneinheiten

Frontbündigen Türen GRIP

Die frontbündigen Türen können nur in der Höhe reduziert werden, mit Ausnahme von B 1471, die in keiner Weise gekürzt werden kann.
Die Türen GRIP sind serienmäßig mit Griff in zinnfarbiger, Bronze und Iris Ausführung ausgestattet. Für den Griff mit Bezug aus Eco Skin den Aufpreis berechnen.

Kürzungen

Zuschnitt frontbündige Tür aus Holz € 65

Aufpreis Griffe

Griff mit Bezug aus Eco Skin Aufpreis € 23 jeweils.

Aufpreis Schrank mit 3 frontbündigen Türen

Zur Berechnung des Preises des Schrankes mit 3 frontbündigen Türen ist es erforderlich € 462 als Aufpreis für den Mechanismus hinzuzufügen.

B 815

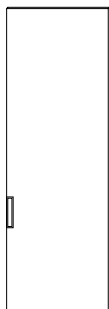

H 2313 H 2409 H 2601

B 979

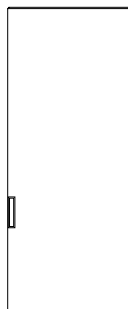

H 2313 H 2409 H 2601

TÜR rechts oder links	ACG8/23	ACG8/24	ACG8/26	ACG9/23	ACG9/24	ACG9/26
Melamin Front	1.089	1.093	1.105	1.136	1.142	1.152
Farbig matt lackiert	1.212	1.215	1.229	1.259	1.265	1.277
Holz vertikal	1.602	1.622	1.661	1.722	1.748	1.800
Farbig hochglänz. lackiert	1.963	1.993	2.050	2.124	2.161	2.227

B 1307

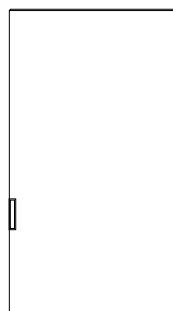

H 2313 H 2409 H 2601

B 1471
verwendbar nur bei Schrank
mit 2 frontbündigen Türen

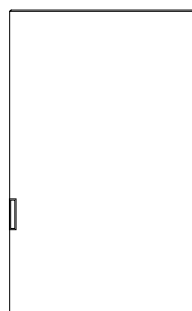

H 2313 H 2409 H 2601

TÜR rechts oder links	ACG13/23	ACG13/24	ACG13/26	ACG14/23	ACG14/24	ACG14/26
Melamin Front	1.354	1.356	1.363	1.696	1.725	1.775
Farbig matt lackiert	1.527	1.529	1.537	1.696	1.725	1.775
Holz vertikal	2.146	2.171	2.228	3.302	3.393	3.576
Farbig hochglänz. lackiert	2.447	2.490	2.566	3.302	3.393	3.576



Präsentation

Ausführungen

Typologien
Ausführungen
Fronten

Modularität
und Hinweise

Korpuse mit
Drehtüren

Offenes
Eckelement
T 595

Korpuse für
begehbares
Kleiderschrank

Sistema 7

Korpuse mit
Schiebetüren

Korpuse mit
frontbündigen
(komplanaren) Türen

Korpuskomponenten

Abschlusselement

Eckelement
mit Pfosten

Zweiseitige
Eckschränke

Externes
Eckelement

Kürzungen

Preise für fertige
Kompositionen

Öffnungswinkel
155° und Schloss

Preis Schrank-
und begehbares
Kleiderschrankkorpuse

Deckelplatte
aus Glas

Türen

Türen
Sistema 7

Brückenstruktur

Spezielle
Hochschränke

Beauté

Vanity

Deckleisten

Innenausstattung

Beleuchtungssystem

Innenzubehör

Interne
Schubladeneinheiten

Schubladen Griff
Cave

Schubladen Griff
Hold

Griffposition Cave
an Schubladen

Kombinierte
Schubladeneinheiten

Schubladenschloss

Innenzubehör
Schubladen

Inselförmige
Schubladeneinheiten

Tür NICHE St. 25

Tür mit eingebuchtetem Griff.

Sämtliche Drehtüren sind mit Scharnieren mit Dämpfungssystem ausgestattet.

Es ist möglich, bei Drehtüren Scharniere mit 155° Öffnungswinkel einzusetzen (siehe S. 53).

Kürzungen

Die Türen NICHE können entsprechend den Angaben auf S. 32 reduziert werden.

Ausführungen Griff

- Zinnfarbig
- Bronze
- Iris

Tür NICHE

- Farbig matt lackiert
- Farbig hochglänz. lackiert
- Holz vertikal

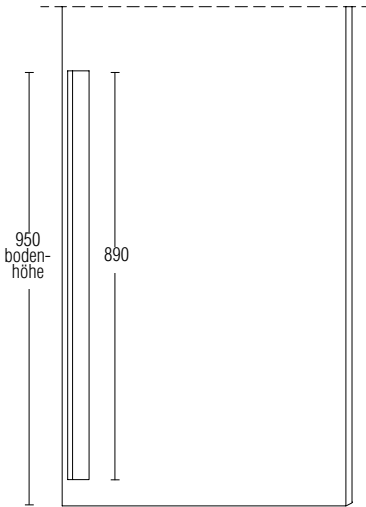

Ausführungen

	Farbig matt lackiert	Holz vertikal	Farbig hochglänzend lackiert
Drehtür			
Breite 487			
Breite 651/608			
Breite 815			
Breite 979			
Breite 1307			
Abschlusselement			

- Präsentation
- Ausführungen
- Typologien Ausführungen Fronten
- Modularität und Hinweise
- Korpuse mit Drehtüren
- Offenes Eckelement T 595
- Korpuse für begehbaren Kleiderschrank
- Sistema 7
- Korpuse mit Schiebetüren
- Korpuse mit frontbündigen (komplanaren) Türen
- Korpuskomponenten
- Abschlusselement
- Eckelement mit Pfosten
- Zweiseitige Eckschränke
- Externes Eckelement
- Kürzungen
- Preise für fertige Kompositionen
- Öffnungswinkel 155° und Schloss
- Preis Schrank- und begehbare Kleiderschrankkorpuse
- Deckelplatte aus Glas

- Türen
- Türen Sistema 7
- Brückenstruktur
- Spezielle Hochschränke
- Beauté
- Vanity
- Deckleisten
- Innenausstattung
- Beleuchtungssystem
- Innenzubehör
- Interne Schubladeneinheiten
- Schubladen Griff Cave
- Schubladen Griff Hold
- Griffposition Cave an Schubladen
- Kombinierte Schubladeneinheiten
- Schubladenschloss
- Innenzubehör Schubladen
- Inselförmige Schubladeneinheiten

GLISS MASTER
INSEL / BALTIMORA
MASTER DRESSING
HECTOR NIGHT
DWELL
BETTEN
BETTENZUBEHÖR
MÖBEL FÜR DEN SCHLAFBEREICH
AUSFÜHRUNGEN



Drehtüren NICHE

Die Drehtüren können in der Höhe und in der Breite reduziert werden.

Kürzungen
Zuschnitt Drehtür Holz € 65

In den Paare von Drehtüren B 815, 979 und 1307 ist es möglich, 2 zu haben oder nur Griffe Türgriff auf der rechten Seite.

Zur Schließung des externen Eckelements Stk. 2 einzelne Türen B 608 verwenden.

Einzelne türen	B 487				B 651 B 608 für externes Eckelement				Tür für Abschlusselement B 487			
	H 2313 ABN4/23	H 2409 ABN4/24	H 2601 ABN4/26	H 2889 ABN4/29	H 2313 ABN6/23	H 2409 ABN6/24	H 2601 ABN6/26	H 2889 ABN6/29	H 2313 ATN4/23	H 2409 ATN4/24	H 2601 ATN4/26	H 2889 ATN4/29
Farbig matt lackiert	602	613	630	663	681	698	718	761	602	613	630	663
Holz vertikal	897	920	957	1.026	1.055	1.085	1.135	1.218	897	920	957	1.026
Farbig hochglänz. lackiert	878	895	928	984	1.026	1.051	1.091	1.166	878	895	928	984

Paar türen Mit 2 Griffen	B 815				B 979				B 1307			
	H 2313 ABN8/23D	H 2409 ABN8/24D	H 2601 ABN8/26D	H 2889 ABN8/29D	H 2313 ABN9/23D	H 2409 ABN9/24D	H 2601 ABN9/26D	H 2889 ABN9/29D	H 2313 ABN13/23D	H 2409 ABN13/24D	H 2601 ABN13/26D	H 2889 ABN13/29D
Farbig matt lackiert	1.204	1.226	1.260	1.326	1.204	1.226	1.260	1.326	1.362	1.396	1.436	1.522
Holz vertikal	1.794	1.840	1.914	2.052	1.794	1.840	1.914	2.052	2.110	2.170	2.270	2.436
Farbig hochglänz. lackiert	1.756	1.790	1.856	1.968	1.756	1.790	1.856	1.968	2.052	2.102	2.182	2.332

Paar Türen mit Griff nur auf rechts Tür	B 815				B 979				B 1307			
	H 2313 ABN8/23	H 2409 ABN8/24	H 2601 ABN8/26	H 2889 ABN8/29	H 2313 ABN9/23	H 2409 ABN9/24	H 2601 ABN9/26	H 2889 ABN9/29	H 2313 ABN13/23	H 2409 ABN13/24	H 2601 ABN13/26	H 2889 ABN13/29
Farbig matt lackiert	977	995	1.021	1.079	977	995	1.021	1.079	1.104	1.131	1.164	1.236
Holz vertikal	1.631	1.673	1.748	1.883	1.631	1.673	1.748	1.883	1.942	2.001	2.101	2.272
Farbig hochglänz. lackiert	1.481	1.516	1.577	1.687	1.481	1.516	1.577	1.687	1.767	1.817	1.896	2.040



GLISS MASTER

INSEL / BALTIMORA

MASTER DRESSING

HECTOR NIGHT

DWELL

BETTEN

BETTENZUBEHÖR

MÖBEL FÜR DEN SCHLAFBEREICH

AUSFÜHRUNGEN

- Präsentation
- Ausführungen
- Typologien Ausführungen Fronten
- Modularität und Hinweise
- Korpuse mit Drehtüren
- Offenes Eckelement T 595
- Korpuse für begehbaren Kleiderschrank
- Sistema 7
- Korpuse mit Schiebetüren
- Korpuse mit frontbündigen (komplanaren) Türen
- Korpuskomponenten
- Abschlusselement
- Eckelement mit Pfosten
- Zweiseitige Eckschränke
- Externes Eckelement
- Kürzungen
- Preise für fertige Kompositionen
- Öffnungswinkel 155° und Schloss
- Preis Schrank- und begehbare Kleiderschrankkorpuse
- Deckelplatte aus Glas
- Türen
- Türen Sistema 7
- Brückenstruktur
- Spezielle Hochschränke
- Beauté
- Vanity
- Deckleisten
- Innenausstattung
- Beleuchtungssystem
- Innenzubehör
- Interne Schubladeneinheiten
- Schubladen Griff Cave
- Schubladen Griff Hold
- Griffposition Cave an Schubladen
- Kombinierte Schubladeneinheiten
- Schubladenschloss
- Innenzubehör Schubladen
- Insefförmige Schubladeneinheiten

Tür NICHE horizontal St. 25

Tür mit eingebuchtetem horizontalem Griff.

Alle Drehtüren sind mit Scharnieren mit Abfangmechanismus ausgestattet.

An Drehtüren können Scharniere mit Öffnungswinkel 155° zum Einsatz kommen (siehe S. 53).

Kürzungen

Die horizontalen Türen NICHE können entsprechend den Angaben auf S. 32 reduziert werden.

Ausführungen Griffe

Zinnfarbig
Bronze
Iris

Tür NICHE horizontal

farbig matt lackiert
farbig hochglänzend lackiert

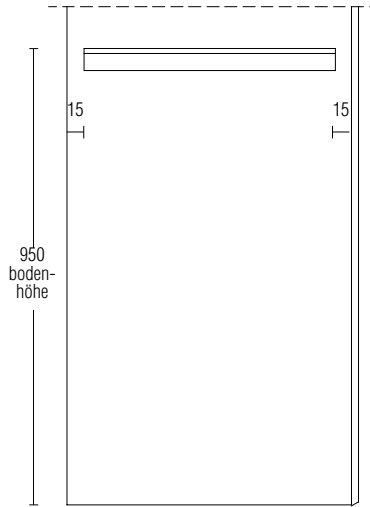

Ausführungen

Farbig matt lackiert	Farbig hochglänzend lackiert
----------------------	------------------------------

Drehtür

Breite 487		
Breite 651/608		
Breite 815		
Breite 979		
Breite 1307		
Abschlusselement		

Präsentation

Ausführungen

Typologien
Ausführungen
Fronten

Modularität
und Hinweise

Korpusse mit
Drehtüren

Offenes
Eckelement
T 595

Korpusse für
begehbbare
Kleiderschrank

Sistema 7

Korpusse mit
Schiebetüren

Korpusse mit
frontbündigen
(komplanaren) Türen

Korpuskomponenten

Abschlusselement

Eckelement
mit Pfosten

Zweiseitige
Eckschränke

Externes
Eckelement

Kürzungen

Preise für fertige
Kompositionen

Öffnungswinkel
155° und Schloss

Preis Schrank-
und begehbbare
Kleiderschrankkorpusse

Deckelplatte
aus Glas

Türen

Türen
Sistema 7

Brückenstruktur

Spezielle
Hochschränke

Beauté

Vanity

Deckleisten

Innenausstattung

Beleuchtungssystem

Innenzubehör

Interne
Schubladeneinheiten

Schubladen Griff
Cave

Schubladen Griff
Hold

Griffposition Cave
an Schubladen

Kombinierte
Schubladeneinheiten

Schubladenschloss

Innenzubehör
Schubladen

Inselförmige
Schubladeneinheiten

GLISS MASTER

INSEL / BALTIMORA

MASTER DRESSING

HECTOR NIGHT

DWELL

BETTEN

BETTENZUBEHÖR

MÖBEL FÜR DEN
SCHLAFBEREICH

AUSFÜHRUNGEN



Horizontale Drehtüren NICHE

Die Drehtüren können in Höhe und Breite reduziert werden.

Kürzungen
Zuschnitt Drehtür Holz € 65

Zur Schließung des externen Eckelements Stk. 2 einzelne Türen B 608 verwenden.

	einzel				B 651 B 608 für externes Eckelement				Tür für Abschlusselement B 487			
	B 487											
	H 2313	H 2409	H 2601	H 2889	H 2313	H 2409	H 2601	H 2889	H 2313	H 2409	H 2601	H 2889
	AB04/23	AB04/24	AB04/26	AB04/29	AB06/23	AB06/24	AB06/26	AB06/29	ATO4/23	ATO4/24	ATO4/26	ATO4/29
Farbig matt lackiert	602	613	630	663	681	698	718	761	602	613	630	663
Farbig hochglänz. lackiert	878	895	928	984	1.026	1.051	1.091	1.166	878	895	928	984

	paarweise mit 2 Griffen				B 815				B 979				B 1307			
	H 2313	H 2409	H 2601	H 2889	H 2313	H 2409	H 2601	H 2889	H 2313	H 2409	H 2601	H 2889	H 2313	H 2409	H 2601	H 2889
	AB08/23D	AB08/24D	AB08/26D	AB08/29D	AB09/23D	AB09/24D	AB09/26D	AB09/29D	AB013/23D	AB013/24D	AB013/26D	AB013/29D	AB013/23D	AB013/24D	AB013/26D	AB013/29D
Farbig matt lackiert	1.204	1.226	1.260	1.326	1.204	1.226	1.260	1.326	1.362	1.396	1.436	1.522	1.362	1.396	1.436	1.522
Farbig hochglänz. lackiert	1.756	1.790	1.856	1.968	1.756	1.790	1.856	1.968	2.052	2.102	2.182	2.332	2.052	2.102	2.182	2.332

Präsentation

Ausführungen

Typologien
Ausführungen
Fronten

Modularität
und Hinweise

Korpuse mit
Drehtüren

Offenes
Eckelement
T 595

Korpuse für
begehbares
Kleiderschrank

Sistema 7

Korpuse mit
Schiebetüren

Korpuse mit
frontbündigen
(komplanaren) Türen

Korpuskomponenten

Abschlusselement

Eckelement
mit Pfosten

Zweiseitige
Eckschränke

Externes
Eckelement

Kürzungen

Preise für fertige
Kompositionen

Öffnungswinkel
155° und Schloss

Preis Schrank-
und begehbares
Kleiderschrankkorpuse

Deckelplatte
aus Glas

Türen

Türen
Sistema 7

Brückenstruktur

Spezielle
Hochschränke

Beauté

Vanity

Deckleisten

Innenausstattung

Beleuchtungssystem

Innenzubehör

Interne
Schubladeneinheiten

Schubladen Griff
Cave

Schubladen Griff
Hold

Griffposition Cave
an Schubladen

Kombinierte
Schubladeneinheiten

Schubladenschloss

Innenzubehör
Schubladen

Inselelemente
Schubladeneinheiten

GLISS MASTER

INSEL / BALTIMORA

MASTER DRESSING

HECTOR NIGHT

DWELL

BETTEN

BETTENZUBEHÖR

MÖBEL FÜR DEN
SCHLAFBEREICH

AUSFÜHRUNGEN



Drehtüren mit Randprofil mit einem vertikalen Dekor und der Möglichkeit diese mit einer externen Schublade unten zu kombinieren.

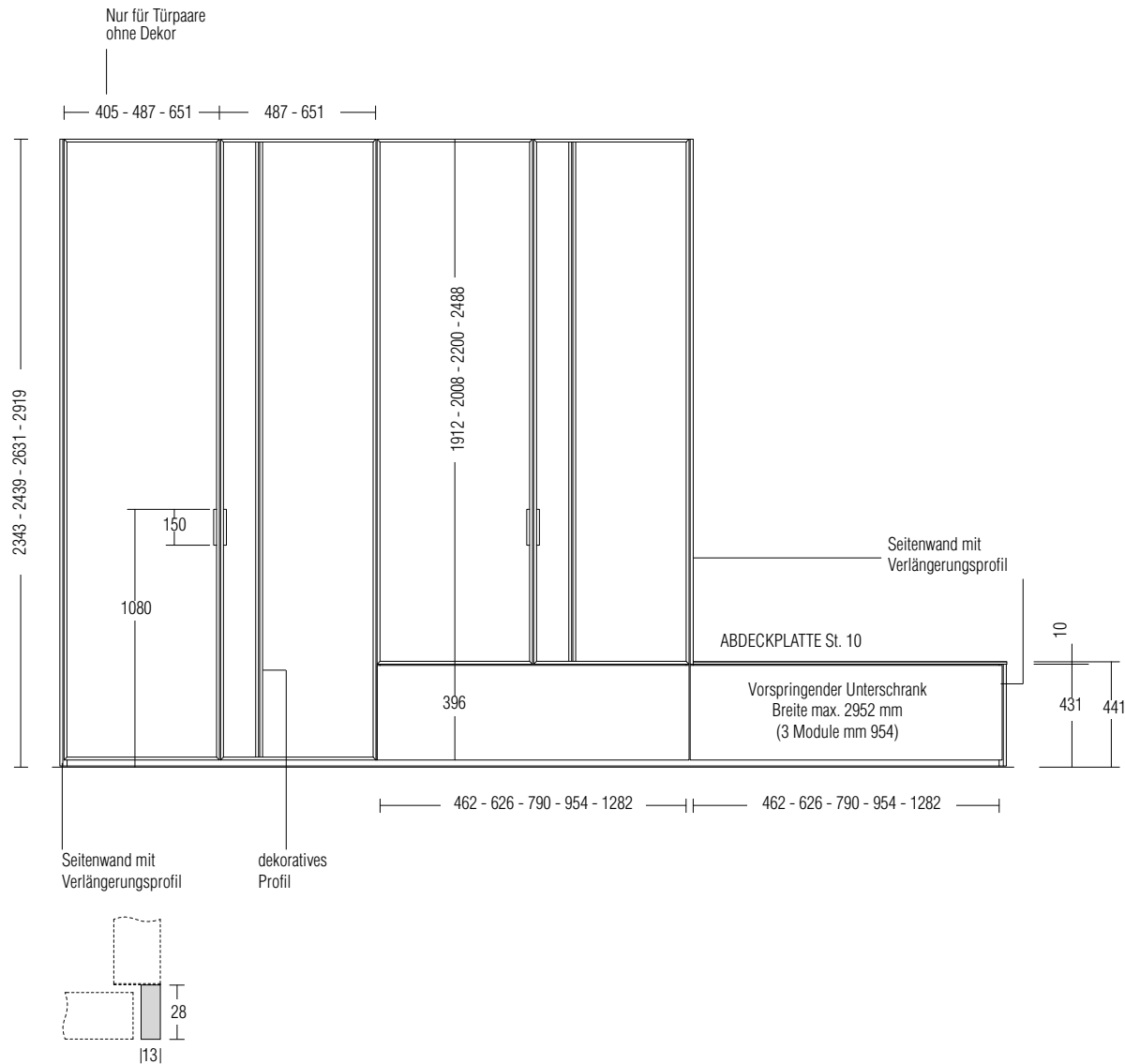

Technische Informationen

- Die Drehtüren können nicht bei Rahmen- oder Glas-Seitenwänden zum Einsatz kommen bzw. bei einem offenen Eckelement (1101x1101 - 1282x1282).
- Das Fach über der Schublade muss immer von BLEND-Türen verschlossen sein und kann nicht mit Trennwänden ausgestattet werden.
- Der ein- oder mehrmodulige vorspringende Unterschrank muss immer an mindestens einer Seitenwand des Schrankes befestigt sein.
- Das dekorative Profil kann nicht für Türen unter einer Breite von 487 mm gefertigt werden.
- Die Schublade kann nicht angrenzend an ein Eckelement 658x658 platziert werden.

Präsentation

Ausführungen

Typologien
Ausführungen
Fronten

Modularität
und Hinweise

Korpuse mit
Drehtüren

Offenes
Eckelement
T 595

Korpuse für
begehbbaren
Kleiderschrank

Sistema 7

Korpuse mit
Schiebetüren

Korpuse mit
frontbündigen
(komplanen) Türen

Korpuskomponenten

Abschlusselement

Eckelement
mit Pfosten

Zweiseitige
Eckschränke

Externes
Eckelement

Kürzungen

Preise für fertige
Kompositionen

Öffnungswinkel
155° und Schloss

Preis Schrank-
und begehbbare
Kleiderschrankkorpuse

Deckelplatte
aus Glas

Türen

Türen
Sistema 7

Brückenstruktur

Spezielle
Hochschränke

Beauté

Vanity

Deckleisten

Innenausstattung

Beleuchtungssystem

Innenzubehör

Interne
Schubladeinheiten

Schubladen Griff
Cave

Schubladen Griff
Hold

Griffposition Cave
an Schubladen

Kombinierte
Schubladeinheiten

Schubladenschloss

Innenzubehör
Schubladen

Insefförmige
Schubladeinheiten

GLISS MASTER

INSEL / BALTIMORA

MASTER DRESSING

HECTOR NIGHT

DWELL

BETTEN

BETTENZUBEHÖR

MÖBEL FÜR DEN
SCHLAFBEREICH

AUSFÜHRUNGEN



Tür und externe Schublade BLEND

Alle Drehtüren sind mit Scharnieren mit Abfangmechanismus ausgestattet.

An Drehtüren können Scharniere mit Öffnungswinkel 155° zum Einsatz kommen.

Hinweise

Bei Drehtürenpaaren ist der Griff an beiden Türen angebracht.

Die Bezugsstoffe der Tür sind speziell für diese Nutzung vorgesehen und bekommen eine wasserabweisende Oberflächenbehandlung (scotchgard).

Stofffarben

bark brown
moss green
olive green
oxide orange
vanilla

Drehtür

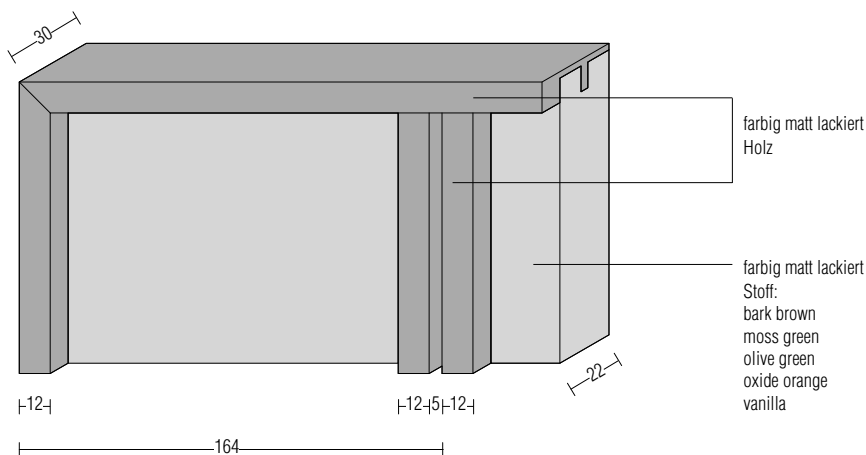

Externe Schublade

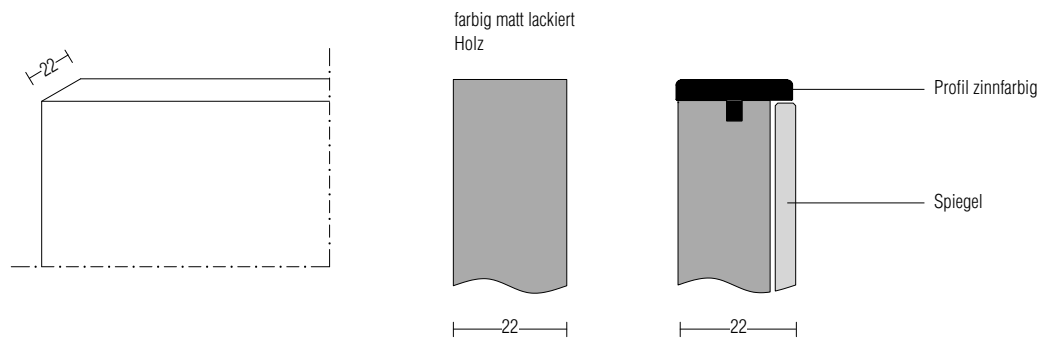

Ausführungen Paneel

	farbig matt lackiert	Stoff	Holz	Spiegel
Drehtür				
Breite 487				
Breite 651/608				
Breite 815				
Breite 979				
Breite 1307				
Abschlusselement				

Externe Schublade

Breite 487				
Breite 651				
Breite 815				
Breite 979				
Breite 1307				

Griff
immer in zinnfarbener Ausführung



Präsentation

Ausführungen

Typologien
Ausführungen
Fronten

Modularität
und Hinweise

Korpuse mit
Drehtüren

Offenes
Eckelement
T 595

Korpuse für
begehbbaren
Kleiderschrank

Sistema 7

Korpuse mit
Schiebetüren

Korpuse mit
frontbündigen
(komplanen) Türen

Korpuskomponenten

Abschlusselement

Eckelement
mit Pfosten

Zweiseitige
Eckschränke

Externes
Eckelement

Kürzungen

Preise für fertige
Kompositionen

Öffnungswinkel
155° und Schloss

Preis Schrank-
und begehbbare
Kleiderschrankkorpuse

Deckelplatte
aus Glas

Türen

Türen
Sistema 7

Brückenstruktur

Spezielle
Hochschränke

Beauté

Vanity

Deckleisten

Innenausstattung

Beleuchtungssystem

Innenzubehör

Interne
Schubladeneinheiten

Schubladen Griff
Cave

Schubladen Griff
Hold

Griffposition Cave
an Schubladen

Kombinierte
Schubladeneinheiten

Schubladenschloss

Innenzubehör
Schubladen

Inselförmige
Schubladeneinheiten

GLISS MASTER

INSEL / BALTIMORA

MASTER DRESSING

HECTOR NIGHT

DWELL

BETTEN

BETTENZUBEHÖR

MÖBEL FÜR DEN
SCHLAFBEREICH

AUSFÜHRUNGEN



Tür und externe Schublade BLEND

Drehtüren BLEND St. 30

Die Drehtüren können in Höhe und Breite reduziert werden.
Bei Drehtürenpaaren ist der Griff an beiden Türen angebracht.

Kürzungen
 Kürzung Drehtür aus € 130

Zur Schließung des externen Eckelements Stk. 2 einzelne Türen B 608 verwenden.

B 487

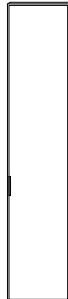

B 651
 B 608 für externes Eckelement



Tür für Abschlusselement
 B 487



Panel	Profile	H 2313				H 2409				H 2601				H 2889			
		1AA4/23	1AA4/24	1AA4/26	1AA4/29	1AA6/23	1AA6/24	1AA6/26	1AA6/29	1TA4/23	1TA4/24	1TA4/26	1TA4/29	1TA4/23	1TA4/24	1TA4/26	1TA4/29
farbig matt lackiert	farbig matt lackiert	639	654	705	741	716	759	792	837	639	654	705	741	639	654	705	741
farbig matt lackiert	Holz	811	827	915	951	889	969	1.002	1.047	811	827	915	951	811	827	915	951
Stoff	farbig matt lackiert	953	972	1.031	1.075	974	1.019	1.055	1.102	953	972	1.031	1.075	953	972	1.031	1.075
Stoff	Holz	1.131	1.152	1.247	1.294	1.153	1.236	1.271	1.320	1.131	1.152	1.247	1.294	1.131	1.152	1.247	1.294

B 815

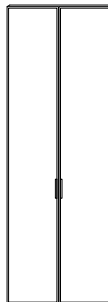

B 979

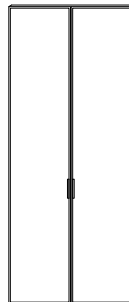

B 1307



Panel	Profile	H 2313				H 2409				H 2601				H 2889			
		1AA8/23	1AA8/24	1AA8/26	1AA8/29	1AA9/23	1AA9/24	1AA9/26	1AA9/29	1AA13/23	1AA13/24	1AA13/26	1AA13/29	1AA13/23	1AA13/24	1AA13/26	1AA13/29
farbig matt lackiert	farbig matt lackiert	1.278	1.308	1.410	1.482	1.278	1.308	1.410	1.482	1.432	1.518	1.584	1.674	1.432	1.518	1.584	1.674
farbig matt lackiert	Holz	1.622	1.654	1.830	1.902	1.622	1.654	1.830	1.902	1.778	1.938	2.004	2.094	1.778	1.938	2.004	2.094
Stoff	farbig matt lackiert	1.906	1.944	2.062	2.150	1.906	1.944	2.062	2.150	1.948	2.038	2.110	2.204	1.948	2.038	2.110	2.204
Stoff	Holz	2.262	2.304	2.494	2.588	2.262	2.304	2.494	2.588	2.306	2.472	2.542	2.640	2.306	2.472	2.542	2.640

- Präsentation
- Ausführungen
- Typologien Ausführungen Fronten
- Modularität und Hinweise
- Korpusse mit Drehtüren
- Offenes Eckelement T 595
- Korpusse für begehbaren Kleiderschrank
- Sistema 7
- Korpusse mit Schiebetüren
- Korpusse mit frontbündigen (komplanaren) Türen
- Korpuskomponenten
- Abschlusselement
- Eckelement mit Pfosten
- Zweiseitige Eckschränke
- Externes Eckelement
- Kürzungen
- Preise für fertige Kompositionen
- Öffnungswinkel 155° und Schloss
- Preis Schrank- und begehbare Kleiderschrankkorpusse
- Deckelplatte aus Glas
- Türen
- Türen Sistema 7
- Brückenstruktur
- Spezielle Hochschränke
- Beauté
- Vanity
- Deckleisten
- Innenausstattung
- Beleuchtungssystem
- Innenzubehör
- Interne Schubladeneinheiten
- Schubladen Griff Cave
- Schubladen Griff Hold
- Griffposition Cave an Schubladen
- Kombinierte Schubladeneinheiten
- Schubladenschloss
- Innenzubehör Schubladen
- Inselförmige Schubladeneinheiten



Tür und externe Schublade BLEND

Drehtüren BLEND St. 30

Die Türen können nur in der Höhe gekürzt werden.
Bei den Schubläden sind keinerlei Kürzungen möglich.

**Bei Drehtürenpaaren ist der Griff an beiden Türen angebracht.
Zwischen Tür und Schublade ist immer ein interner Boden
in Melamin hinzuzufügen.**

Kürzungen
Kürzung Drehtür € 130

Türen für Modul mit externer Schublade unten

Die Türen sind nicht einschließbar
Trennboden aus Melamin

B 487

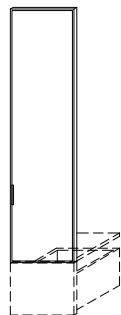

B 651

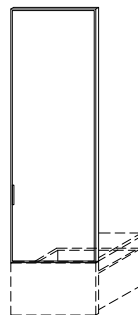

Panel	Profile	B 487				B 651			
		H 1912	H 2008	H 2200	H 2488	H 1912	H 2008	H 2200	H 2488
		1AA4/19	1AA4/20	1AA4/22	1AA4/25	1AA6/19	1AA6/20	1AA6/22	1AA6/25
farbig matt lackiert	farbig matt lackiert	639	639	639	654	716	716	716	759
farbig matt lackiert	Holz	811	811	811	827	889	889	889	969
Stoff	farbig matt lackiert	953	953	953	972	974	974	974	1.019
Stoff	Holz	1.131	1.131	1.131	1.152	1.153	1.153	1.153	1.236

Türen für Modul mit externer Schublade unten

Die Türen sind nicht einschließbar
Trennboden aus Melamin

B 815

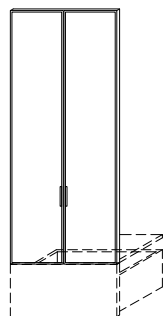

B 979

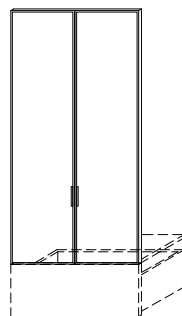

B 1307

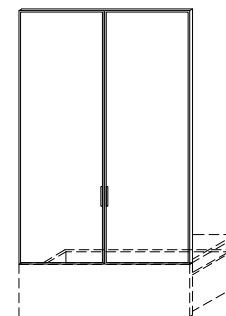

Panel	Profile	B 815				B 979				B 1307			
		H 1912	H 2008	H 2200	H 2488	H 1912	H 2008	H 2200	H 2488	H 1912	H 2008	H 2200	H 2488
		1AA8/19	1AA8/20	1AA8/22	1AA8/25	1AA9/19	1AA9/20	1AA9/22	1AA9/25	1AA13/19	1AA13/20	1AA13/22	1AA13/25
farbig matt lackiert	farbig matt lackiert	1.278	1.278	1.278	1.308	1.278	1.278	1.278	1.308	1.432	1.432	1.432	1.518
farbig matt lackiert	Holz	1.622	1.622	1.622	1.654	1.622	1.622	1.622	1.654	1.778	1.778	1.778	1.938
Stoff	farbig matt lackiert	1.906	1.906	1.906	1.944	1.906	1.906	1.906	1.944	1.948	1.948	1.948	2.038
Stoff	Holz	2.262	2.262	2.262	2.304	2.262	2.262	2.262	2.304	2.306	2.306	2.306	2.472

Externe Schubladen St. 22 mm mit Drucköffnung

H 397 T 462

Schubladen innen
T 427 H 266 B 420/584/748/912/1240

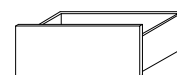
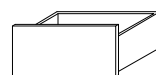
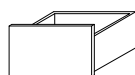

	B 487	B 651	B 815	B 979	B 1307
	1CPL4/40	1CPL6/40	1CPL8/40	1CPL9/40	1CPL13/40
farbig matt lackiert	301	318	343	365	419
Holz	344	376	414	451	532
Spiegel	428	467	511	541	648



Präsentation

Ausführungen

Typologien
Ausführungen
Fronten

Modularität
und Hinweise

Korpuse mit
Drehtüren

Offenes
Eckelement
T 595
Korpuse für
begehbaren
Kleiderschrank

Sistema 7

Korpuse mit
Schiebetüren

Korpuse mit
frontbündigen
(komplanaren) Türen

Korpuskomponenten

Abschlusselement

Eckelement
mit Pfosten

Zweiseitige
Eckschränke

Externes
Eckelement

Kürzungen

Preise für fertige
Kompositionen

Öffnungswinkel
155° und Schloss

Preis Schrank-
und begehbare
Kleiderschrankkorpuse

Deckelplatte
aus Glas

Türen

Türen
Sistema 7

Brückenstruktur

Spezielle
Hochschränke

Beauté

Vanity

Deckleisten

Innenausstattung

Beleuchtungssystem

Innenzubehör

Interne
Schubladeinheiten

Schubladen Griff
Cave

Schubladen Griff
Hold

Griffposition Cave
an Schubladen

Kombinierte
Schubladeinheiten

Schubladenschloss

Innenzubehör
Schubladen

Inselförmige
Schubladeinheiten

Tür und externe Schublade BLEND

Drehtüren BLEND St. 30

Bei Drehtürenpaaren ist der Griff an beiden Türen angebracht.
Zwischen Tür und Schublade ist immer ein interner Boden in Melamin hinzuzufügen.

Türen für Modul mit externer Schublade unten

Die Türen sind nicht einschließbar
Trennboden aus Melamin

B 487

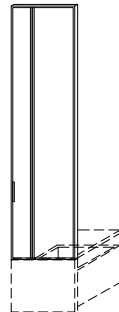

B 651

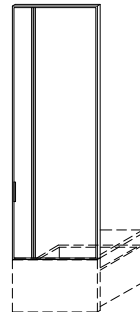

H 1912 H 2008 H 2200 H 2488

H 1912 H 2008 H 2200 H 2488

Panel	Profile	1AB4/19	1AB4/20	1AB4/22	1AB4/25	1AB6/19	1AB6/20	1AB6/22	1AB6/25
farbig matt lackiert	farbig matt lackiert	737	737	737	753	814	814	814	857
farbig matt lackiert	Holz	998	998	998	1.015	1.075	1.075	1.075	1.155
Stoff	farbig matt lackiert	1.055	1.055	1.055	1.074	1.075	1.075	1.075	1.121
Stoff	Holz	1.325	1.325	1.325	1.346	1.347	1.347	1.347	1.429

Türen für Modul mit externer Schublade unten

Die Türen sind nicht einschließbar
Trennboden aus Melamin

Bei der Bestellung Tür des Türenpaars mit dekorativem Profil angeben

B 979

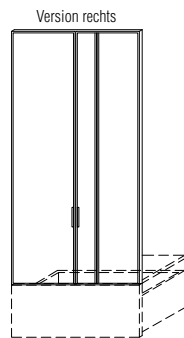

B 1307

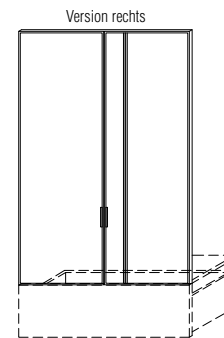

H 1912 H 2008 H 2200 H 2488

H 1912 H 2008 H 2200 H 2488

Panel	Profile	1AC9/19 dx-sx	1AC9/20 dx-sx	1AC9/22 dx-sx	1AC9/25 dx-sx	1AC13/19 dx-sx	1AC13/20 dx-sx	1AC13/22 dx-sx	1AC13/25 dx-sx
farbig matt lackiert	farbig matt lackiert	1.376	1.376	1.376	1.407	1.530	1.530	1.530	1.616
farbig matt lackiert	Holz	1.809	1.809	1.809	1.842	1.964	1.964	1.964	2.124
Stoff	farbig matt lackiert	2.008	2.008	2.008	2.046	2.049	2.049	2.049	2.140
Stoff	Holz	2.456	2.456	2.456	2.498	2.500	2.500	2.500	2.665

B 979

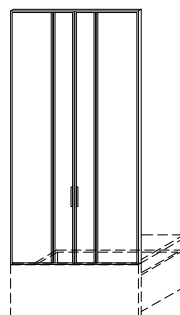

B 1307

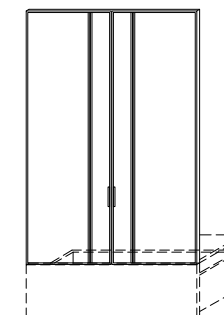

H 1912 H 2008 H 2200 H 2488

H 1912 H 2008 H 2200 H 2488

Panel	Profile	1AB9/19	1AB9/20	1AB9/22	1AB9/25	1AB13/19	1AB13/20	1AB13/22	1AB13/25
farbig matt lackiert	farbig matt lackiert	1.474	1.474	1.474	1.506	1.628	1.628	1.628	1.714
farbig matt lackiert	Holz	1.996	1.996	1.996	2.030	2.150	2.150	2.150	2.310
Stoff	farbig matt lackiert	2.110	2.110	2.110	2.148	2.150	2.150	2.150	2.242
Stoff	Holz	2.650	2.650	2.650	2.692	2.694	2.694	2.694	2.858



Präsentation

Ausführungen

Typologien Ausführungen Fronten

Modularität und Hinweise

Korpuse mit Drehtüren

Offenes Eckelement T 595

Korpuse für begehbaren Kleiderschrank

Sistema 7

Korpuse mit Schiebetüren

Korpuse mit frontbündigen (komplanen) Türen

Korpuskomponenten

Abschlusselement

Eckelement mit Pfosten

Zweiseitige Eckschränke

Externes Eckelement

Kürzungen

Preise für fertige Kompositionen

Öffnungswinkel 155° und Schloss

Preis Schrank- und begehbare Kleiderschrankkorpuse

Deckelplatte aus Glas

Türen

Türen Sistema 7

Brückenstruktur

Spezielle Hochschränke

Beauté

Vanity

Deckleisten

Innenausstattung

Beleuchtungssystem

Innenzubehör

Interne Schubladeinheiten

Schubladen Griff Cave

Schubladen Griff Hold

Griffposition Cave an Schubladen

Kombinierte Schubladeinheiten

Schubladenschloss

Innenzubehör Schubladen

Inselförmige Schubladeinheiten

Tür und externe Schublade BLEND

Korpuskomponenten für vorspringenden Unterschrank mit Schublade

Für den vorspringenden Unterschrank BLEND sind nachstehende Elemente zu verwenden.

Der ein- oder mehrmodulige vorspringende Unterschrank muss immer an mindestens einer Seitenwand des Schrankes befestigt sein. Höchstlänge des vorstehenden Unterschranks ist mm 2952 (3 Module B 954).

Es sind keinerlei Kürzungen möglich.
Die Abdeckplatte kann nicht im Tiefenmaß reduziert werden.

Korpuse für Schublade H 431

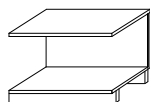

B 462	B 626	B 790	B 954	B 1282
1CS4/04	1CS6/04	1CS8/04	1CS9/04	1CS12/04

Melaminbeschichtet Korpus	169	194	231	259	293
---------------------------	------------	------------	------------	------------	------------

Trennwand T 595 H 432 St. 30



1SSC/04

Melaminbeschichtet Korpus

farbig matt lackiert

Holz

79

-

-

Seitenwand H 432 mit Verlängerungsprofil



1SSL/04

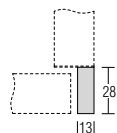

-

109

154

Höchstmaß 2952
Zwei Abdeckplatten
können nicht miteinander
verbunden werden

Abdeckplatte pro lfm T 625 St. 10



€ pro lfm

1TOS

farbig matt lackiert

Holz

262

317

Kabeldurchlass



EPA1

Schwarz

29

Position Kabeldurchlass an Deckelplatte

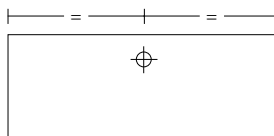

Präsentation

Ausführungen

Typologien
Ausführungen
Fronten

Modularität
und Hinweise

Korpuse mit
Drehtüren

Offenes
Eckelement
T 595

Korpuse für
begehbbare
Kleiderschrank

Sistema 7

Korpuse mit
Schiebetüren

Korpuse mit
frontbündigen
(komplanen) Türen

Korpuskomponenten

Abschlusselement

Eckelement
mit Pfosten

Zweiseitige
Eckschränke

Externes
Eckelement

Kürzungen

Preise für fertige
Kompositionen

Öffnungswinkel
155° und Schloss

Preis Schrank-
und begehbbare
Kleiderschrankkorpuse

Deckelplatte
aus Glas

Türen

Türen
Sistema 7

Brückenstruktur

Spezielle
Hochschränke

Beauté

Vanity

Deckleisten

Innenausstattung

Beleuchtungssystem

Innenzubehör

Interne
Schubladeneinheiten

Schubladen Griff
Cave

Schubladen Griff
Hold

Griffposition Cave
an Schubladen

Kombinierte
Schubladeneinheiten

Schubladenschloss

Innenzubehör
Schubladen

Inseförmige
Schubladeneinheiten

GLISS MASTER

INSEL / BALTIMORA

MASTER DRESSING

HECTOR NIGHT

DWELL

BETTEN

BETTENZUBEHÖR

MÖBEL FÜR DEN
SCHLAFBEREICH

AUSFÜHRUNGEN



Präsentation	GLISS MASTER
Ausführungen	
Typologien Ausführungen Fronten	
Modularität und Hinweise	
Korpuse mit Drehtüren	INSEL / BALTIMORA
Offenes Eckelement T 595	
Korpuse für begehbbaren Kleiderschrank	
Sistema 7	MASTER DRESSING
Korpuse mit Schiebetüren	
Korpuse mit frontbündigen (komplanen) Türen	
Korpuskomponenten	
Abschlusselement	HECTOR NIGHT
Eckelement mit Pfosten	
Zweiseitige Eckschränke	
Externes Eckelement	
Kürzungen	DWELL
Preise für fertige Kompositionen	
Öffnungswinkel 155° und Schloss	
Preis Schrank- und begehbbare Kleiderschrankkorpuse	
Deckelplatte aus Glas	BETTEN
Türen	
Türen Sistema 7	
Brückenstruktur	
Spezielle Hochschränke	BETTENZUBEHÖR
Beauté	
Vanity	
Deckleisten	
Innenausstattung	MÖBEL FÜR DEN SCHLAFBEREICH
Beleuchtungssystem	
Innenzubehör	
Interne Schubladeneinheiten	
Schubladen Griff Cave	AUSFÜHRUNGEN
Schubladen Griff Hold	
Griffposition Cave an Schubladen	
Kombinierte Schubladeneinheiten	
Schubladenschloss	AUSFÜHRUNGEN
Innenzubehör Schubladen	
Inselförmige Schubladeneinheiten	



Tür GLASS St. 35 Öffnungswinkel 180°

Glastür mit Öffnungswinkel von 180° mit speziellem in das Profil integrierten Scharnier mit Abfangmechanismus, das von der Seitenwand vollständig verdeckt wird (exklusiv von Molteni). Der Griff verläuft über die gesamte Höhe und ist in das Profil integriert.

Integriertes Schloss mit chiffriertem Schlüssel

Es ist möglich, die Drehtüren GLASS mit integriertem Schloss zu liefern, unter Berücksichtigung eines Aufpreises von € 260 für Einzeltür oder Türenpaar. Alle Schranktüren mit Schloss haben serienmäßig verschiedene chiffrierte Schlüssel. Bei einem Türenpaar wird das Schloss immer an der Tür RECHTS angebracht. Das Schloss kann nicht an Drehtüren von externen Eckelementen angebracht werden.

Kürzungen

Die Türen GLASS können entsprechend den Angaben auf S. 32 reduziert werden.

Hinweise

Die Türen GLASS sind in H 2889 nur für die Breitenmaße 487, 815, 979 lieferbar und für Eckelement 1101x1101.

Bei Drehtürpaaren ist der Griff jeweils an beiden Türen vorgesehen.

Die Tür GLASS kann auch an dem Modul eines offenen Eckelements montiert werden.

Tür GLASS

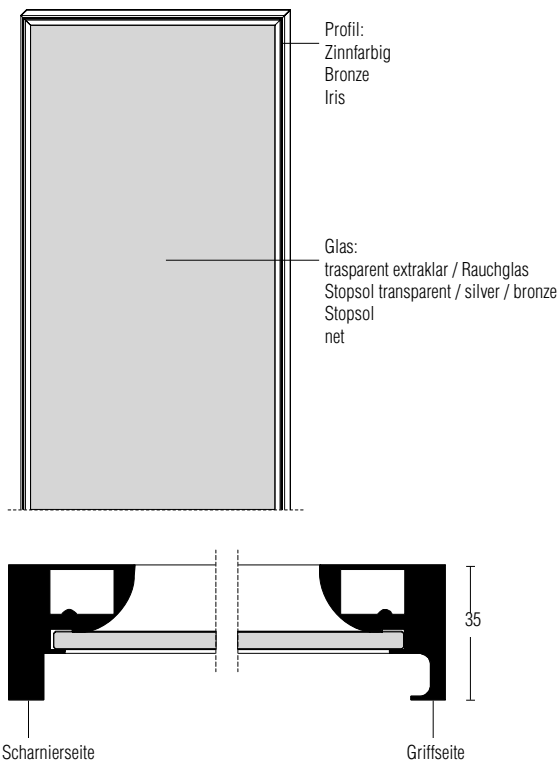

Ausführungen

Glas transparent/ Rauchglas	Glas stopsol transparent/ silver/bronze	Glas stopsol	Glas net
--------------------------------	---	-----------------	-------------

Drehtür 180°

Breite 487				
Breite 651/608				
Breite 815				
Breite 979				
Breite 1307				
Eckelement 1101x1101				
Eckelement 1282x1282				

Präsentation

Ausführungen

Typologien
Ausführungen
Fronten

Modularität
und Hinweise

Korpuse mit
Drehtüren

Offenes
Eckelement
T 595

Korpuse für
begehbbare
Kleiderschrank

Sistema 7

Korpuse mit
Schiebetüren

Korpuse mit
frontbündigen
(komplanaren) Türen

Korpuskomponenten

Abschlusselement

Eckelement
mit Pfosten

Zweiseitige
Eckschränke

Externes
Eckelement

Kürzungen

Preise für fertige
Kompositionen

Öffnungswinkel
155° und Schloss

Preis Schrank-
und begehbbare
Kleiderschrankkorpuse

Deckelplatte
aus Glas

Türen

Türen
Sistema 7

Brückenstruktur

Spezielle
Hochschränke

Beauté

Vanity

Deckleisten

Innenausstattung

Beleuchtungssystem

Innenzubehör

Interne
Schubladeneinheiten

Schubladen Griff
Cave

Schubladen Griff
Hold

Griffposition Cave
an Schubladen

Kombinierte
Schubladeneinheiten

Schubladenschloss

Innenzubehör
Schubladen

Inselförmige
Schubladeneinheiten

GLISS MASTER

INSEL / BALTIMORA

MASTER DRESSING

HECTOR NIGHT

DWELL

BETTEN

BETTENZUBEHÖR

MÖBEL FÜR DEN
SCHLAFBEREICH

AUSFÜHRUNGEN



Tür LINEAR St. 25

Alle bei den linearen Modulen verwendeten Türen sind mit neuartigen Verschwindungsscharnieren mit Soft-Close-Mechanismus in der Seitenwand ausgestattet. Für den Einsatz am Eckelement 1101x1101 sind die Glastüren mit Pivot-Scharnier (SISTEMA 7) ausgestattet, während die Holztüren herkömmliche Scharniere zu 155° aufweisen.

Es ist ein Griff mit Schloss lieferbar gegen einen Aufpreis von € 260 pro Einzeltür oder Doppeltür (für Holz- und Glastüren). Das Schloss ist nicht für das Eckelement 1101x1101 lieferbar.

Kürzungen

Die Türen LINEAR können millimetergenau in Höhe und Breite gekürzt werden.

Hinweise

Die Türen LINEAR können nicht bei Rahmen- oder Glas-Seitenwänden zum Einsatz kommen.

Die Drehtüren H 2889 sind nur in B 405/487 lieferbar.

In Kombination mit der Ausführung Lunar sollte die Trennwand außen matt lackiert in der Farbe Tonerde sein und die Verlängerungsprofile der Seitenwand in der gleichen Ausführung des Griffs.

Tür LINEAR aus Holz

farbig matt lackiert
Lunar

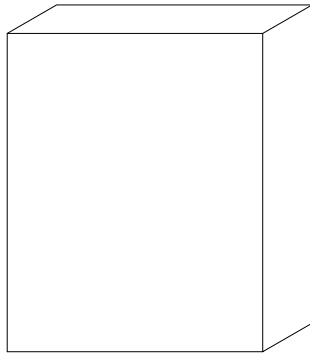

Tür LINEAR 3D

farbig matt lackiert

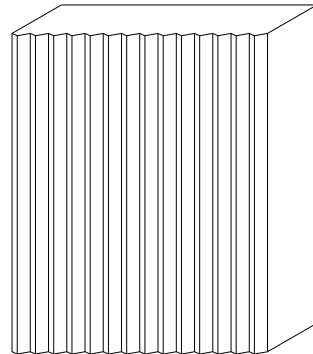

Glastür LINEAR

transparentes Glas extraktar
Rauchglas
Stopsol-Glas transparent
Stopsol-Glas silver
Stopsol-Glas bronze
Stopsol-Glas
3D matt Bronze

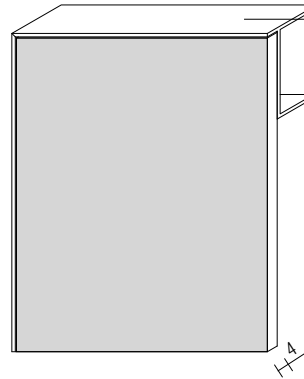

Ausführungen Profil:
zinnfarben
bronze
iris

Griff LINEAR

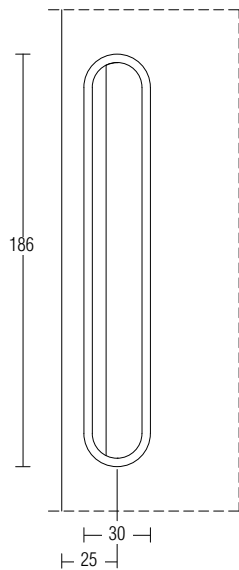

Griff LINEAR mit Schloss

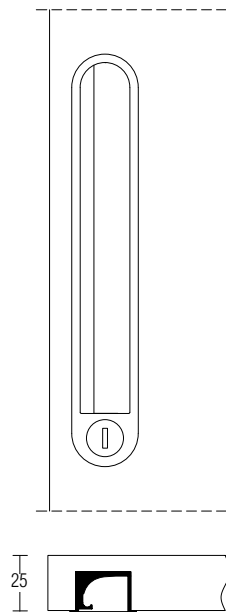

Ausführungen Griff:
zinnfarben
bronze
iris

Ausführungen

	farbig matt lackiert	Lunar	3D farbig matt lackiert	Glas transparent extraktar	Rauchglas	Glas Stopsol transparent	Glas Stopsol silver	Glas Stopsol bronze	Glas Stopsol	3D matt Bronze
Drehtür										
Breite 487										
Breite 651/608										
Breite 815										
Breite 979										
Breite 1307										
Eckelement 1101x1101										

Präsentation

Ausführungen

Typologien
Ausführungen
Fronten

Modularität
und Hinweise

Korpuse mit
Drehtüren

Offenes
Eckelement
T 595

Korpuse für
begehbbare
Kleiderschrank

Sistema 7

Korpuse mit
Schiebetüren

Korpuse mit
frontbündigen
(komplanaren) Türen

Korpuskomponenten

Abschlussselement

Eckelement
mit Pfosten

Zweiseitige
Eckschränke

Externes
Eckelement

Kürzungen

Preise für fertige
Kompositionen

Öffnungswinkel
155° und Schloss

Preis Schrank-
und begehbbare
Kleiderschrankkorpuse

Deckelplatte
aus Glas

Türen

Türen
Sistema 7

Brückenstruktur

Spezielle
Hochschränke

Beauté

Vanity

Deckleisten

Innenausstattung

Beleuchtungssystem

Innenzubehör

Interne
Schubladeneinheiten

Schubladen Griff
Cave

Schubladen Griff
Hold

Griffposition Cave
an Schubladen

Kombinierte
Schubladeneinheiten

Schubladenschloss

Innenzubehör
Schubladen

Inselförmige
Schubladeneinheiten

GLISS MASTER

INSEL / BALTIMORA

MASTER DRESSING

HECTOR NIGHT

DWELL

BETTEN

BETTENZUBEHÖR

MÖBEL FÜR DEN
SCHLAFBEREICH

AUSFÜHRUNGEN



Drehtüren LINEAR

Die Drehtüren können in Höhe und Breite reduziert werden.

Bei den Drehtürpaaren B 815, 979 und 1307 wird der Griff ausschließlich an der rechten Tür montiert.

Kürzungen

Kürzung Drehtür aus Holz € 65
Kürzung Drehtür aus Glas € 130

Zur Schließung des externen Eckelements Stk. 2 einzelne Türen B 608 verwenden.

Aufpreis für Griff mit Schloss € 260
(für Holz- und Glastüren)

	B 487				B 651 B 608 für externes Eckelement		
	H 2313	H 2409	H 2601	H 2889	H 2313	H 2409	H 2601
	ABJ04/23	ABJ04/24	ABJ04/26	ABJ04/29	ABJ06/23	ABJ06/24	ABJ06/26
farbig matt lackiert	623	634	654	686	697	710	736
Lunar	845	845	845	890	893	893	893
3D farbig matt lackiert	848	855	869	929	926	936	954
transparentes Glas / Rauchglas	1.265	1.279	1.309	1.353	1.379	1.398	1.438
Stopsol-Glas transparent / silver / bronze	1.379	1.399	1.438	1.495	1.531	1.557	1.607
Stopsol-Glas	1.516	1.542	1.592	1.667	1.713	1.746	1.812
3D matt Bronze	1.678	1.709	1.772	1.867	1.926	1.968	2.050

	B 815				B 979				B 1307		
	H 2313	H 2409	H 2601	H 2889	H 2313	H 2409	H 2601	H 2889	H 2313	H 2409	H 2601
	ABJ08/23	ABJ08/24	ABJ08/26	ABJ08/29	ABJ09/23	ABJ09/24	ABJ09/26	ABJ09/29	ABJ13/23	ABJ13/24	ABJ13/26
farbig matt lackiert	1.193	1.215	1.255	1.318	1.193	1.215	1.255	1.318	1.340	1.366	1.419
Lunar	1.634	1.634	1.634	1.723	1.634	1.634	1.634	1.723	1.729	1.729	1.729
3D farbig matt lackiert	1.639	1.653	1.681	1.802	1.639	1.653	1.681	1.802	1.795	1.815	1.851
transparentes Glas / Rauchglas	2.413	2.441	2.500	2.589	2.413	2.441	2.500	2.589	2.642	2.679	2.759
Stopsol-Glas transparent / silver / bronze	2.642	2.680	2.759	2.874	2.642	2.680	2.759	2.874	2.946	2.997	3.098
Stopsol-Glas	2.916	2.967	3.068	3.217	2.916	2.967	3.068	3.217	3.309	3.375	3.507
3D matt Bronze	3.239	3.301	3.428	3.617	3.239	3.301	3.428	3.617	3.735	3.819	3.984

für Eckelement 1101x1101



Wichtig:

- Die Holztüren für Eckelement sind mit herkömmlichen Scharnieren zu 155° ausgestattet.
- Die Glastüren für Eckelement sind mit Scharnieren SISTEMA 7 zu 180° ausgestattet.

	H 2313	H 2409	H 2601	H 2889
	AAJ11/23	AAJ11/24	AAJ11/26	AAJ11/29
farbig matt lackiert	1.061	1.082	1.125	1.190
Lunar	1.472	1.472	1.472	1.562
3D farbig matt lackiert	1.478	1.491	1.521	1.642
transparentes Glas / Rauchglas	2.413	2.441	2.500	2.589
Stopsol-Glas transparent / silver / bronze	2.642	2.680	2.759	2.874
Stopsol-Glas	2.916	2.967	3.068	3.217
3D matt Bronze	3.239	3.301	3.428	3.617

Präsentation

Ausführungen

Typologien
Ausführungen
Fronten

Modularität
und Hinweise

Korpuse mit
Drehtüren

Offenes
Eckelement
T 595
Korpuse für
begehbbaren
Kleiderschrank

Sistema 7

Korpuse mit
Schiebetüren

Korpuse mit
frontbündigen
(komplanaren) Türen

Korpuskomponenten

Abschlusselement

Eckelement
mit Pfosten

Zweiseitige
Eckschränke

Externes
Eckelement

Kürzungen

Preise für fertige
Kompositionen

Öffnungswinkel
155° und Schloss

Preis Schrank-
und begehbbare
Kleiderschrankkorpuse

Deckelplatte
aus Glas

Türen

Türen
Sistema 7

Brückenstruktur

Spezielle
Hochschränke

Beauté

Vanity

Deckleisten

Innenausstattung

Beleuchtungssystem

Innenzubehör

Interne
Schubladeneinheiten

Schubladen Griff
Cave

Schubladen Griff
Hold

Griffposition Cave
an Schubladen

Kombinierte
Schubladeneinheiten

Schubladenschloss

Innenzubehör
Schubladen

Inselförmige
Schubladeneinheiten

GLISS MASTER

INSEL / BALTIMORA

MASTER DRESSING

HECTOR NIGHT

DWELL

BETTEN

BETTENZUBEHÖR

MÖBEL FÜR DEN
SCHLAFBEREICH

AUSFÜHRUNGEN



Holztüren SISTEMA 7 St. 35

Dickwandige Türen aus strukturellen Verbundplatten, die die perfekte Ebenmäßigkeit der Oberfläche gewährleisten.
 Patentierter Fallmechanismus.
 Alle Türen sind mit Abfangmechanismus ausgestattet.

Hinweise

Die Türen sind nicht lieferbar in H 2889.

Holztüren SISTEMA 7

farbig matt lackiert
 farbig hochglänzend lackiert
 Holz

Falldtür 90° / 180°

Drehtür 180°

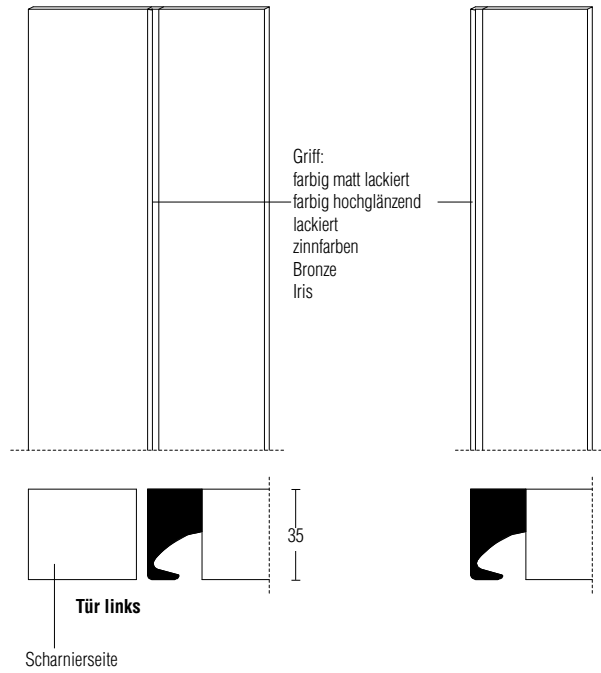

Ausführungen

	Farbig matt lackiert	Farbig hochglänzend lackiert	Holz vertikal
Falldtür 180°			
Breite 815			
Breite 979			
Eckelement 1101x1101			
Falldtür 90°			
Breite 815			
Breite 979			
Drehtür 180°			
Breite 405			
Breite 487			
Breite 651/608			
Breite 815			
Breite 979			
Breite 1307			
Eckelement 1101x1101			

Präsentation

Ausführungen

Typologien Ausführungen Fronten

Modularität und Hinweise

Korpuse mit Drehtüren

Offenes Eckelement T 595

Korpuse für begehbaren Kleiderschrank

Sistema 7

Korpuse mit Schiebetüren

Korpuse mit frontbündigen (komplanaren) Türen

Korpuskomponenten

Abschlusselement

Eckelement mit Pfosten

Zweiseitige Eckschränke

Externes Eckelement

Kürzungen

Preise für fertige Kompositionen

Öffnungswinkel 155° und Schloss

Preis Schrank- und begehbare Kleiderschrankkorpuse

Deckelplatte aus Glas

Türen

Türen Sistema 7

Brückenstruktur

Spezielle Hochschränke

Beauté

Vanity

Deckleisten

Innenausstattung

Beleuchtungssystem

Innenzubehör

Interne Schubladeneinheiten

Schubladen Griff Cave

Schubladen Griff Hold

Griffposition Cave an Schubladen

Kombinierte Schubladeneinheiten

Schubladenschloss

Innenzubehör Schubladen

Inselförmige Schubladeneinheiten

GLISS MASTER

INSEL / BALTIMORA

MASTER DRESSING

HECTOR NIGHT

DWELL

BETTEN

BETTENZUBEHÖR

MÖBEL FÜR DEN SCHLAFBEREICH

AUSFÜHRUNGEN



Holztüren SISTEMA 7

Die Falttüren 90° und 180° können nur in der Höhe reduziert werden.

Kürzungen
Zuschnitt Falttüren 90° und 180° € 130

Falldtür 180°

B 815



B 979



für Eckelement
1101x1101

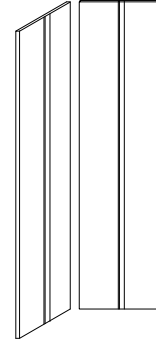

	H 2313	H 2409	H 2601	H 2313	H 2409	H 2601	H 2313	H 2409	H 2601
TÜR rechts oder links	7CF8/23	7CF8/24	7CF8/26	7CF9/23	7CF9/24	7CF9/26	7XF11/23	7XF11/24	7XF11/26
Farbig matt lackiert	1.571	1.585	1.615	1.678	1.695	1.732	3.354	3.388	3.462
Farbig hochglänz. lackiert	1.954	1.988	2.050	2.152	2.189	2.266	4.302	4.377	4.531
Holz vertikal	2.092	2.128	2.201	2.283	2.326	2.412	4.567	4.654	4.821

Falldtür 90°

B 815



B 979

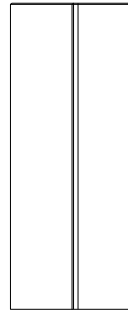

	H 2313	H 2409	H 2601	H 2313	H 2409	H 2601
TÜR rechts oder links	7NF8/23	7NF8/24	7NF8/26	7NF9/23	7NF9/24	7NF9/26
Farbig matt lackiert	1.603	1.619	1.650	1.711	1.729	1.766
Farbig hochglänz. lackiert	1.990	2.021	2.084	2.186	2.225	2.301
Holz vertikal	2.127	2.163	2.237	2.317	2.360	2.446

Präsentation

Ausführungen

Typologien
Ausführungen
Fronten

Modularität
und Hinweise

Korpuse mit
Drehtüren

Offenes
Eckelement
T 595

Korpuse für
begehbbaren
Kleiderschrank

Sistema 7

Korpuse mit
Schiebetüren

Korpuse mit
frontbündigen
(komplanaren) Türen

Korpuskomponenten

Abschlusselement

Eckelement
mit Pfosten

Zweiseitige
Eckschränke

Externes
Eckelement

Kürzungen

Preise für fertige
Kompositionen

Öffnungswinkel
155° und Schloss

Preis Schrank-
und begehbbare
Kleiderschrankkorpuse

Deckelplatte
aus Glas

Türen

Türen
Sistema 7

Brückenstruktur

Spezielle
Hochschränke

Beauté

Vanity

Deckleisten

Innenausstattung

Beleuchtungssystem

Innenzubehör

Interne
Schubladeneinheiten

Schubladen Griff
Cave

Schubladen Griff
Hold

Griffposition Cave
an Schubladen

Kombinierte
Schubladeneinheiten

Schubladenschloss

Innenzubehör
Schubladen

Insefförmige
Schubladeneinheiten

GLISS MASTER

INSEL / BALTIMORA

MASTER DRESSING

HECTOR NIGHT

DWELL

BETTEN

BETTENZUBEHÖR

MÖBEL FÜR DEN
SCHLAFBEREICH

AUSFÜHRUNGEN



Holztüren SISTEMA 7

Die Drehtüren 180° können in der Höhe und in der Breite bis zu 405 mm reduziert werden.

Kürzungen
Zuschnitt Drehtür 180° € 65

Bei den Drehtürpaaren B 815, 979 und 1307 wird der Griff ausschließlich auf der rechten Tür angebracht.

Zur Schließung des externen Eckelements Stk. 2 einzelne Türen B 608 verwenden.

Drehtür 180°

B 405



B 487



B 651

B 608 für externes Eckelement



	H 2313	H 2409	H 2601	H 2313	H 2409	H 2601	H 2313	H 2409	H 2601
TÜR rechts oder links	7BF3/23	7BF3/24	7BF3/26	7BF4/23	7BF4/24	7BF4/26	7BF6/23	7BF6/24	7BF6/26
Farbig matt lackiert	844	851	864	886	894	912	989	1.003	1.027
Farbig hochglänz. lackiert	1.034	1.053	1.083	1.122	1.142	1.181	1.315	1.341	1.392
Holz vertikal	1.103	1.121	1.160	1.187	1.211	1.252	1.378	1.406	1.459

Drehtür 180°

B 815



B 979

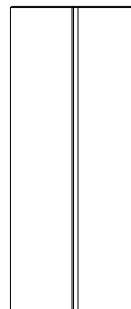

B 1307

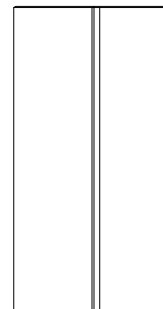

	H 2313	H 2409	H 2601	H 2313	H 2409	H 2601	H 2313	H 2409	H 2601
TÜR rechts oder links	7BF8/23	7BF8/24	7BF8/26	7BF9/23	7BF9/24	7BF9/26	7BF13/23	7BF13/24	7BF13/26
Farbig matt lackiert	1.562	1.577	1.606	1.647	1.666	1.700	1.855	1.882	1.927
Farbig hochglänz. lackiert	1.945	1.981	2.041	2.123	2.160	2.239	2.507	2.557	2.660
Holz vertikal	2.084	2.118	2.194	2.252	2.298	2.381	2.632	2.687	2.794

Drehtür 180°

für Eckelement
1101x1101

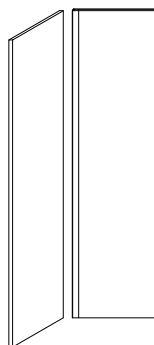

	H 2313	H 2409	H 2601
TÜR rechts oder links	7AF11/23	7AF11/24	7AF11/26
Farbig matt lackiert	1.647	1.666	1.700
Farbig hochglänz. lackiert	2.123	2.160	2.239
Holz vertikal	2.252	2.298	2.381

Präsentation

Ausführungen

Typologien
Ausführungen
Fronten

Modularität
und Hinweise

Korpuse mit
Drehtüren

Offenes
Eckelement
T 595

Korpuse für
begehbbaren
Kleiderschrank

Sistema 7

Korpuse mit
Schiebetüren

Korpuse mit
frontbündigen
(komplanaren) Türen

Korpuskomponenten

Abschlusselement

Eckelement
mit Pfosten

Zweiseitige
Eckschränke

Externes
Eckelement

Kürzungen

Preise für fertige
Kompositionen

Öffnungswinkel
155° und Schloss

Preis Schrank-
und begehbbare
Kleiderschrankkorpuse

Deckelplatte
aus Glas

Türen

Türen
Sistema 7

Brückenstruktur

Spezielle
Hochschränke

Beauté

Vanity

Deckleisten

Innenausstattung

Beleuchtungssystem

Innenzubehör

Interne
Schubladeneinheiten

Schubladen Griff
Cave

Schubladen Griff
Hold

Griffposition Cave
an Schubladen

Kombinierte
Schubladeneinheiten

Schubladenschloss

Innenzubehör
Schubladen

Inselförmige
Schubladeneinheiten

GLISS MASTER

INSEL / BALTIMORA

MASTER DRESSING

HECTOR NIGHT

DWELL

BETTEN

BETTENZUBEHÖR

MÖBEL FÜR DEN
SCHLAFBEREICH

AUSFÜHRUNGEN



Glastüren SISTEMA 7 St. 35

Glastüren mit Aluminiumrandprofil St. 35 mm.
 Patentierter Faltmechanismus.
 Alle Türen sind mit Abfangmechanismus ausgestattet.

Hinweise

Die Türen sind nicht lieferbar in H 2889.

Integriertes Schloss mit chiffriertem Schlüssel

Es ist möglich, Drehtüren 180° und Falltüren 90° / 180° mit integriertem Schloss zu liefern, unter Berücksichtigung eines Aufpreises von € 260 für Einzeltür oder Türenpaar.
 Alle Schranktüren mit Schloss haben serienmäßig verschiedene chiffrierte Schlüssel.
 Bei einem Drehtürenpaar wird das Schloss immer an der Tür RECHTS angebracht.
 Bei Falltüren 90° / 180° wird es an dem Pfosten gegenüber dem Griff angebracht (siehe Querschnitt).
 Das Schloss kann nicht an Drehtüren von externen Eckelementen angebracht werden.

Glastüren SISTEMA 7

Falltür 90° / 180°

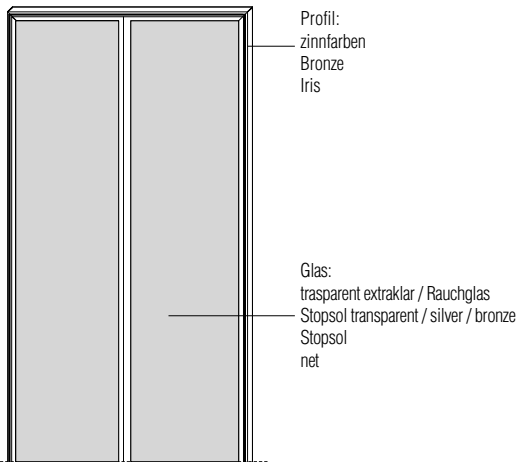

Drehtür 180°

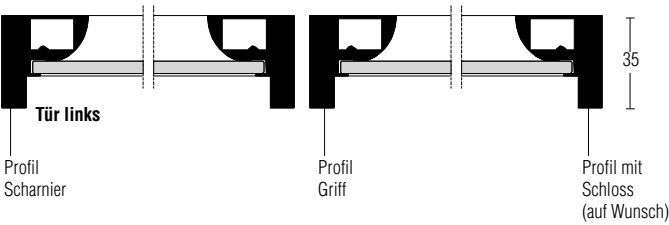
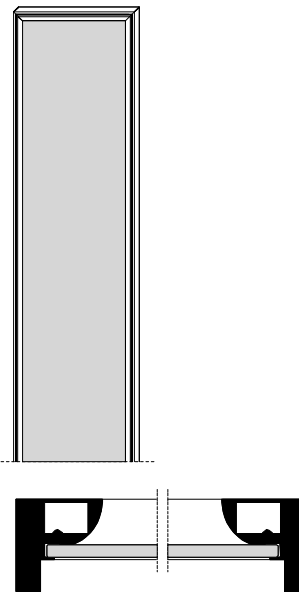

Ausführungen

	Glas transparent/ Rauchglas	Glas stopsol transparent/ silver/bronze	Glas stopsol	Glas net
Falltür 180°				
Breite 815				
Breite 979				
Eckelement 1101x1101				
Falltür 90°				
Breite 815				
Breite 979				
Drehtür 180°				
Breite 405				
Breite 487				
Breite 651/608				
Breite 815				
Breite 979				
Breite 1307				
Eckelement 1101x1101				

Präsentation
 Ausführungen
 Typologien
 Ausführungen
 Fronten
 Modularität
 und Hinweise

Korpuse mit
 Drehtüren
 Offenes
 Eckelement
 T 595
 Korpuse für
 begehbare
 Kleiderschrank

Sistema 7

Korpuse mit
 Schiebetüren

Korpuse mit
 frontbündigen
 (komplanaren) Türen

Korpuskomponenten

Abschlusselement

Eckelement
 mit Pfosten

Zweiseitige
 Eckschränke

Externes
 Eckelement

Kürzungen

Preise für fertige
 Kompositionen

Öffnungswinkel
 155° und Schloss

Preis Schrank-
 und begehbare
 Kleiderschrankkorpuse

Deckelplatte
 aus Glas

Türen

Türen
 Sistema 7

Brückenstruktur

Spezielle
 Hochschränke

Beauté

Vanity

Deckleisten

Innenausstattung

Beleuchtungssystem

Innenzubehör

Interne
 Schubladeneinheiten

Schubladen Griff
 Cave

Schubladen Griff
 Hold

Griffposition Cave
 an Schubladen

Kombinierte
 Schubladeneinheiten

Schubladenschloss

Innenzubehör
 Schubladen

Inselförmige
 Schubladeneinheiten

GLISS MASTER
 INSEL / BALTIMORA
 MASTER DRESSING
 HECTOR NIGHT
 DWELL
 BETTEN
 BETTENZUBEHÖR
 MÖBEL FÜR DEN
 SCHLAFBEREICH
 AUSFÜHRUNGEN



Glastüren SISTEMA 7

Die Falttüren 90° und 180° können nur in der Höhe reduziert werden.

Kürzungen
Zuschnitt Falttüren 90° und 180° € 260

Aufpreis für integriertes Schloss
€ 260 jeweils

Falлтür 180°

B 815

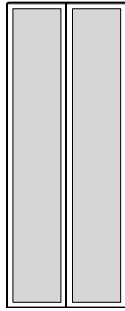

B 979

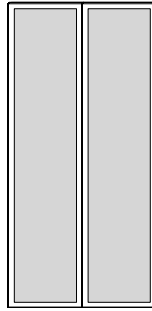

für Eckelement
1101x1101

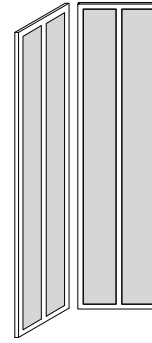

	H 2313	H 2409	H 2601	H 2313	H 2409	H 2601	H 2313	H 2409	H 2601
Glas:	7CV8/23	7CV8/24	7CV8/26	7CV9/23	7CV9/24	7CV9/26	7XV11/23	7XV11/24	7XV11/26
transparent / Rauchglas	2.272	2.281	2.302	2.359	2.370	2.389	4.718	4.739	4.777
Stopsol transp. / silver / bronze	2.452	2.479	2.502	2.589	2.613	2.652	5.177	5.227	5.302
Stopsol	2.626	2.657	2.707	2.793	2.829	2.882	5.587	5.655	5.762
net	2.934	2.981	3.060	3.172	3.228	3.310	6.346	6.456	6.620

Falлтür 90°

B 815

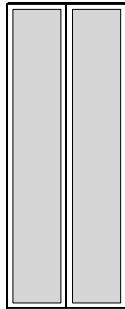

B 979

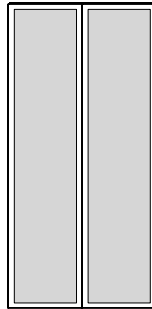

	H 2313	H 2409	H 2601	H 2313	H 2409	H 2601
Glas:	7NV8/23	7NV8/24	7NV8/26	7NV9/23	7NV9/24	7NV9/26
transparent / Rauchglas	2.313	2.323	2.343	2.397	2.413	2.430
Stopsol transp. / silver / bronze	2.493	2.519	2.545	2.629	2.656	2.693
Stopsol	2.667	2.696	2.747	2.834	2.869	2.922
net	2.977	3.020	3.101	3.214	3.266	3.350

Präsentation

Ausführungen

Typologien
Ausführungen
Fronten

Modularität
und Hinweise

Korpusse mit
Drehtüren

Offenes
Eckelement
T 595

Korpusse für
begehbbaren
Kleiderschrank

Sistema 7

Korpusse mit
Schiebetüren

Korpusse mit
frontbündigen
(komplanaren) Türen

Korpuskomponenten

Abschlusselement

Eckelement
mit Pfosten

Zweiseitige
Eckschränke

Externes
Eckelement

Kürzungen

Preise für fertige
Kompositionen

Öffnungswinkel
155° und Schloss

Preis Schrank-
und begehbbare
Kleiderschrankkorpusse

Deckelplatte
aus Glas

Türen

Türen
Sistema 7

Brückenstruktur

Spezielle
Hochschränke

Beauté

Vanity

Deckleisten

Innenausstattung

Beleuchtungssystem

Innenzubehör

Interne
Schubladeneinheiten

Schubladen Griff
Cave

Schubladen Griff
Hold

Griffposition Cave
an Schubladen

Kombinierte
Schubladeneinheiten

Schubladenschloss

Innenzubehör
Schubladen

Inselförmige
Schubladeneinheiten

GLISS MASTER

INSEL / BALTIMORA

MASTER DRESSING

HECTOR NIGHT

DWELL

BETTEN

BETTENZUBEHÖR

MÖBEL FÜR DEN
SCHLAFBEREICH

AUSFÜHRUNGEN



Glastüren SISTEMA 7

Die Drehtüren 180° können in der Höhe und in der Breite bis zu 405 mm reduziert werden.

Bei den Drehtürpaaren B 815, 979 und 1307 wird der Griff an beiden Türen des Paares angebracht.

Zur Schließung des externen Eckelements Stk. 2 einzelne Türen B 608 verwenden.

Kürzungen
Zuschnitt Drehtür 180° € 130

Aufpreis für integriertes Schloss
€ 260 jeweils

Drehtür 180°

B 405



B 487

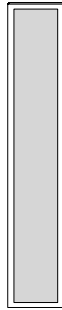

B 651

B 608 für externes Eckelement



	H 2313	H 2409	H 2601	H 2313	H 2409	H 2601	H 2313	H 2409	H 2601
Glas:	7BV3/23	7BV3/24	7BV3/26	7BV4/23	7BV4/24	7BV4/26	7BV6/23	7BV6/24	7BV6/26
transparent / Rauchglas	1.121	1.127	1.136	1.152	1.160	1.167	1.202	1.210	1.221
Stopsol transp. / silver / bronze	1.211	1.224	1.236	1.268	1.280	1.299	1.354	1.369	1.393
Stopsol	1.299	1.311	1.337	1.369	1.386	1.413	1.487	1.511	1.544
net	1.451	1.476	1.515	1.560	1.586	1.629	1.735	1.771	1.827

Drehtür 180°

B 815

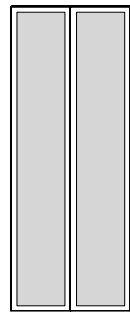

B 979

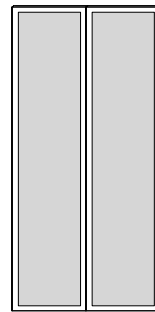

B 1307

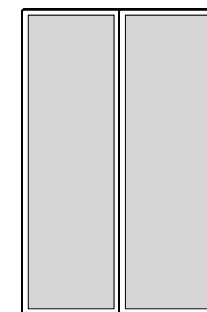

	H 2313	H 2409	H 2601	H 2313	H 2409	H 2601	H 2313	H 2409	H 2601
Glas:	7BV8/23	7BV8/24	7BV8/26	7BV9/23	7BV9/24	7BV9/26	7BV13/23	7BV13/24	7BV13/26
transparent / Rauchglas	2.242	2.254	2.272	2.304	2.320	2.334	2.404	2.420	2.442
Stopsol transp. / silver / bronze	2.422	2.448	2.472	2.536	2.560	2.598	2.708	2.738	2.786
Stopsol	2.598	2.622	2.674	2.738	2.772	2.826	2.974	3.022	3.088
net	2.902	2.952	3.030	3.120	3.172	3.258	3.470	3.542	3.654

Drehtür 180°

für Eckelement
1101x1101

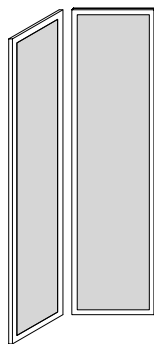

	H 2313	H 2409	H 2601
Glas:	7AV11/23	7AV11/24	7AV11/26
transparent / Rauchglas	2.304	2.320	2.334
Stopsol transp. / silver / bronze	2.536	2.560	2.598
Stopsol	2.738	2.772	2.826
net	3.120	3.172	3.258

Präsentation

Ausführungen

Typologien
Ausführungen
Fronten

Modularität
und Hinweise

Korpuse mit
Drehtüren

Offenes
Eckelement
T 595

Korpuse für
begehbare
Kleiderschrank

Sistema 7

Korpuse mit
Schiebetüren

Korpuse mit
frontbündigen
(komplanaren) Türen

Korpuskomponenten

Abschlusselement

Eckelement
mit Pfosten

Zweiseitige
Eckschränke

Externes
Eckelement

Kürzungen

Preise für fertige
Kompositionen

Öffnungswinkel
155° und Schloss

Preis Schrank-
und begehbare
Kleiderschrankkorpuse

Deckelplatte
aus Glas

Türen

Türen
Sistema 7

Brückenstruktur

Spezielle
Hochschränke

Beauté

Vanity

Deckleisten

Innenausstattung

Beleuchtungssystem

Innenzubehör

Interne
Schubladeneinheiten

Schubladen Griff
Cave

Schubladen Griff
Hold

Griffposition Cave
an Schubladen

Kombinierte
Schubladeneinheiten

Schubladenschloss

Innenzubehör
Schubladen

Insefförmige
Schubladeneinheiten

GLISS MASTER

INSEL / BALTIMORA

MASTER DRESSING

HECTOR NIGHT

DWELL

BETTEN

BETTENZUBEHÖR

MÖBEL FÜR DEN
SCHLAFBEREICH

AUSFÜHRUNGEN



Gliss Master

Türen SISTEMA 7 St. 35

Mit dem SISTEMA 7 können Durchgangslösungen gestaltet werden mit am Korpus der Schränke Gliss Master befestigten Türen.

Diese Art Lösung sieht den Einsatz einer Deckelplatte zwischen den Seitenwänden der Schränke vor, sowie die Öffnung mittels einer Falttür 180° aus Holz oder Glas.

Kürzungen

Die Falttüren 180° können nur in der Höhe reduziert werden.

Hinweise

Die Türen sind nicht lieferbar in H 2889.

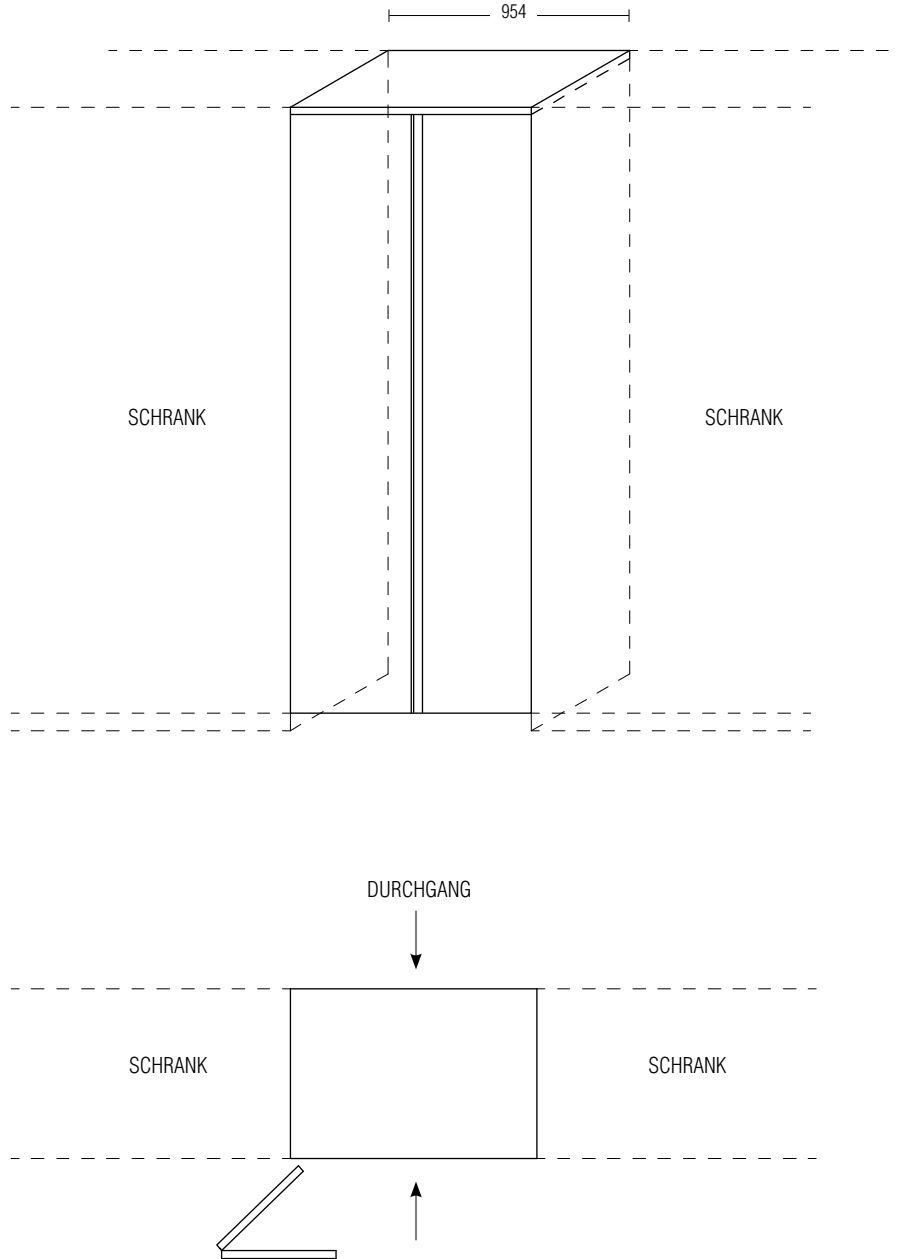

Präsentation

Ausführungen

Typologien
Ausführungen
Fronten

Modularität
und Hinweise

Korpuse mit
Drehtüren

Offenes
Eckelement
T 595

Korpuse für
begehbbaren
Kleiderschrank

Sistema 7

Korpuse mit
Schiebetüren

Korpuse mit
frontbündigen
(komplanaren) Türen

Korpuskomponenten

Abschlusselement

Eckelement
mit Pfosten

Zweiseitige
Eckschränke

Externes
Eckelement

Kürzungen

Preise für fertige
Kompositionen

Öffnungswinkel
155° und Schloss

Preis Schrank-
und begehbbare
Kleiderschrankkorpuse

Deckelplatte
aus Glas

Türen

Türen
Sistema 7

Brückenstruktur

Spezielle
Hochschränke

Beauté

Vanity

Deckleisten

Innenausstattung

Beleuchtungssystem

Innenzubehör

Interne
Schubladeneinheiten

Schubladen Griff
Cave

Schubladen Griff
Hold

Griffposition Cave
an Schubladen

Kombinierte
Schubladeneinheiten

Schubladenschloss

Innenzubehör
Schubladen

Inselförmige
Schubladeneinheiten

GLISS MASTER

INSEL / BALTIMORA

MASTER DRESSING

HECTOR NIGHT

DWELL

BETTEN

BETTENZUBEHÖR

MÖBEL FÜR DEN
SCHLAFBEREICH

AUSFÜHRUNGEN



Kürzungen

Zuschnitt Falttür aus Glas 180° € **260**

Zuschnitt Falttür aus Holz 180° € **130**

Deckelplatte zur Türenbefestigung
B 954

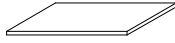

7YC/9

Melaminbeschichtet Korpus	141
Farbig matt lackiert	226
Farbig hochglänz. lackiert	356
Holz	298

Bei der Bestellung angeben, ob Öffnung rechts oder links

Falttür aus Holz 180°
B 979

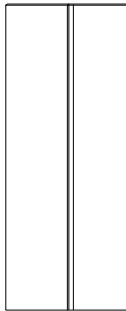

H 2313	H 2409	H 2601
7YF9/23	7YF9/24	7YF9/26

Farbig matt lackiert	1.796	1.812	1.849
Farbig hochglänz. lackiert	2.270	2.306	2.384
Holz	2.401	2.444	2.529

Bei der Bestellung angeben, ob Öffnung rechts oder links

Falttür aus Glas 180°
B 979

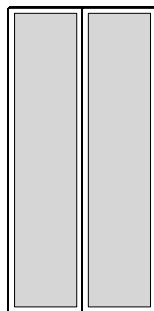

H 2313	H 2409	H 2601
7YV9/23	7YV9/24	7YV9/26

Glas:			
transparent / Rauchglas	2.498	2.512	2.532
Stopsol transp. / silver / bronze	2.731	2.755	2.793
Stopsol	2.934	2.969	3.021
net	3.314	3.368	3.451



Präsentation

Ausführungen

Typologien Ausführungen Fronten

Modularität und Hinweise

Korpuse mit Drehtüren

Offenes Eckelement T 595

Korpuse für begehbaren Kleiderschrank

Sistema 7

Korpuse mit Schiebetüren

Korpuse mit frontbündigen (komplanaren) Türen

Korpuskomponenten

Abschlusselement

Eckelement mit Pfosten

Zweiseitige Eckschränke

Externes Eckelement

Kürzungen

Preise für fertige Kompositionen

Öffnungswinkel 155° und Schloss

Preis Schrank- und begehbare Kleiderschrankkorpuse

Deckelplatte aus Glas

Türen

Türen Sistema 7

Brückenstruktur

Spezielle Hochschränke

Beauté

Vanity

Deckleisten

Innenausstattung

Beleuchtungssystem

Innenzubehör

Interne Schubladeneinheiten

Schubladen Griff Cave

Schubladen Griff Hold

Griffposition Cave an Schubladen

Kombinierte Schubladeneinheiten

Schubladenschloss

Innenzubehör Schubladen

Inselförmige Schubladeneinheiten

GLISS MASTER

INSEL / BALTIMORA

MASTER DRESSING

HECTOR NIGHT

DWELL

BETTEN

BETTENZUBEHÖR

MÖBEL FÜR DEN SCHLAFBEREICH

AUSFÜHRUNGEN

Brückenelement

Der interne Korpus des Brückenelements (unterer und oberer Boden, Rückwand und Trennwand) ist melaminbeschichtet in der Ausführung des Korpus. Der untere Außenteil des Brückenelements ist immer matt farbig lackiert.

Der Brückenboden muss zwischen zwei Korpusen fixiert werden mit Seitenwänden, die von Drehtüren verschlossen werden. Die Seitenwände, an denen das Brückenelement befestigt wird, haben kein Verlängerungsprofil. Die Seitenwände unter dem Brückenelement weisen außen immer eine Ausführung in matt farbig lackiert auf.

Das Brückenelement kann in Höhe und Breite reduziert werden.

Die Türen sind immer ohne Griffe, da sie im unteren Teil 20 mm über den Korpus des Brückenelements herausragen.

In das Brückenelement können keine Beleuchtungsstangen eingesetzt werden.

Für das Brückenelement H 435 mm ist der Einsatz eines Einlegebodens nicht vorgesehen. **Das Brückenelement kann nicht in Schränken mit frontbündigen Türen zum Einsatz kommen.**

Brückenelement H 435

Interne Nutzhöhe 335

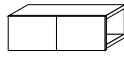

1282

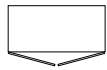

B 1282

MPO13/04

Melamin Front

929

Farbig matt lackiert

997

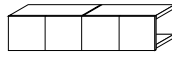

954 954

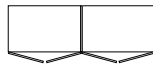

B 1938

MPO19/04

1.500

1.584



462 1282 462

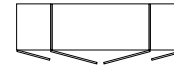

B 2266

MPO22/04

1.622

1.732

Brückenelement H 723

Interne Nutzhöhe 623



1282

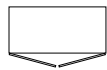

B 1282

MPO13/07

Melamin Front

988

Farbig matt lackiert

1.106

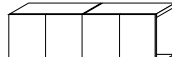

954 954

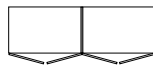

B 1938

MPO19/07

1.622

1.750



462 1282 462

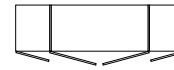

B 2266

MPO22/07

1.771

1.953

Brückenelement H 1011

Interne Nutzhöhe 911



1282

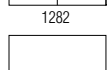

B 1282

MPO13/10

Melamin Front

1.025

Farbig matt lackiert

1.143



954 954

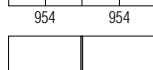

B 1938

MPO19/10

1.682

1.822

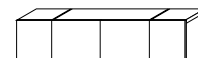

462 1282 462

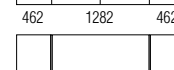

B 2266

MPO22/10

1.868

2.056



Sonderelemente

Hochschrank mit offenem Element

- Diese können nur bei türlosen Schränken oder Schränken mit Drehtüren zum Einsatz kommen.
- Die Trenn- und/oder Seitenwände, die den Hochschrank abschließen, können keine Rahmen- oder Glas-Seitenwände sein.
- Das offene Element ist immer farbig matt lackiert.
- Die Türen sind immer ohne Griff, da diese von dem Korpus abstehen würden.
- Die Schubladen werden mit dem Griff "E" der Tür START ausgestattet.
- Ausführungen Front: Front melaminbeschichtet, farbig matt lackiert, farbig hochglänzend lackiert und Hölzer.

* Im Preis inbegriffen sind weder die Trenn- oder Seitenwände noch die Einlegeböden.

Kürzungen

Kürzungen sind nur in der Höhe möglich unter Berechnung der Kosten für den Zuschnitt des Korpus und der Türen.

Das offene Element und der untere Teil können nicht gekürzt werden.

Kabeldurchlass **EPA1** Ø 60 verchromt auf Wunsch an der Rückwand € 29.

Hinweise

Die Rückwand des offenen Elements kann nicht mit einem wandbefestigten TV ausgestattet werden.

	H 2343		H 2439		H 2631		H 2919	
	B 954	B 1282	B 954	B 1282	B 954	B 1282	B 954	B 1282
Schubladen und Türen	MVGC9/23E MVGC13/23E	MVGC9/24E MVGC13/24E	MVGC9/26E MVGC13/26E	MVGC9/29E MVGC13/29E				
Melamin Front	2.919	3.251	2.938	3.267	2.973	3.311	3.020	3.370
Farbig matt lackiert	3.203	3.545	3.230	3.575	3.289	3.649	3.374	3.754
Holz	3.657	4.113	3.712	4.179	3.813	4.315	3.968	4.514
Farbig hochglänz. lackiert	3.821	4.399	3.896	4.483	4.017	4.659	4.212	4.920

	H 2343		H 2439		H 2631		H 2919	
	B 954	B 1282	B 954	B 1282	B 954	B 1282	B 954	B 1282
Türen	MVGA9/23E MVGA13/23E	MVGA9/24E MVGA13/24E	MVGA9/26E MVGA13/26E	MVGA9/29E MVGA13/29E				
Melamin Front	2.151	2.431	2.170	2.447	2.205	2.491	2.252	2.550
Farbig matt lackiert	2.399	2.729	2.426	2.759	2.485	2.833	2.570	2.938
Holz	2.857	3.339	2.912	3.405	3.013	3.541	3.168	3.740
Farbig hochglänz. lackiert	3.029	3.581	3.104	3.665	3.225	3.841	3.420	4.102



Sonderelemente

Hochschrank mit externen Schubladen

- Diese können nur bei Schränken mit Drehtüren zum Einsatz kommen.
- Die Trenn- und/oder Seitenwände, die den Hochschrank abschließen, können keine Rahmen- oder Glas-Seitenwände sein.
- Die Türenpaare haben immer nur einen Griff an der rechten Tür.
- Die Schubladen werden mit dem Griff "E" der Tür START ausgestattet.
- Ausführungen Front: Front melaminbeschichtet, farbig matt lackiert, farbig hochglänzend lackiert und Holz.

* Im Preis inbegriffen sind weder die Trenn- oder Seitenwände noch die Einlegeböden.

Kürzungen

Kürzungen sind nur in der Höhe möglich unter Berechnung der Kosten für den Zuschnitt des Korpus und der Türen.

Türen mit Griff des Typs "E"

H 2343

H 2439

H 2631

H 2919

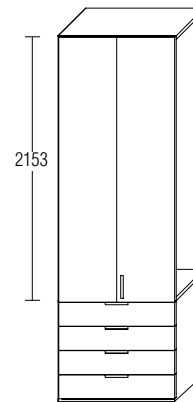
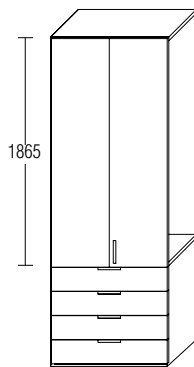
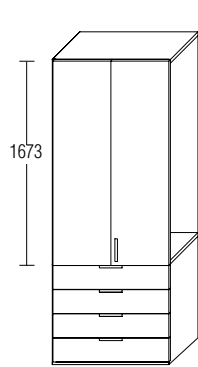
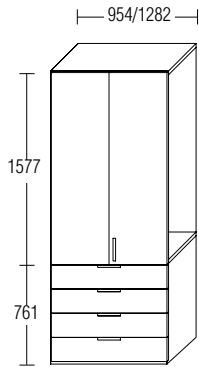

B 954 B 1282

B 954 B 1282

B 954 B 1282

B 954 B 1282

Schubladen und Türen	H 2343		H 2439		H 2631		H 2919	
	MCE9/23E	MCE13/23E	MCE9/24E	MCE13/24E	MCE9/26E	MCE13/26E	MCE9/29E	MCE13/29E
Melamin Front	1.858	2.042	1.862	2.047	1.875	2.061	1.920	2.118
Farbig matt lackiert	2.141	2.400	2.145	2.405	2.161	2.423	2.214	2.483
Holz	2.806	3.260	2.810	3.265	2.845	3.304	2.931	3.416
Farbig hochglänz. lackiert	3.270	4.068	3.274	4.073	3.313	4.116	3.410	4.237

Türen mit Griff "A FILO"

H 2343

H 2439

H 2631

H 2919

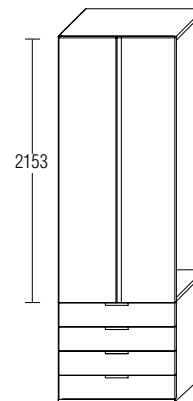
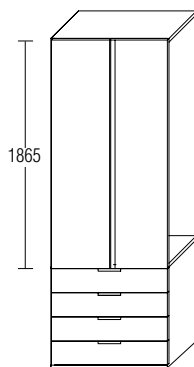
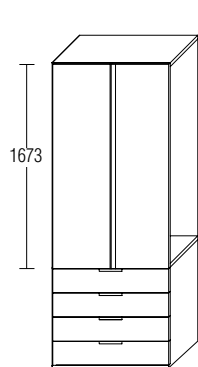
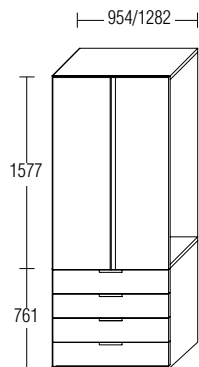

B 954 B 1282

B 954 B 1282

B 954 B 1282

B 954 B 1282

Schubladen und Türen	H 2343		H 2439		H 2631		H 2919	
	MCE9/23F	MCE13/23F	MCE9/24F	MCE13/24F	MCE9/26F	MCE13/26F	MCE9/29F	MCE13/29F
Melamin Front	1.941	2.122	1.945	2.127	1.959	2.141	2.002	2.201
Farbig matt lackiert	2.226	2.510	2.230	2.515	2.244	2.533	2.298	2.592
Holz	2.893	3.348	2.897	3.353	2.931	3.390	3.016	3.502
Farbig hochglänz. lackiert	3.362	4.164	3.366	4.169	3.404	4.208	3.502	4.328



Präsentation

Ausführungen

Typologien
Ausführungen
Fronten

Modularität
und Hinweise

Korpuse mit
Drehtüren

Offenes
Eckelement
T 595

Korpuse für
begehbbare
Kleiderschrank

Sistema 7

Korpuse mit
Schiebetüren

Korpuse mit
frontbündigen
(komplanaren) Türen

Korpuskomponenten

Abschlusselement

Eckelement
mit Pfosten

Zweiseitige
Eckschränke

Externes
Eckelement

Kürzungen

Preise für fertige
Kompositionen

Öffnungswinkel
155° und Schloss

Preis Schrank-
und begehbbare
Kleiderschrankkorpuse

Deckelplatte
aus Glas

Türen

Türen
Sistema 7

Brückenstruktur

Spezielle
Hochschränke

Beauté

Vanity

Deckleisten

Innenausstattung

Beleuchtungssystem

Innenzubehör

Interne
Schubladeneinheiten

Schubladen Griff
Cave

Schubladen Griff
Hold

Griffposition Cave
an Schubladen

Kombinierte
Schubladeneinheiten

Schubladenschloss

Innenzubehör
Schubladen

Inselförmige
Schubladeneinheiten

Gliss Master Beauté

Beauté

Für die Kollektion 2023 präsentiert der Mailänder Designer Rodolfo Dordoni Beauté, die neue Frisierkommode, die in der Konfiguration Blend oder passend zu allen Lösungen integriert werden kann, um zusätzliche funktionale und diskrete Ambiente zu schaffen. Beauté ist ein intimer und eleganter Raum, der dazu dient, die persönlichsten Gegenstände vor indiskreten Blicken zu bewahren. Die Seitenwände aus den Hölzern Eukalyptus oder Eiche Graphit bilden den Rahmen für eine Rückwand und eine Ablage aus Ecoskin, wobei zwei seitliche Schubladen mit einem feingliedrigen Holzrahmenprofil die Volumen zusätzlich definieren. In der Mitte befindet sich ein hinterleuchteter Faltspiegel, der in geöffnetem Zustand rückversetzte Ablagen mit integrierte LED-Beleuchtung preisgibt: ergänzt wird die Zubehörausstattung durch praktische elektrische USB-Steckdosen. Das Frisierkommoden-Modul kann in Kombination mit Blend oder anderen Elementen der Kollektion Gliss Master zum Einsatz kommen.



Ausführungen

Beauté ist in folgenden Ausführungen lieferbar:

- Seitenwände und Einlegeböden aus Eukalyptus oder Eiche Graphit
- Rückwände und Ablage aus Eco Skin in den Farben der Palette von Molteni&C



Faltspiegel
hinterleuchtet



Rückversetzte Ablagen mit
integrierter LED-Beleuchtung



Präsentation

Ausführungen

Typologien
Ausführungen
Fronten

Modularität
und Hinweise

Korpuse mit
Drehtüren

Offenes
Eckelement
T 595

Korpuse für
begehbbare
Kleiderschrank

Sistema 7

Korpuse mit
Schiebetüren

Korpuse mit
frontbündigen
(komplanaren) Türen

Korpuskomponenten

Abschlusselement

Eckelement
mit Pfosten

Zweiseitige
Eckschränke

Externes
Eckelement

Kürzungen

Preise für fertige
Kompositionen

Öffnungswinkel
155° und Schloss

Preis Schrank-
und begehbbare
Kleiderschrankkorpuse

Deckelplatte
aus Glas

Türen

Türen
Sistema 7

Brückenstruktur

Spezielle
Hochschränke

Beauté

Vanity

Deckleisten

Innenausstattung

Beleuchtungssystem

Innenzubehör

Interne
Schubladeneinheiten

Schubladen Griff
Cave

Schubladen Griff
Hold

Griffposition Cave
an Schubladen

Kombinierte
Schubladeneinheiten

Schubladenschloss

Innenzubehör
Schubladen

Inseleformige
Schubladeneinheiten

GLISS MASTER

INSEL / BALTIMORA

MASTER DRESSING

HECTOR NIGHT

DWELL

BETTEN

BETTENZUBEHÖR

MÖBEL FÜR DEN
SCHLAFBEREICH

AUSFÜHRUNGEN



Ausführungen

Eukalyptus/ Eiche Graphit	zinnfarbig/ bronze/ iris	Eco Skin	Melamin- beschichtet Korpus
---------------------------------	--------------------------------	----------	-----------------------------------

Komponenten

Boden-/ Deckelplatte	Ablage				
	Deckleiste				
Boden oben und hinter Spiegel					
Rückwand					
Ablage	Boden				
	Profil				
Korpus Schubladeneinheit					
Front Schubladeneinheit	Panel				
	Profil				
Schubladen innen					
Abdeckplatte Schubladeneinheit					
Internes Tableau	Korpus				
	Bodenplatte				
Abschließende Seitenwand					
Trennwand	innen				
	außen				

Eco Skin

- Grau
- Nerz
- Hanf
- Elfenbein
- Dunkelbraun
- Terra
- Taupe
- Arktis

Präsentation

Ausführungen

Typologien
Ausführungen
Fronten

Modularität
und Hinweise

Korpusse mit
Drehtüren

Offenes
Eckelement
T 595

Korpusse für
begehbaren
Kleiderschrank

Sistema 7

Korpusse mit
Schiebetüren

Korpusse mit
frontbündigen
(komplanaren) Türen

Korpuskomponenten

Abschlusselement

Eckelement
mit Pfosten

Zweiseitige
Eckschränke

Externes
Eckelement

Kürzungen

Preise für fertige
Kompositionen

Öffnungswinkel
155° und Schloss

Preis Schrank-
und begehbare
Kleiderschrankkorpusse

Deckelplatte
aus Glas

Türen

Türen
Sistema 7

Brückenstruktur

Spezielle
Hochschränke

Beauté

Vanity

Deckleisten

Innenausstattung

Beleuchtungssystem

Innenzubehör

Interne
Schubladeneinheiten

Schubladen Griff
Cave

Schubladen Griff
Hold

Griffposition Cave
an Schubladen

Kombinierte
Schubladeneinheiten

Schubladenschloss

Innenzubehör
Schubladen

Inselförmige
Schubladeneinheiten

GLISS MASTER

INSEL / BALTIMORA

MASTER DRESSING

HECTOR NIGHT

DWELL

BETTEN

BETTENZUBEHÖR

MÖBEL FÜR DEN
SCHLAFBEREICH

AUSFÜHRUNGEN



Nutzungsbeispiel Vanity

Lateral

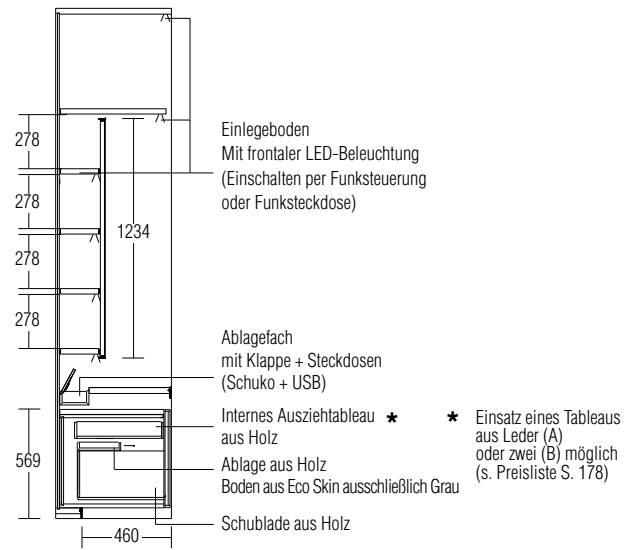
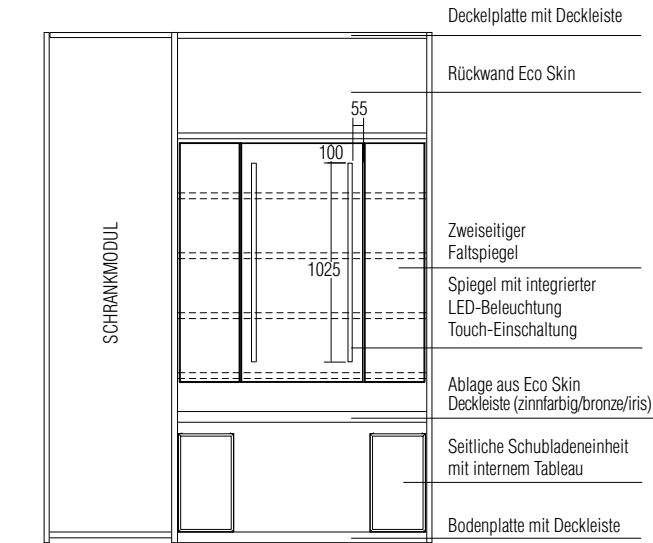

Mittig

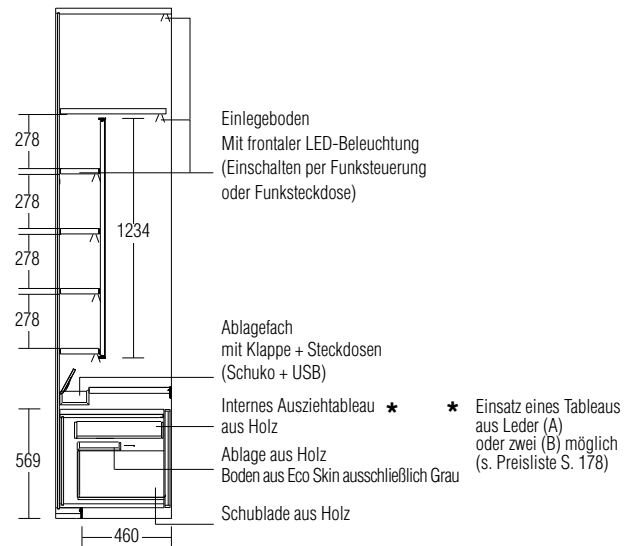
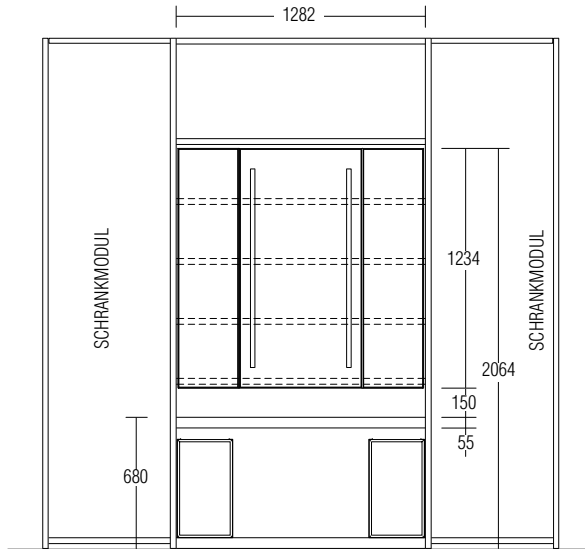

Seitenwand-Studie

Trennwand - bei angrenzendem Schrankelement mit Tür

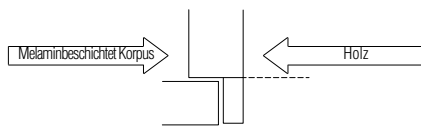

Trenn- oder Seitenwand - bei angrenzenden offenen Schrankelementen mit Seitenwänden mit Frontprofil oder Rahmen-/Glas-Seitenwänden

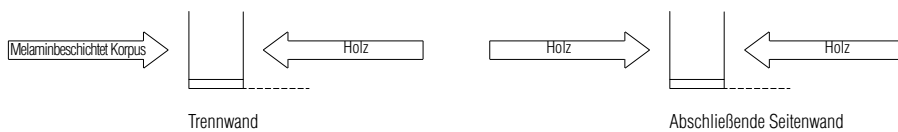

Trennwand - bei angrenzenden offenen Schrankelementen mit melaminbeschichteten Seitenwänden wie Korpus
Abschließende Seitenwand - bei von Türen verschlossenen Schrankelementen oder mit offener melaminbeschichteter Seitenwand wie Korpus

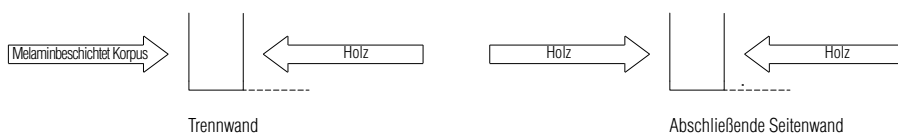

Präsentation

Ausführungen

Typologien
Ausführungen
Fronten

Modularität
und Hinweise

Korpuse mit
Drehtüren

Offenes
Eckelement
T 595

Korpuse für
begehbbare
Kleiderschrank

Sistema 7

Korpuse mit
Schiebetüren

Korpuse mit
frontbündigen
(komplaren) Türen

Korpuskomponenten

Abschlusselment

Eckelement
mit Pfosten

Zweiseitige
Eckschränke

Externes
Eckelement

Kürzungen

Preise für fertige
Kompositionen

Öffnungswinkel
155° und Schloss

Preis Schrank-
und begehbbare
Kleiderschrankkorpuse

Deckelplatte
aus Glas

Türen

Türen
Sistema 7

Brückenstruktur

Spezielle
Hochschränke

Beauté

Vanity

Deckleisten

Innenausstattung

Beleuchtungssystem

Innenzubehör

Interne
Schubladeneinheiten

Schubladen Griff
Cave

Schubladen Griff
Hold

Griffposition Cave
an Schubladen

Kombinierte
Schubladeneinheiten

Schubladenschloss

Innenzubehör
Schubladen

Inseleformige
Schubladeneinheiten

GLISS MASTER

INSEL / BALTIMORA

MASTER DRESSING

HECTOR NIGHT

DWELL

BETTEN

BETTENZUBEHÖR

MÖBEL FÜR DEN
SCHLAFBEREICH

AUSFÜHRUNGEN



Spezieller Faltspiegel mit frontaler LED-Beleuchtung

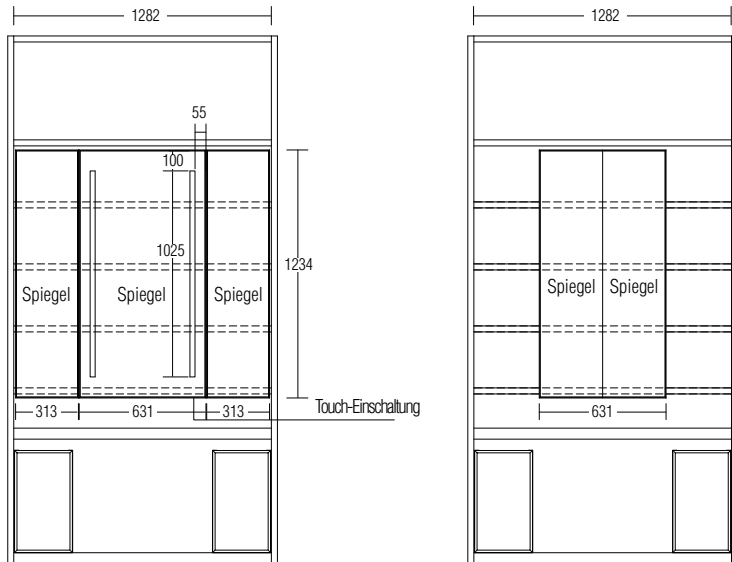

Der Vanity-Spiegel hat eine integrierte LED-Beleuchtung mit Touch-Schalter unabhängig von der Beleuchtung der horizontalen Böden

Offener Spiegel

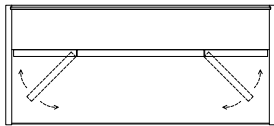

Geschlossener Spiegel

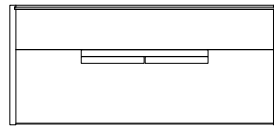

Detail Ablagefach

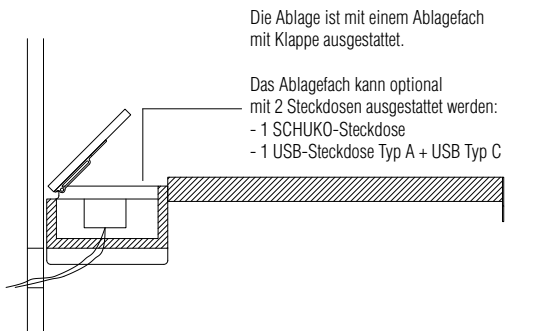

Ablagefach

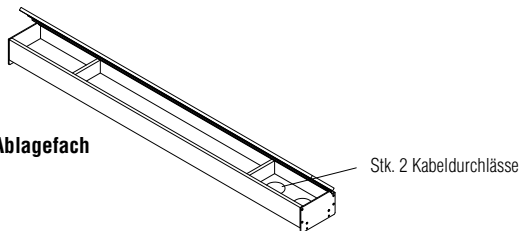

Ablagefach mit elektrischen Steckdosen

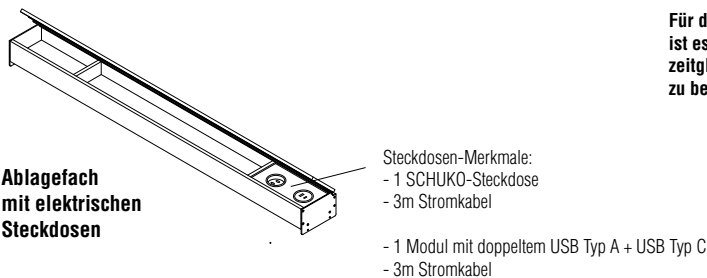

Für den Steckdosenblock ist es ratsam, diesen zeitgleich mit Vanity zu bestellen

Präsentation

Ausführungen

Typologien
Ausführungen
Fronten

Modularität
und Hinweise

Korpuse mit
Drehtüren

Offenes
Eckelement
T 595
Korpuse für
begehbares
Kleiderschrank

Sistema 7

Korpuse mit
Schiebetüren

Korpuse mit
frontbündigen
(komplanaren) Türen

Korpuskomponenten

Abschlusselement

Eckelement
mit Pfosten

Zweiseitige
Eckschränke

Externes
Eckelement

Kürzungen

Preise für fertige
Kompositionen

Öffnungswinkel
155° und Schloss

Preis Schrank-
und begehbares
Kleiderschrankkorpuse

Deckelplatte
aus Glas

Türen

Türen
Sistema 7

Brückenstruktur

Spezielle
Hochschränke

Beauté

Vanity

Deckleisten

Innenausstattung

Beleuchtungssystem

Innenzubehör

Interne
Schubladeneinheiten

Schubladen Griff
Cave

Schubladen Griff
Hold

Griffposition Cave
an Schubladen

Kombinierte
Schubladeneinheiten

Schubladenschloss

Innenzubehör
Schubladen

Inselelemente
Schubladeneinheiten

GLISS MASTER
INSEL / BALTIMORA

MASTER DRESSING

HECTOR NIGHT

DWELL

BETTEN

BETTENZUBEHÖR

MÖBEL FÜR DEN
SCHLAFBEREICH

AUSFÜHRUNGEN



Beauté

Es sind keinerlei Änderungen von Vanity möglich.

Es sind ausschließlich Kürzungen in der Höhe des oberen offenen Schrankelements möglich.

Kürzungen

Höhenmaßkürzung € 50

Die Beleuchtungsanlagen, Böden und Spiegel sind im Preis inbegriffen.

Bei der Bestellung die Ausführungen der Elemente aus Holz, Metall und Eco Skin angeben.

Vanity-Modul ohne Seitenwände B 1282

H 2343

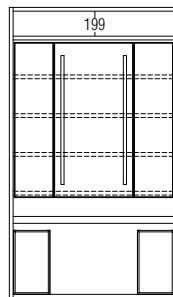

WK2313A

12.148

H 2439

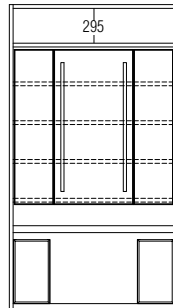

WK2413A

12.169

Vanity-Modul ohne Seitenwände B 1282

H 2631

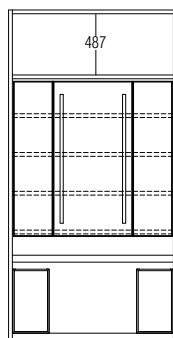

WK2613A

12.192

H 2919

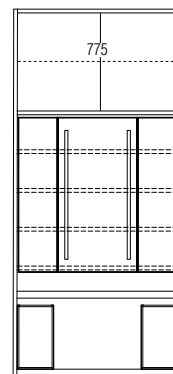

WK2913A

12.228

Seitenwände T 595/623

mittig

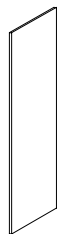

abschließend



H 2343

H 2439

H 2631

H 2919

H 2343

H 2439

H 2631

H 2919

KSSC/23

KSSC/24

KSSC/26

KSSC/29

KSSL/23

KSSL/24

KSSL/26

KSSL/29

Holz / Melamin

464

482

510

566

-

-

-

-

Holz

-

-

-

-

722

745

791

860

Block Steckdosen

Es ist ratsam, diesen zeitgleich mit Vanity zu bestellen

KEBP1

342

Funksteuerungsset mit Dimmer (optional)



EKRR1

264



Präsentation

Ausführungen

Typologien Ausführungen Fronten

Modularität und Hinweise

Korpusse mit Drehtüren

Offenes Eckelement T 595

Korpusse für begehbaren Kleiderschrank

Sistema 7

Korpusse mit Schiebetüren

Korpusse mit frontbündigen (komplanen) Türen

Korpuskomponenten

Abschlusselement

Eckelement mit Pfosten

Zweiseitige Eckschränke

Externes Eckelement

Kürzungen

Preise für fertige Kompositionen

Öffnungswinkel 155° und Schloss

Preis Schrank- und begehbare Kleiderschrankkorpusse

Deckelplatte aus Glas

Türen

Türen Sistema 7

Brückenstruktur

Spezielle Hochschränke

Beauté

Vanity

Deckleisten

Innenausstattung

Beleuchtungssystem

Innenzubehör

Interne Schubladeneinheiten

Schubladen Griff Cave

Schubladen Griff Hold

Griffposition Cave an Schubladen

Kombinierte Schubladeneinheiten

Schubladenschloss

Innenzubehör Schubladen

Inselförmige Schubladeneinheiten

GLISS MASTER

INSEL / BALTIMORA

MASTER DRESSING

HECTOR NIGHT

DWELL

BETTEN

BETTENZUBEHÖR

MÖBEL FÜR DEN SCHLAFBEREICH

AUSFÜHRUNGEN

Vanity

Gliss Master erweitert seine Projektmöglichkeiten durch ein elegantes Vanity mit Komponenten der Serie 505 UP.
Der matt und hochglänzend lackierte Korpus in den Farben der Palette wird ergänzt durch die Ablage aus Eco Skin und das Deluxe-Schränkelement für eine perfekte Balance zwischen Design und Materie.

Ausführungen Vanity

Komponenten

		Farbig matt lackiert	Farbig hochglänzend lackiert	Zinnfarbig/ Bronze/ Iris	Bronze- spiegel	Eco Skin
Korpus						
Rückwand						
Trennwände St. 12						
Deluxe-Schränkelement	Rückwand					
	Ablage					
Vorstehender Boden H 72	Boden					
	Deckprofile					
	Kabeldurchlass					

Farben

Matt lackiert

BC Kalkweiß
PE Perle
DN Düne
PL Platin
NE Schwarz
AT Anthrazit
SE Senfgelb
SI Kieselgrau
DO Dolomitgrau
AL Ton
MK Moka
CZ Blaugrau
SA Sand
RU Rubinrot
PX Zinnfarbig
RX Kupfer
TO Taubengrau
PR Petrol
BG Burgund
LS london sky
SU stardust
ML moonlight
SP spice
PG pine green
AW almond white

Hochglänzend lackiert

BC Kalkweiß
PE Perle
DN Düne
PL Platin
NE Schwarz
AT Anthrazit
SE Senfgelb
SI Kieselgrau
DO Dolomitgrau
AL Ton
MK Moka
CZ Blaugrau
SA Sand
RU Rubinrot
PX Zinnfarbig
RX Kupfer
TO Taubengrau
PR Petrol
BG Burgund
LS london sky
SU stardust
ML moonlight
SP spice
PG pine green
AW almond white

Eco Skin

Grau
Nerz
Hanf
Elfenbein
Dunkelbraun
Terra
Taupe
Arktis



Präsentation

Ausführungen

Typologien Ausführungen Fronten

Modularität und Hinweise

Korpusse mit Drehtüren

Offenes Eckelement T 595

Korpusse für begehbaren Kleiderschrank

Sistema 7

Korpusse mit Schiebetüren

Korpusse mit frontbündigen (komplanaren) Türen

Korpuskomponenten

Abschlusselement

Eckelement mit Pfosten

Zweiseitige Eckschränke

Externes Eckelement

Kürzungen

Preise für fertige Kompositionen

Öffnungswinkel 155° und Schloss

Preis Schrank- und begehbare Kleiderschränkkorpusse

Deckelplatte aus Glas

Türen

Türen Sistema 7

Brückenstruktur

Spezielle Hochschränke

Beauté

Vanity

Deckleisten

Innenausstattung

Beleuchtungssystem

Innenzubehör

Interne Schubladeneinheiten

Schubladen Griff Cave

Schubladen Griff Hold

Griffposition Cave an Schubladen

Kombinierte Schubladeneinheiten

Schubladenschloss

Innenzubehör Schubladen

Inselförmige Schubladeneinheiten

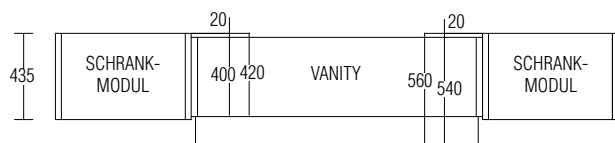
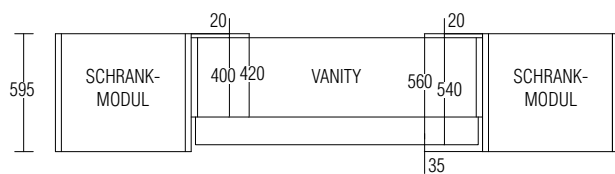
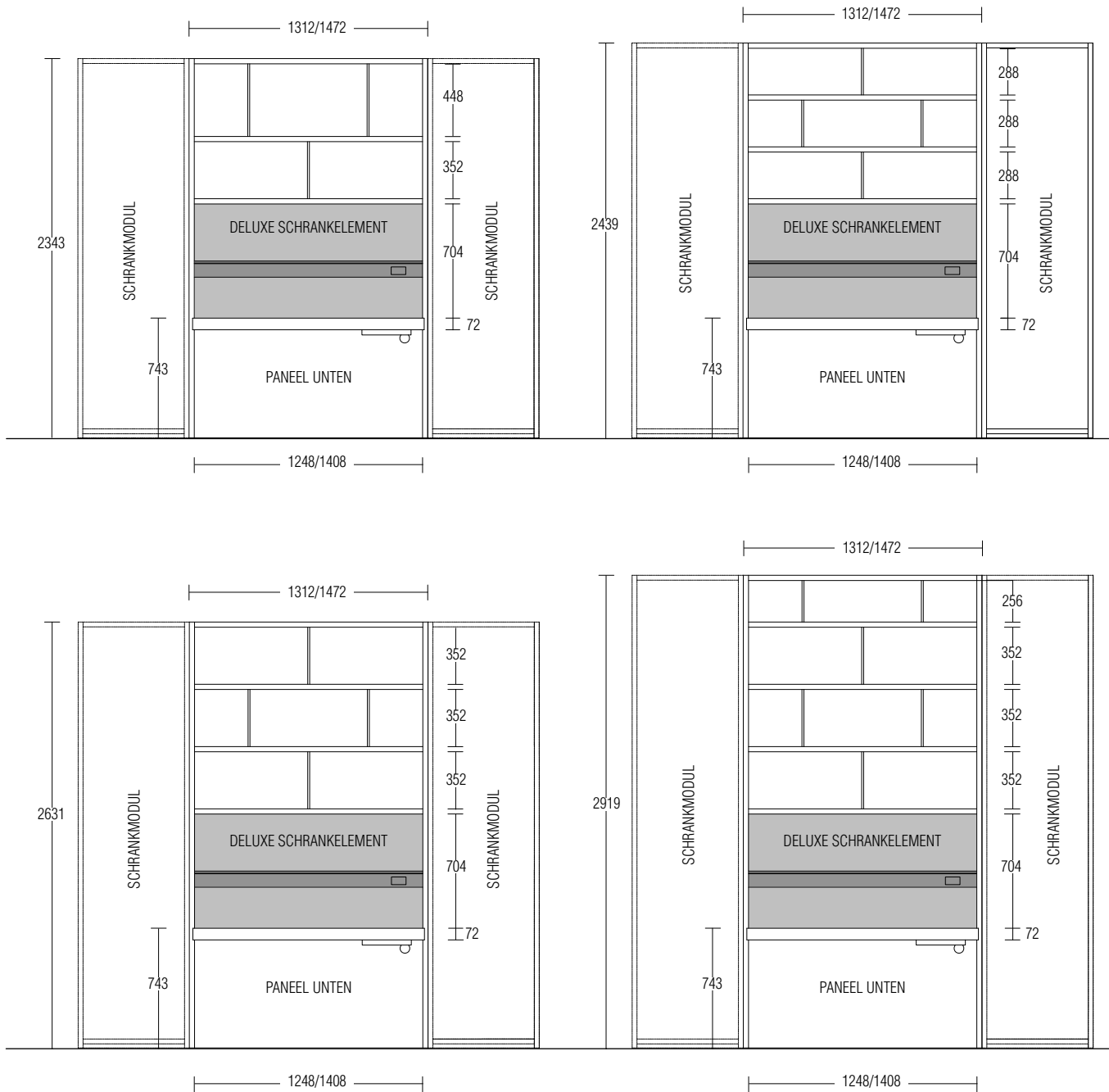

Präsentation	GLISS MASTER
Ausführungen	
Typologien	
Ausführungen	
Fronten	
Modularität	
und Hinweise	
Korpuse mit	
Drehtüren	
Offenes	
Eckelement	
T 595	
Korpuse für	
begehbbaren	
Kleiderschrank	
Sistema 7	
Korpuse mit	
Schiebetüren	
Korpuse mit	
frontbündigen	
(komplaren)	
Türen	
Korpuskomponenten	
Abschlusselament	
Eckelement	
mit Pfosten	
Zweiseitige	
Eckschränke	
Externes	
Eckelement	
Kürzungen	
Preise für fertige	
Kompositionen	
Öffnungswinkel	
155° und Schloss	
Preis Schrank-	
und begehbbare	
Kleiderschrankkorpuse	
Deckelplatte	
aus Glas	
Türen	
Türen	
Sistema 7	
Brückenstruktur	
Spezielle	
Hochschränke	
Beauté	
Vanity	
Deckleisten	
Innenausstattung	
Beleuchtungssystem	
Innenzubehör	
Interne	
Schubladeneinheiten	
Schubladen Griff	
Cave	
Schubladen Griff	
Hold	
Griffposition Cave	
an Schubladen	
Kombinierte	
Schubladeneinheiten	
Schubladenschloss	
Innenzubehör	
Schubladen	
Inseförmige	
Schubladeneinheiten	



Vanity besteht immer aus:

- 2 Seitenwänden
- 1 Paneel unten
- 2 verstärkten Böden
- 1 vorstehenden Boden
- 1 Rückwand (hinter Deluxe-Schränkelement)
- 1 Deluxe-Schränkelement
- 2/3/4 Böden je nach Höhe
- 2/3/4 Rückwänden je nach Höhe

Das Deluxe-Schränkelement ist immer ausgestattet mit:

- 2 Bronzespiegel
- Ablage mit Ecolin-Bezug in den Farben der Molteni-Palette mit Steckdose und USB-Ladevorrichtung
- Beleuchtungsanlage mit 2 LED-Leuchten mit Schalter

Falls eine LED-Beleuchtung an den oberen Böden angebracht werden soll, gilt die Vorgehensweise in der Preisliste 505 UP, die nachstehend für die erforderlichen Elemente angeführt wird.

Vanity kann nach Maß gefertigt werden (nur in der Höhe) mit den Aufpreisen für nachstehend angeführte Komponenten:

- Kürzung von bodenstehender Seitenwand jeweils € **74**
- Kürzung von mittiger abgerundeter Trennwand jeweils € **74**
- Kürzung von Rückwand jeweils € **74**

Detail Deluxe-Schränkelement

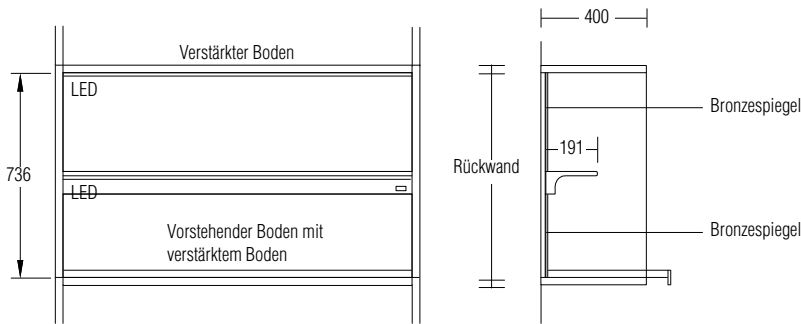

Vanity-Komponenten

Seitenwände
T 400 St. 32



	H 2343	H 2439	H 2631	H 2919	B 1248	B 1408	B 1248	B 1408
	JSP4/23	JSP4/24	JSP4/26	JSP4/29	JPI4/12	JPI4/14	JPI4/12	JPI4/14
matt lackiert BC / SI / TO / SU	288	327	327	359	166	178	210	245
farbig matt lackiert	338	387	387	425	187	211	235	285
farbig hochglänzend lackiert	706	805	805	895	350	433	378	400

Paneel unten
H 682 St. 16

Rückwand hinten Vanity
H 736 St. 16

Rückwände oben
H 256 / 288 / 352 / 448 St. 16

	B 1248	B 1408	B 1248	B 1408	B 1248	B 1408
	JSI12/07	JSI14/07	JSC12/08	JSC14/08	JSC12/04	JSC14/04
matt lackiert BC / SI / TO / SU	145	203	145	203	84	106
farbig matt lackiert	178	241	178	241	99	122
farbig hochglänzend lackiert	433	534	433	534	223	265



Präsentation

Ausführungen

Typologien
Ausführungen
Fronten

Modularität
und Hinweise

Korpuse mit
Drehtüren

Offenes
Eckelement
T 595

Korpuse für
begehbbaren
Kleiderschrank

Sistema 7

Korpuse mit
Schiebetüren

Korpuse mit
frontbündigen
(komplanaren) Türen

Korpuskomponenten

Abschlusselement

Eckelement
mit Pfosten

Zweiseitige
Eckschränke

Externes
Eckelement

Kürzungen

Preise für fertige
Kompositionen

Öffnungswinkel
155° und Schloss

Preis Schrank-
und begehbbare
Kleiderschrankkorpuse

Deckelplatte
aus Glas

Türen

Türen
Sistema 7

Brückenstruktur

Spezielle
Hochschränke

Beauté

Vanity

Deckleisten

Innenausstattung

Beleuchtungssystem

Innenzubehör

Interne
Schubladeneinheiten

Schubladen Griff
Cave

Schubladen Griff
Hold

Griffposition Cave
an Schubladen

Kombinierte
Schubladeneinheiten

Schubladenschloss

Innenzubehör
Schubladen

Inselförmige
Schubladeneinheiten

Bei der Bestellung die Ausführung von Eco Skin und Deckprofil angeben (zinn- oder bronzefarben)

Vorstehender Boden

T 540

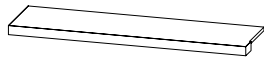

B 1268

B 1428

JPS05/12

JPS05/14

Eco Skin

668

693

Einschließlich:
- 2 Bronzespiegel
- Ablage
mit Ecoskin-Bezug
- LED-Beleuchtung mit
2 Leuchten

Deluxe-Schränkelement

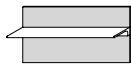

B 1248

B 1408

JILX12/08

JILX14/08

Eco Skin

1.214

1.233

Abgerundete mittige Trennwände

T 324 St. 12

H 256 / 288 / 352 / 448



JSAD4/04

Zinn-/Bronzefarben/Irisfarben

80

Beleuchtungsstangen für obere Schränkelemente

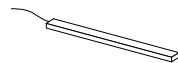

B 1248 - 10 watt

JEB112

176



B 1408 - 11,5 watt

JEB114

199

Jedes Anschlussgerät kann maximal 6 Stangen speisen, die eine Leistung von 100 W nicht überschreiten.

Falls diese Grenzwerte überschritten werden, sind zwei oder mehr Anschlussgeräte zu bestellen

Anschlussgerät 100 W

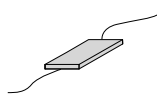

JEAL1

286

Netzstecker (1 pro Komposition bis zu 4 Anschlussgeräte)



JECO1

42

Funksteuerungsset mit Lichtregulierung (1 pro Anschlussgerät) optional



JEKRR1

264

Set DALI (für Hausautomatisierung - DOMOTICA)

Stk. 1 für jedes Anschlussgerät, nicht mit Funksteuerung zu verwenden



JEKDA1

99



Präsentation

Ausführungen

Typologien
Ausführungen
Fronten

Modularität
und Hinweise

Korpusse mit
Drehtüren

Offenes
Eckelement
T 595

Korpusse für
begehbbaren
Kleiderschrank

Sistema 7

Korpusse mit
Schiebetüren

Korpusse mit
frontbündigen
(komplanaren) Türen

Korpuskomponenten

Abschlusselement

Eckelement
mit Pfosten

Zweiseitige
Eckschränke

Externes
Eckelement

Kürzungen

Preise für fertige
Kompositionen

Öffnungswinkel
155° und Schloss

Preis Schrank-
und begehbbare
Kleiderschrankkorpusse

Deckelplatte
aus Glas

Türen

Türen
Sistema 7

Brückenstruktur

Spezielle
Hochschränke

Beauté

Vanity

Deckleisten

Innenausstattung

Beleuchtungssystem

Innenzubehör

Interne
Schubladeneinheiten

Schubladen
Griff
Cave

Schubladen
Griff
Hold

Griffposition Cave
an Schubladen

Kombinierte
Schubladeneinheiten

Schubladenschloss

Innenzubehör
Schubladen

Inselförmige
Schubladeneinheiten

GLISS MASTER

INSEL / BALTIMORA

MASTER DRESSING

HECTOR NIGHT

DWELL

BETTEN

BETTENZUBEHÖR

MÖBEL FÜR DEN
SCHLAFBEREICH

AUSFÜHRUNGEN

Gliss Master

Die Preise von Vanity umfassen nicht die LED-Beleuchtung der Böden oberhalb des Deluxe-Schränkelements.

Vanity
B 1312
T 400/500

H 2343

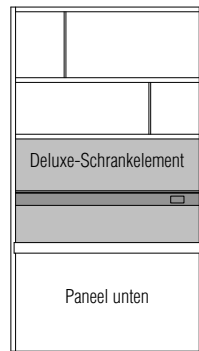

WJ2312A

H 2439



WJ2412A

H 2631

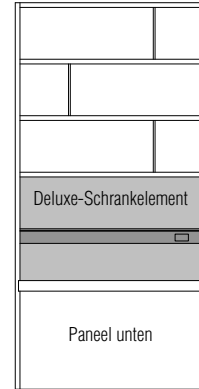

WJ2612A

H 2919

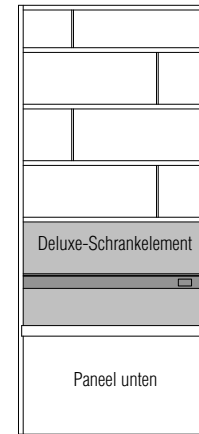

WJ2912A

matt lackiert BC / SI / TO / SU
farbig matt lackiert
farbig hochglänzend lackiert

3.828
4.116
6.222

4.236
4.580
7.073

4.236
4.580
7.073

4.630
5.022
7.906

Vanity
B 1472
T 400/500

H 2343

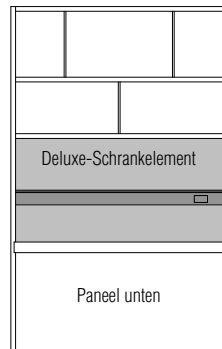

WJ2314A

H 2439



WJ2414A

H 2631



WJ2614A

H 2919

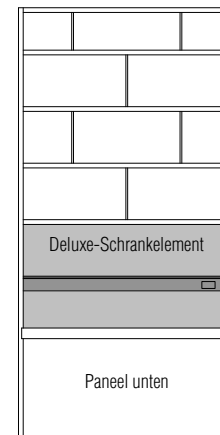

WJ2914A

matt lackiert BC / SI / TO / SU
farbig matt lackiert
farbig hochglänzend lackiert

4.206
4.560
6.842

4.648
5.071
7.818

4.648
5.071
7.818

5.156
5.640
8.856

Präsentation

Ausführungen

Typologien
Ausführungen
Fronten

Modularität
und Hinweise

Korpuse mit
Drehtüren

Offenes
Eckelement
T 595

Korpuse für
begehbbaren
Kleiderschrank

Sistema 7

Korpuse mit
Schiebetüren

Korpuse mit
frontbündigen
(komplanen) Türen

Korpuskomponenten

Abschlussэлемент

Eckelement
mit Pfosten

Zweiseitige
Eckschränke

Externes
Eckelement

Kürzungen

Preise für fertige
Kompositionen

Öffnungswinkel
155° und Schloss

Preis Schrank-
und begehbbare
Kleiderschrankkorpuse

Deckelplatte
aus Glas

Türen

Türen
Sistema 7

Brückenstruktur

Spezielle
Hochschränke

Beauté

Vanity

Deckleisten

Innenausstattung

Beleuchtungssystem

Innenzubehör

Interne
Schubladeneinheiten

Schubladen Griff
Cave

Schubladen Griff
Hold

Griffposition Cave
an Schubladen

Kombinierte
Schubladeneinheiten

Schubladenschloss

Innenzubehör
Schubladen

Inselelemente
Schubladeneinheiten

Inselelemente
Schubladeneinheiten

Inselelemente
Schubladeneinheiten

GLISS MASTER

INSEL / BALTIMORA

MASTER DRESSING

HECTOR NIGHT

DWELL

BETTEN

BETTENZUBEHÖR

MÖBEL FÜR DEN
SCHLAFBEREICH

AUSFÜHRUNGEN



Präsentation	GLISS MASTER
Ausführungen	
Typologien Ausführungen Fronten	
Modularität und Hinweise	
Korpusse mit Drehtüren	INSEL / BALTIMORA
Offenes Eckelement T 595	
Korpusse für begehbaren Kleiderschrank	
Sistema 7	MASTER DRESSING
Korpusse mit Schiebetüren	
Korpusse mit frontbündigen (komplanen) Türen	
Korpuskomponenten	
Abschlusselement	HECTOR NIGHT
Eckelement mit Pfosten	
Zweiseitige Eckschränke	
Externes Eckelement	
Kürzungen	DWELL
Preise für fertige Kompositionen	
Öffnungswinkel 155° und Schloss	
Preis Schrank- und begehbare Kleiderschrankkorpusse	
Deckelplatte aus Glas	BETTEN
Türen	
Türen Sistema 7	
Brückenstruktur	
Spezielle Hochschränke	BETTENZUBEHÖR
Beauté	
Vanity	
Deckleisten	
Innenausstattung	MÖBEL FÜR DEN SCHLAFBEREICH
Beleuchtungssystem	
Innenzubehör	
Interne Schubladeneinheiten	
Schubladen Griff Cave	AUSFÜHRUNGEN
Schubladen Griff Hold	
Griffposition Cave an Schubladen	
Kombinierte Schubladeneinheiten	
Schubladenschloss	AUSFÜHRUNGEN
Innenzubehör Schubladen	
Inseförmige Schubladeneinheiten	



Abschlussleisten und zu öffnende Seitenleisten

Horizontale Leisten

Die Leiste wird getrennt ausgeliefert, damit das Massivelement an der Decke fixiert und daraufhin an der Front eingehakt werden kann. Die Positionierung erfolgt auf Wunsch des Kunden, wobei nur die Entfernung zur Tür beachtet werden muss. Bei der Ausführung Cartapaglia ist die Maserung immer vertikal ausgerichtet. In der Ausführung Holz, Lunar, Glaze, 3D lackiert ist die Maserung immer horizontal ausgerichtet.

Vertikale Leisten

Die vertikalen Deckleisten können Korpus- oder Türbündig positioniert werden. Dies ist beim Ausfüllen der Bestellung anzugeben, um die Seitenwand entsprechend ausrichten zu

können (siehe Beispiele).

Falls keine Angaben bei der Bestellung erfolgen, wird die Leiste korpusbündig hergestellt, was bei der Seitenwand den Einsatz eines Verlängerungsprofils bedingt.

Zu öffnende Seitenleisten

Mit den Türen START und "A FILO" lieferbar. Für Griffe siehe Aufpreis auf S. 66.

Sie sind immer an der Seitenwand mit Scharnieren mit einem Öffnungswinkel von 155° befestigt.

Ihre Höhe entspricht der serienmäßigen Türhöhe.

Im unteren Teil verfügen sie über ein Abschlussprofil.

Bei der Ausführung in Holz ist die Maserung immer vertikal ausgerichtet.

Horizontale Leiste Seitenquerschnitte

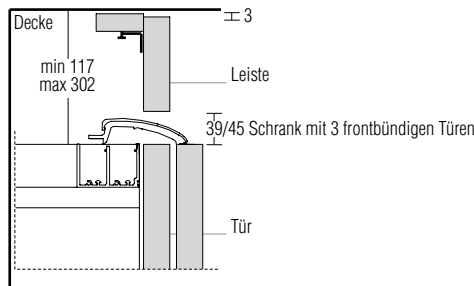
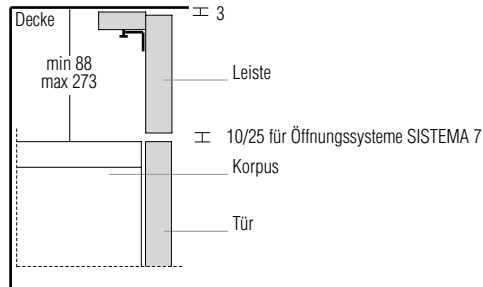

Vertikale Leiste Horizontale Querschnitte

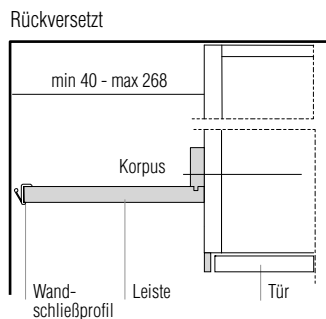
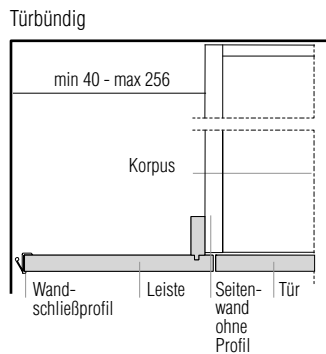
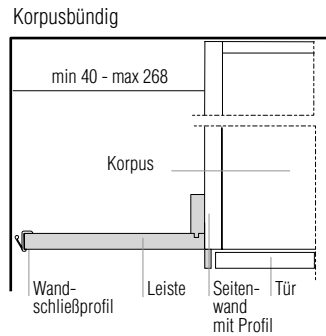

Zu öffnende Seitenleiste

Horizontale Querschnitte

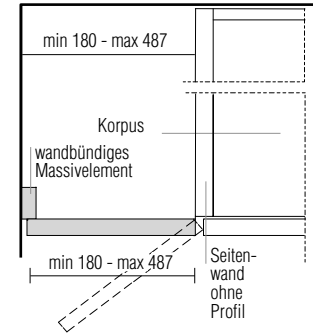

Vertikale Deckleisten St. 25

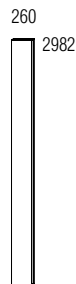

FV/29

Horizontale Deckleisten St. 25

Für geradlinige Module

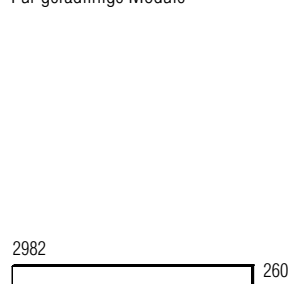

FO/29

Zu öffnende Seitenleisten

H wie Tür

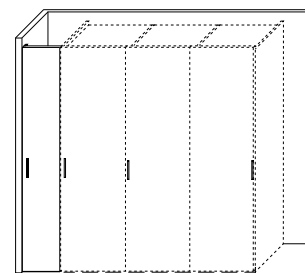

Tür START

FAS

Tür "A FILO"

FAF

	FV/29	FO/29	FAS	FAF
Melamin Front	179	211	307	389
Farbig matt lackiert	187	220	362	445
3D Farbig matt lackiert	187	220	362	445
Lunar	264	298	-	-
Holz	264	298	624	707
Farbig hochglänz. lackiert	405	439	611	691
Glaze	507	539	-	-



Präsentation

Ausführungen

Typologien
Ausführungen
Fronten

Modularität
und Hinweise

Korpusse mit
Drehtüren

Offenes
Eckelement
T 595

Korpusse für
begehbbare
Kleiderschrank

Sistema 7

Korpusse mit
Schiebetüren

Korpusse mit
frontbündigen
(komplaren) Türen

Korpuskomponenten

Abschlusselement

Eckelement
mit Pfosten

Zweiseitige
Eckschränke

Externes
Eckelement

Kürzungen

Preise für fertige
Kompositionen

Öffnungswinkel
155° und Schloss

Preis Schrank-
und begehbbare
Kleiderschrankkorpusse

Deckelplatte
aus Glas

Türen

Türen
Sistema 7

Brückenstruktur

Spezielle
Hochschränke

Beauté

Vanity

Deckleisten

Innenausstattung

Beleuchtungssystem

Innenzubehör

Interne
Schubladeneinheiten

Schubladen Griff
Cave

Schubladen Griff
Hold

Griffposition Cave
an Schubladen

Kombinierte
Schubladeneinheiten

Schubladenschloss

Innenzubehör
Schubladen

Inselförmige
Schubladeneinheiten

Hintere Abschlusspaneele

Es ist möglich, die Schränke mit einer Ausführung im hinteren Bereich durch Einsatz der hier angeführten Paneele auszustatten. Im Falle von Kürzungen in Höhe oder Breite können die hinteren Abschlusspaneele gegen einen Aufpreis von € 65 pro Zuschnitt gekürzt werden. Der Preis der Paneele beinhaltet nicht die Befestigungsteile für die Befestigungs- und Schulterverlängerungsprofile (siehe Teilz. **A**).

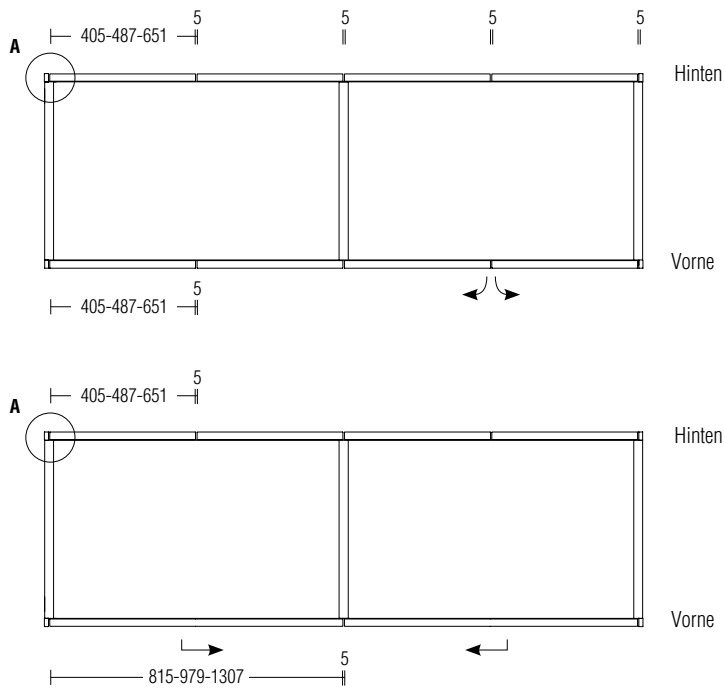

Teilz. A

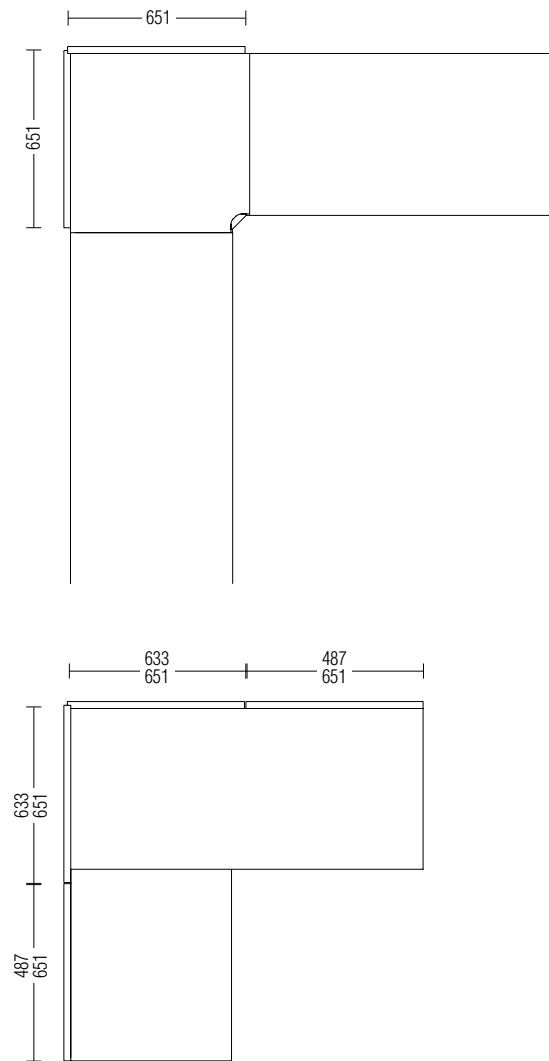
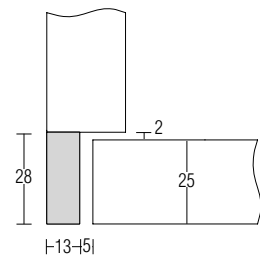

Hinteres Abschlusspaneel St. 25

B 405

B 487

B 651/633

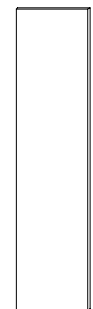

**Aufpreis
Profil zur Seiten-
wandverlängerung**
(Zu der Seitenwand
hinzuzufügen im
Falle von Rückwänden
aus Glas)

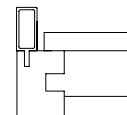

	B 405				B 487				B 651/633				
	H 2338	H 2434	H 2626	H 2914	H 2338	H 2434	H 2626	H 2914	H 2338	H 2434	H 2626	H 2914	PRL
	SCB3/23	SCB3/24	SCB3/26	SCB3/29	SCB4/23	SCB4/24	SCB4/26	SCB4/29	SCB6/23	SCB6/24	SCB6/26	SCB6/29	
Farbig matt lackiert	518	522	537	559	518	522	537	559	578	584	601	633	74
Holz	726	741	771	821	726	741	771	821	860	874	913	982	99
Farbig hochglänz. lackiert	886	898	934	990	886	898	934	990	1.133	1.148	1.187	1.256	74



Präsentation

Ausführungen

Typologien
Ausführungen
Fronten

Modularität
und Hinweise

Korpuse mit
Drehtüren

Offenes
Eckelement
T 595

Korpuse für
begehbbaren
Kleiderschrank

Sistema 7

Korpuse mit
Schiebetüren

Korpuse mit
frontbündigen
(komplanaren) Türen

Korpuskomponenten

Abschlusselement

Eckelement
mit Pfosten

Zweiseitige
Eckschränke

Externes
Eckelement

Kürzungen

Preise für fertige
Kompositionen

Öffnungswinkel
155° und Schloss

Preis Schrank-
und begehbbare
Kleiderschrankkorpuse

Deckelplatte
aus Glas

Türen

Türen
Sistema 7

Brückenstruktur

Spezielle
Hochschränke

Beauté

Vanity

Deckleisten

Innenausstattung

Beleuchtungssystem

Innenzubehör

Interne
Schubladeneinheiten

Schubladen Griff
Cave

Schubladen Griff
Hold

Griffposition Cave
an Schubladen

Kombinierte
Schubladeneinheiten

Schubladenschloss

Innenzubehör
Schubladen

Insefförmige
Schubladeneinheiten

GLISS MASTER

INSEL / BALTIMORA

MASTER DRESSING

HECTOR NIGHT

DWELL

BETTEN

BETTENZUBEHÖR

MÖBEL FÜR DEN
SCHLAFBEREICH

AUSFÜHRUNGEN

Präsentation	GLISS MASTER
Ausführungen	
Typologien Ausführungen Fronten	
Modularität und Hinweise	
Korpuse mit Drehtüren	INSEL / BALTIMORA
Offenes Eckelement T 595	
Korpuse für begehbaren Kleiderschrank	
Sistema 7	MASTER DRESSING
Korpuse mit Schiebetüren	
Korpuse mit frontbündigen (komplanen) Türen	
Korpuskomponenten	
Abschlusselement	HECTOR NIGHT
Eckelement mit Pfosten	
Zweiseitige Eckschränke	
Externes Eckelement	
Kürzungen	DWELL
Preise für fertige Kompositionen	
Öffnungswinkel 155° und Schloss	
Preis Schrank- und begehbare Kleiderschrankkorpusse	
Deckelplatte aus Glas	BETTEN
Türen	
Türen Sistema 7	
Brückenstruktur	
Spezielle Hochschränke	BETTENZUBEHÖR
Beauté	
Vanity	
Deckleisten	
Innenausstattung	MÖBEL FÜR DEN SCHLAFBEREICH
Beleuchtungssystem	
Innenzubehör	
Interne Schubladeneinheiten	
Schubladen Griff Cave	AUSFÜHRUNGEN
Schubladen Griff Hold	
Griffposition Cave an Schubladen	
Kombinierte Schubladeneinheiten	
Schubladenschloss	AUSFÜHRUNGEN
Innenzubehör Schubladen	
Inseförmige Schubladeneinheiten	



Innenausstattung

Präsentation	GLISS MASTER
Ausführungen	
Typologien Ausführungen Fronten	
Modularität und Hinweise	
Korpuse mit Drehtüren	INSEL / BALTIMORA
Offenes Eckelement T 595	
Korpuse für begehbbaren Kleiderschrank	
Sistema 7	MASTER DRESSING
Korpuse mit Schiebetüren	
Korpuse mit frontbündigen (komplanen) Türen	
Korpuskomponenten	
Abschlusselement	HECTOR NIGHT
Eckelement mit Pfosten	
Zweiseitige Eckschränke	
Externes Eckelement	
Kürzungen	DWELL
Preise für fertige Kompositionen	
Öffnungswinkel 155° und Schloss	
Preis Schrank- und begehbbare Kleiderschrankkorpuse	
Deckelplatte aus Glas	BETTEN
Türen	
Türen Sistema 7	
Brückenstruktur	
Spezielle Hochschränke	BETTENZUBEHÖR
Beauté	
Vanity	
Deckleisten	
Innenausstattung	MÖBEL FÜR DEN SCHLAFBEREICH
Beleuchtungssystem	
Innenzubehör	
Interne Schubladeneinheiten	
Schubladen Griff Cave	
Schubladen Griff Hold	
Griffposition Cave an Schubladen	
Kombinierte Schubladeneinheiten	
Schubladenschloss	
Innenzubehör Schubladen	
Inselförmige Schubladeneinheiten	AUSFÜHRUNGEN



Gliss Master

Innenausstattung mit Seitenwänden aus Holz

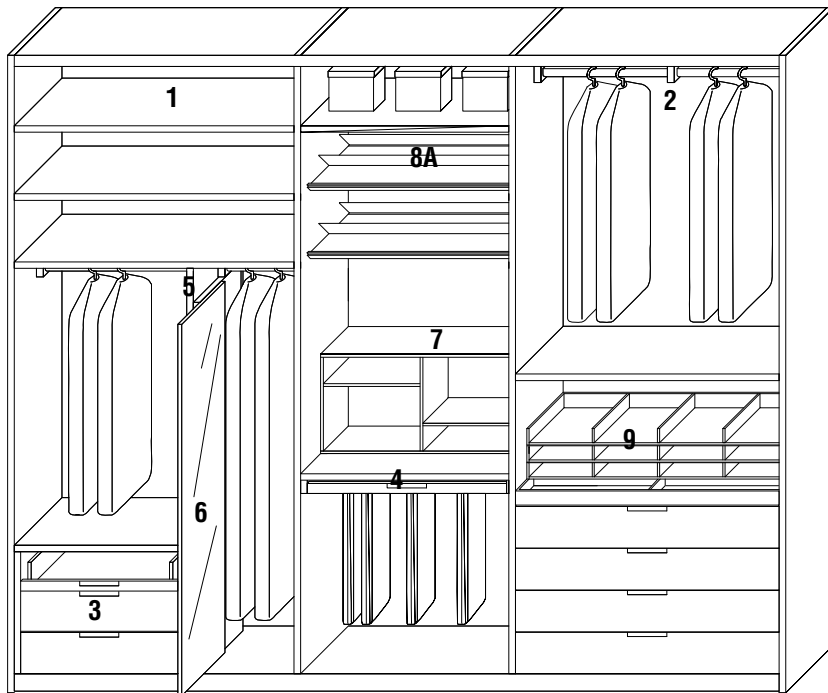

- 1** Einlegeboden St. mm 30 (Holz, Glas, Eco Skin)
- 2** Kleiderstange
- 3** Erweiterbare Schubladeneinheit Nur für Seitenwände und Rückwände aus Holz
- 4** Hosenablage
- 5** Trennwand St. mm 30 nur für Schrankelemente mit Seitenwänden und Rückwände aus Holz
- 6** Ausziehbarer Spiegel Drehbar nur bei Schrankelementen mit Seitenwänden und Rückwände aus Holz
- 7** Modul Pullover- und Hemdenfach nur für Seitenwände und Rückwände aus Holz
- 8A** Abgewinkelte Schuhablage nur für Seitenwände und Rückwände aus Holz
- 8B** Gerade Schuhablage nur für Rahmen-Seitenwand, Glas-Seitenwand oder Rückwänden aus Glas
- 9** Block ausziehbarer Hemdenfächer nur für Seitenwände und Rückwände aus Holz
- 10** Bodenstehender Schubladenblock nur für Schrankelemente mit Rahmen-Seitenwand, Glas-Seitenwand oder Rückwänden aus Glas
- 11** Eingängter Schubladenblock nur für Schrankelemente mit Rahmen-Seitenwand, Glas-Seitenwand oder Rückwänden aus Glas

Innenausstattung mit Rahmen- oder Glas-Seitenwänden

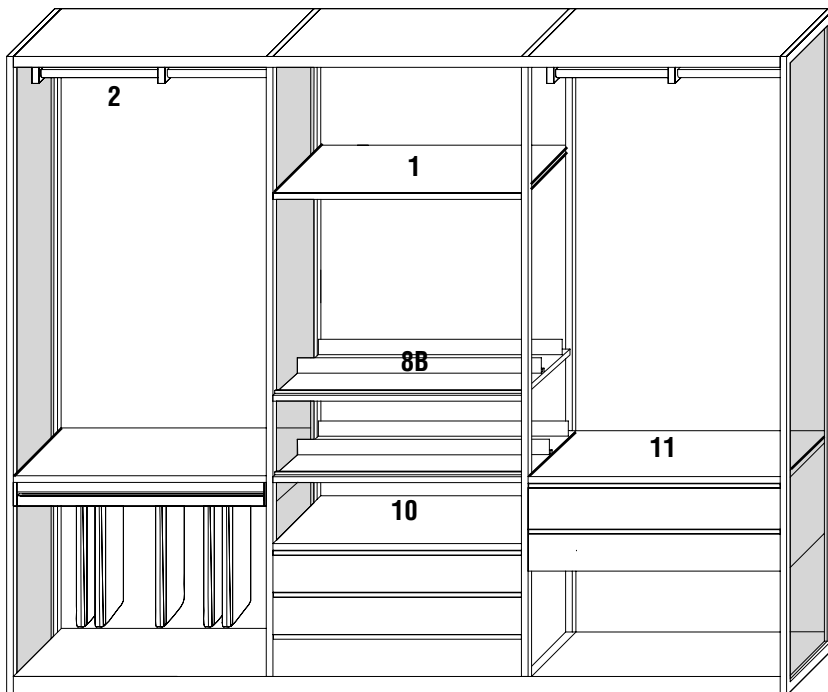

- Präsentation
- Ausführungen
- Typologien Ausführungen Fronten
- Modularität und Hinweise
- Korpuse mit Drehtüren
- Offenes Eckelement T 595
- Korpuse für begehbaren Kleiderschrank
- Sistema 7
- Korpuse mit Schiebetüren
- Korpuse mit frontbündigen (komplanen) Türen
- Korpuskomponenten
- Abschlusselement
- Eckelement mit Pfosten
- Zweiseitige Eckschränke
- Externes Eckelement
- Kürzungen
- Preise für fertige Kompositionen
- Öffnungswinkel 155° und Schloss
- Preis Schrank- und begehbare Kleiderschrankkorpuse
- Deckelplatte aus Glas
- Türen
- Türen Sistema 7
- Brückenstruktur
- Spezielle Hochschränke
- Beauté
- Vanity
- Deckleisten
- Innenausstattung
- Beleuchtungssystem
- Innenzubehör
- Interne Schubladeneinheiten
- Schubladen Griff Cave
- Schubladen Griff Hold
- Griffposition Cave an Schubladen
- Kombinierte Schubladeneinheiten
- Schubladenschloss
- Innenzubehör Schubladen
- Inselförmige Schubladeneinheiten

GLISS MASTER
INSEL / BALTIMORA
MASTER DRESSING
HECTOR NIGHT
DWELL
BETTEN
BETTENZUBEHÖR
MÖBEL FÜR DEN SCHLAFBEREICH
AUSFÜHRUNGEN



Querschnitte

Nutzhöhe der Schrankeinheiten

Zur Berechnung der Nutzhöhe des Schrank Gliss Master sind folgende Gesamthöhen zu berücksichtigen:

H extern mm **2343** = H intern mm **2253** / mit frontbündig Tür und Schiebetür **2163**

H extern mm **2439** = H intern mm **2349** / mit frontbündig Tür und Schiebetür **2259**

H extern mm **2631** = H intern mm **2541** / mit frontbündig Tür und Schiebetür **2451**

H extern mm **2919** = H intern mm **2829** (nur Drehtür)

Das Schrankinnere kann zweifach gelocht werden:

- durchgehende Bohrungen in gleichmäßigen Abständen von 96 mm
- Bohrung nur auf Bodenhöhe

In diesem Fall entspricht die Positionierung der Böden jedoch unbedingt dem vorgesehenen Abstand der Bohrungen von 96.

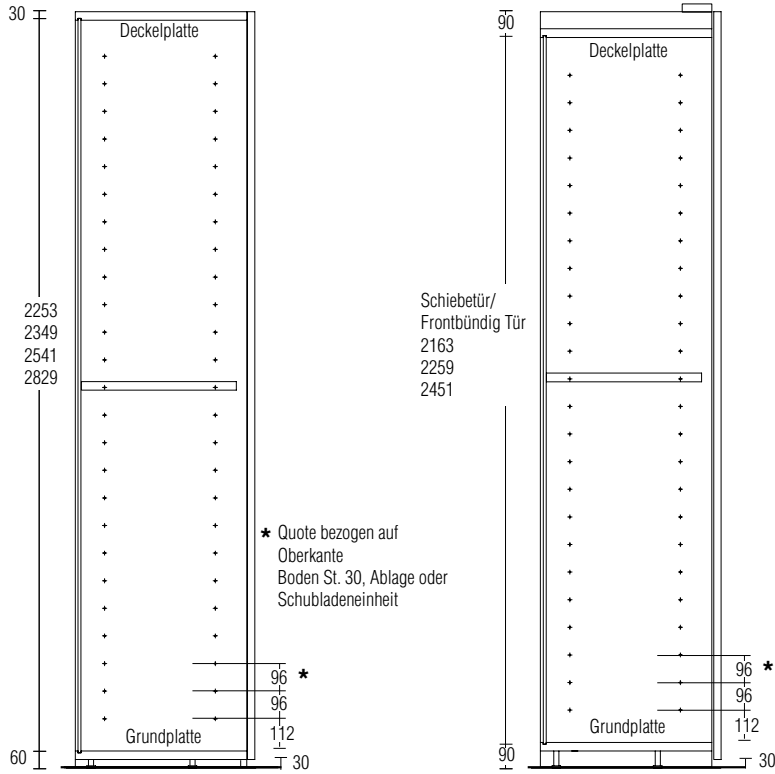

Einsatz der Innenausstattung im Korpus

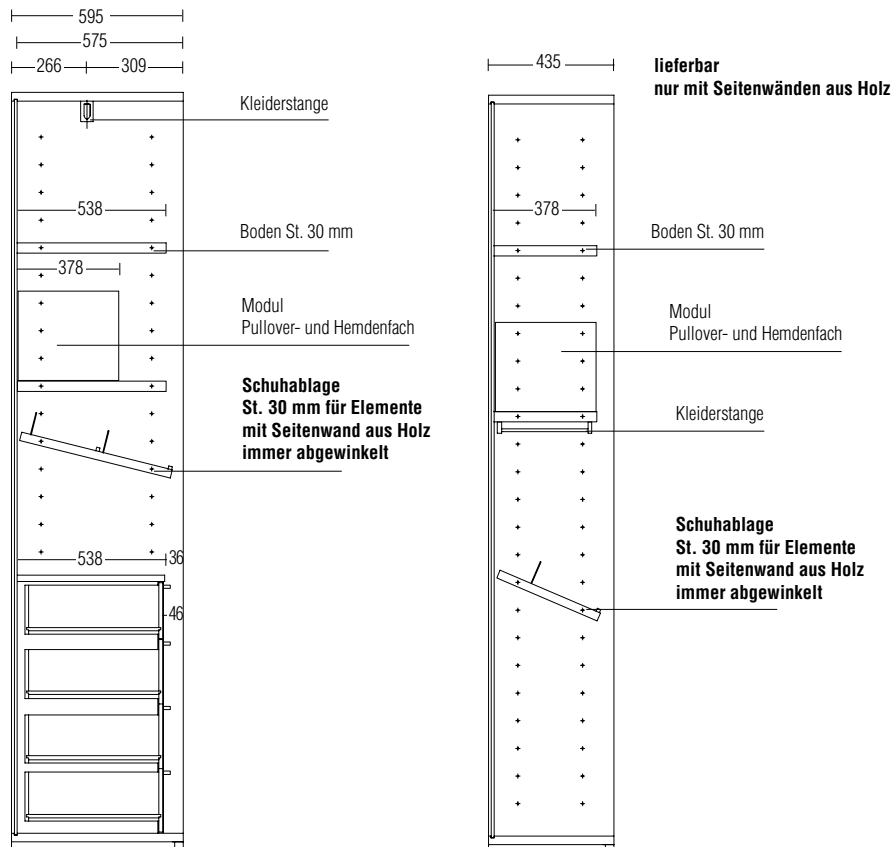

Präsentation

Ausführungen

Typologien
Ausführungen
Fronten

Modularität
und Hinweise

Korpuse mit
Drehtüren

Offenes
Eckelement
T 595

Korpuse für
begehbbaren
Kleiderschrank

Sistema 7

Korpuse mit
Schiebetüren

Korpuse mit
frontbündigen
(komplanaren) Türen

Korpuskomponenten

Abschlusselement

Eckelement
mit Pfosten

Zweiseitige
Eckschränke

Externes
Eckelement

Kürzungen

Preise für fertige
Kompositionen

Öffnungswinkel
155° und Schloss

Preis Schrank-
und begehbbare
Kleiderschrankkorpuse

Deckelplatte
aus Glas

Türen

Türen
Sistema 7

Brückenstruktur

Spezielle
Hochschränke

Beauté

Vanity

Deckleisten

Innenausstattung

Beleuchtungssystem

Innenzubehör

Interne
Schubladeinheiten

Schubladen Griff
Cave

Schubladen Griff
Hold

Griffposition Cave
an Schubladen

Kombinierte
Schubladeinheiten

Schubladenschloss

Innenzubehör
Schubladen

Inseleformige
Schubladeinheiten

GLISS MASTER

INSEL / BALTIMORA

MASTER DRESSING

HECTOR NIGHT

DWELL

BETTEN

BETTENZUBEHÖR

MÖBEL FÜR DEN
SCHLAFBEREICH

AUSFÜHRUNGEN



Gliss Master - Innenausstattung SOFT LINE

- ▶ Die Ausstattung SOFT LINE ist in Schrankelementen mit Holz-, Rahmen- und Glas-Seitenwänden und mit allen Rückwandtypen anwendbar.
- ▶ Bei Anbringung an Rahmen-/Glas-Seitenwänden sind die speziellen Metallprofile PST/PSV vorzusehen, die nicht im Preis der Ablagen inbegriffen sind.
- ▶ Die ausziehbaren Rahmengestelle der Ausstattung SOFT LINE können nicht mit erweiterbaren Schubladeneinheiten kombiniert werden.
- ▶ **Es sind keinerlei Kürzungen möglich.**

Hinweise

- Die Ausstattung SOFT LINE ist nicht anwendbar bei:
- ECKelementen
 - An ECKelemente angrenzenden Schrankelementen bei Schrank mit Türen
 - Schrankelementen mit überlagerten Schiebetüren.

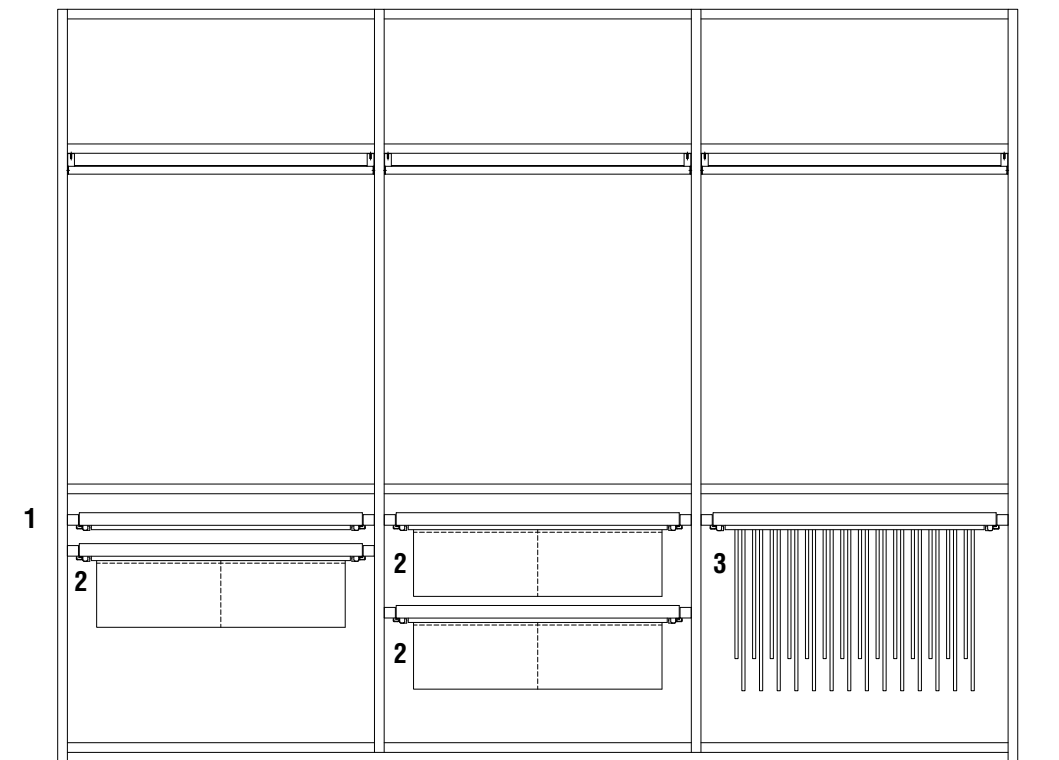

- 1 Ausziehbares Rahmengestell mit Boden aus Eco Skin / mit aus Boden Eco Skin und Inneneinteilung
- 2 Ausziehbares Rahmengestell mit Beutel aus Eco Skin
- 3 Ausziehbares Rahmengestell mit Hosenaufhängung

Die Positionierung der ausziehbaren Rahmengestelle erfolgt immer in einem Zwischenabstandsmaß von 96 mm (siehe Beispiel)

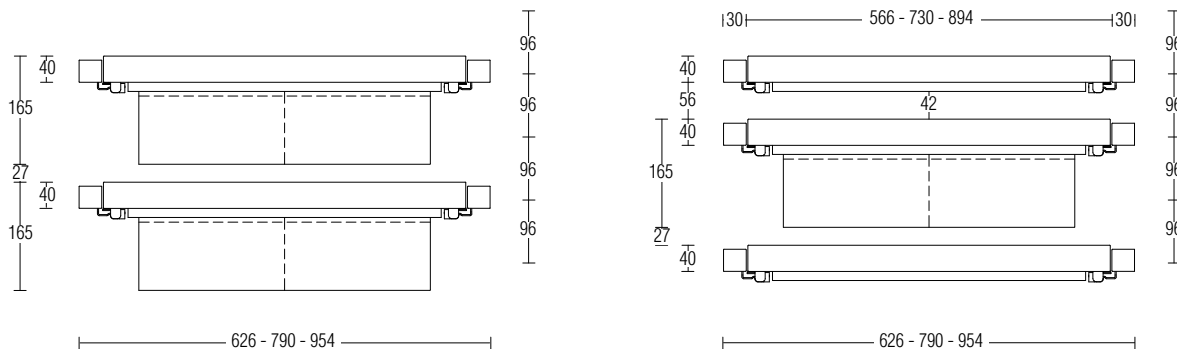

Präsentation	GLISS MASTER
Ausführungen	GLISS MASTER
Typologien Ausführungen Fronten	GLISS MASTER
Modularität und Hinweise	GLISS MASTER
Korpuse mit Drehtüren	INSEL / BALTIMORA
Offenes ECKelement T 595	INSEL / BALTIMORA
Korpuse für begehbaren Kleiderschrank	INSEL / BALTIMORA
Sistema 7	MASTER DRESSING
Korpuse mit Schiebetüren	MASTER DRESSING
Korpuse mit frontbündigen (komplanen) Türen	MASTER DRESSING
Korpuskomponenten	MASTER DRESSING
Abschlusselement	MASTER DRESSING
ECKelement mit Pfosten	HECTOR NIGHT
Zweiseitige ECKschränke	HECTOR NIGHT
Externes ECKelement	HECTOR NIGHT
Kürzungen	HECTOR NIGHT
Preise für fertige Kompositionen	DWELL
Öffnungswinkel 155° und Schloss	DWELL
Preis Schrank- und begehbare Kleiderschrankkorpuse	DWELL
Deckelplatte aus Glas	DWELL
Türen	DWELL
Türen Sistema 7	DWELL
Brückenstruktur	BETTEN
Spezielle Hochschränke	BETTEN
Beauté	BETTEN
Vanity	BETTEN
Deckleisten	BETTENZUBEHÖR
Innenausstattung	BETTENZUBEHÖR
Beleuchtungssystem	BETTENZUBEHÖR
Innenzubehör	BETTENZUBEHÖR
Interne Schubladeneinheiten	MÖBEL FÜR DEN SCHLAFBEREICH
Schubladen Griff Cave	MÖBEL FÜR DEN SCHLAFBEREICH
Schubladen Griff Hold	MÖBEL FÜR DEN SCHLAFBEREICH
Griffposition Cave an Schubladen	MÖBEL FÜR DEN SCHLAFBEREICH
Kombinierte Schubladeneinheiten	MÖBEL FÜR DEN SCHLAFBEREICH
Schubladenschloss	MÖBEL FÜR DEN SCHLAFBEREICH
Innenzubehör Schubladen	AUSFÜHRUNGEN
Inselförmige Schubladeneinheiten	AUSFÜHRUNGEN



Innenausstattung - Böden

Die Böden St. 30 mm sind in Melaminbeschichtet in den Ausführungen des Korpus lieferbar. Falls die Böden an ein ECKelement mit Türen angrenzen, aber nicht auf die Böden **RIA/6** folgen, ist der Einsatz des metallenen Stützprofils PSA vorzusehen. Die Böden für das ECKelement **RIA/6** werden mit speziellen Metallprofilen zum Einhängen am Korpus geliefert. Zum Einhängen aller Einlegeböden an den Rahmen- oder Glas-Seitenwänden den Preis für die entsprechenden Metallprofile hinzufügen (S. 134). Bei der Bestellung ist die Ausführung des frontalen Profils der Böden anzugeben: Zinnfarbig, Bronze oder Iris.

Kürzungen



Zuschnitt Einlegeböden aus Holz € **50** *
 Zuschnitt Einlegeböden aus Holz mit Frontprofil € **65** *
 Zuschnitt Einlegeböden Eco Skin € **65** *
 Zuschnitt Einlegeböden Glas € **65**
Die Konstruktionsböden können nicht gekürzt werden.
Die Schuhablagen können nicht gekürzt werden.

* Falls die Eckböden beidseitig gekürzt werden, den doppelten Preis berechnen

	Holzböden - Abdeckplatten (nur T 538)							Einlegeböden für externes ECKelement	Einlegeböden für offenes ECKelement	
	T 538 St 30							St 30	St 30	
	T 378 St 30									
	B 298	B 380	B 462	B 626	B 790	B 954	B 1282	559x559	1081x1081	1262x1262
	RI/3	RI/2	RI/4	RI/6	RI/8	RI/9	RI/13	RIB/6	RIA/11	RIA/13
Melaminbeschichtet	39	43	43	55	61	64	82	61	143	143
Melaminbeschichtet mit Frontprofil	66	75	75	90	107	126	155	107	263	263
Melaminbeschichtet mit Frontprofil und Einsatz aus Eco Skin	83	99	99	119	144	168	204	170	342	342
farbig matt lackiert	88	90	95	113	130	148	178	113	291	308
farbig matt lackiert mit frontalem Profil	115	121	126	148	176	210	252	158	411	428
farbig matt lackiert mit frontalem Profil und Einsatz aus Eco Skin	131	146	151	177	213	252	300	221	490	507
Hölzer	114	125	142	177	210	243	301	177	478	511
Hölzer mit Frontprofil	141	156	173	212	256	305	375	223	598	631
Hölzer mit Frontprofil und Einsatz aus Eco Skin	157	181	198	241	293	347	423	286	677	710

	Glasböden transparent							Einlegeböden für externes ECKelement
	T 538 St. 30							St 30
	T 378 St. 30							
	B 380	B 462	B 626	B 790	B 954	B 1282	559x559	
	RV/2	RV/4	RV/6	RV/8	RV/9	RV/13	RVB/6	
Die Einlegeböden aus Glas können frontal mit LED-Beleuchtungsstangen ausgestattet werden und folgen dem Anlagenschema, so wie auf den Seiten 142/143 angegeben								
Profil zinnfarbig/Bronze/Iris	240	240	252	272	279	321	272	

	Einlegeböden Eco Skin - Abdeckplatten Eco Skin (nur T 538)							Einlegeböden für externes ECKelement	Einlegeböden Eco Skin für offenes ECKelement	
	T 538 St 30							St 30	St 30	
	T 378 St 30									
	B 298	B 380	B 462	B 626	B 790	B 954	B 1282	559x559	1081x1081	1262x1262
	RE/3	RE/2	RE/4	RE/6	RE/8	RE/9	RE/13	REB/6	REA/11	REA/13
Die Einlegeböden Eco Skin können frontal mit LED-Beleuchtungsstangen ausgestattet werden und folgen dem Anlagenschema, so wie auf den Seiten 142/143 angegeben										
Bei der Bestellung anzugeben Ausführung Eco Skin und Profil										
Melaminbeschichtet mit Frontprofil	140	154	154	174	205	240	289	205	495	495
Melaminbeschichtet mit Frontprofil und Einsatz aus Eco Skin	156	180	180	205	242	282	336	268	571	571
farbig matt lackiert mit frontalem Profil	188	201	206	232	274	324	385	257	643	660
farbig matt lackiert mit frontalem Profil und Einsatz aus Eco Skin	205	227	232	263	312	365	433	320	719	737
Hölzer mit Frontprofil	214	236	253	296	354	419	508	321	830	863
Hölzer mit Frontprofil und Einsatz aus Eco Skin	231	262	278	327	391	461	556	384	907	940

	Böden für Abschlusselement	Böden für ECKelement	Metallprofil
	B 462 T 365/533 St. 30	B 622 T 622 St. 30	Für an Ecke angrenzende Böden ohne Fortsetzung des Bodens RIA/6
			
	RIT/4	RIA/6	PSA
Melaminbeschichtet	63	147	38

Präsentation
 Ausführungen
 Typologien Ausführungen Fronten
 Modularität und Hinweise
 Korpusse mit Drehtüren
 Offenes ECKelement T 595
 Korpusse für begehbare Kleiderschrank
 Sistema 7
 Korpusse mit Schiebetüren
 Korpusse mit frontbündigen (komplanaren) Türen
 Korpuskomponenten
 Abschlusselement
 ECKelement mit Pfosten
 Zweiseitige Eckschränke
 Externes ECKelement
 Kürzungen
 Preise für fertige Kompositionen
 Öffnungswinkel 155° und Schloss
 Preis Schrank- und begehbare Kleiderschrankkorpusse
 Deckelplatte aus Glas
 Türen
 Türen Sistema 7
 Brückenstruktur
 Spezielle Hochschränke
 Beauté
 Vanity
 Deckleisten
 Innenausstattung
 Beleuchtungssystem
 Innenzubehör
 Interne Schubladeneinheiten
 Schubladen Griff Cave
 Schubladen Griff Hold
 Griffposition Cave an Schubladen
 Kombinierte Schubladeneinheiten
 Schubladenschloss
 Innenzubehör Schubladen
 Inselförmige Schubladeneinheiten

GLISS MASTER
 INSEL / BALTIMORA
 MASTER DRESSING
 HECTOR NIGHT
 DWELL
 BETTEN
 BETTENZUBEHÖR
 MÖBEL FÜR DEN SCHLAFBEREICH
 AUSFÜHRUNGEN



Erforderlich zur Abdeckung der Schubladeneinheit B 1282 mit Einzelschublade

Verstärkte Böden

T 538 St. 30

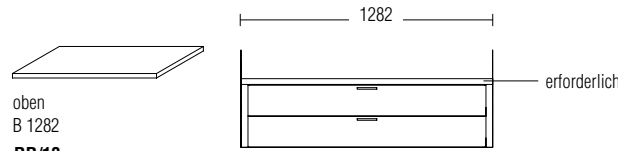

Konstruktionsböden Eco Skin

Frontprofil zinnfarbig, Bronze und Iris
T 538 St 30

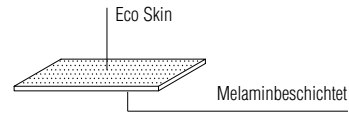

	RR/13	RRE/13
Melaminbeschichtet	129	330
Melaminbeschichtet mit Frontprofil	201	-
Melaminbeschichtet mit Frontprofil und Einsatz aus Eco Skin	246	380
farbig matt lackiert	226	
farbig matt lackiert mit frontalem Profil	297	
farbig matt lackiert mit frontalem Profil und Einsatz aus Eco Skin	343	
Hölzer	349	
Hölzer mit Frontprofil	420	
Hölzer mit Frontprofil und Einsatz aus Eco Skin	466	

Schuhablagen

Die Schuhablagen können sowohl mit Seitenwänden aus Holz als auch mit Rahmen- oder Glas-Seitenwänden verwendet werden. Bei deren Einsatz zwischen Seitenwänden aus Holz sind sie immer abgewinkelt (Beispiel 1). Bei Rahmen-Seitenwänden oder Glas-Seitenwänden sind sie immer gerade (Beispiel 2).

Hinweise

Zum Einhängen an den Rahmen-Seitenwänden oder an den Glas-Seitenwänden immer den Preis für die entsprechenden Metallprofile hinzufügen.

Beispiel 1

Schuhablagen

T 538 St. 30

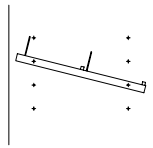

	B 462 RSP/4	B 626 RSP/6	B 790 RSP/8	B 954 RSP/9	B 1282 RSP/13
Melaminbeschichtet	101	122	150	155	203
Melaminbeschichtet mit Frontprofil	136	165	198	216	274
Melaminbeschichtet mit Frontprofil und Einsatz aus Eco Skin	160	194	235	258	321
farbig matt lackiert	153	180	219	239	299
farbig matt lackiert mit frontalem Profil	187	223	267	300	371
farbig matt lackiert mit frontalem Profil und Einsatz aus Eco Skin	212	252	304	342	417
Hölzer	234	287	347	395	494
Hölzer mit Frontprofil	259	316	384	437	540

Beispiel 2

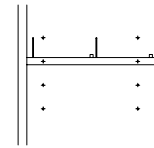

Beispiel 1

Schuhablagen

T 368 St. 30

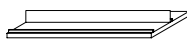
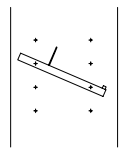

	B 462 RQP/4	B 626 RQP/6	B 790 RQP/8	B 954 RQP/9	B 1282 RQP/13
Melaminbeschichtet	90	106	127	131	168
Melaminbeschichtet mit Frontprofil	122	147	174	193	239
Melaminbeschichtet mit Frontprofil und Einsatz aus Eco Skin	148	178	211	235	286
farbig matt lackiert	142	164	197	215	264
farbig matt lackiert mit frontalem Profil	174	205	243	276	335
farbig matt lackiert mit frontalem Profil und Einsatz aus Eco Skin	200	236	280	319	382
Hölzer	188	228	276	311	387
Hölzer mit Frontprofil	220	269	323	372	459
Hölzer mit Frontprofil und Einsatz aus Eco Skin	246	300	360	414	505

Metallprofil zum Einhängen der Einlegeböden an Rahmen-Seitenwand



PST

Zinnfarbig / Bronze / Iris

60

Metallprofil zum Einhängen der Einlegeböden an Glas-Seitenwand



PSV

52

Metallprofil zum Einhängen der Einlegeböden mit LED an Rahmen-Seitenwand

(immer links mit Ausnahme der Böden des Eckelements)



PSE

91



Beispiel

Die Preise der Metallprofile zum Einhängen an den Rahmen- oder Glas-Seitenwänden sind nie im Preis der Einlegeböden inbegriffen. Sie sind immer separat zu berechnen, wie auf dem nebenstehenden Beispiel.

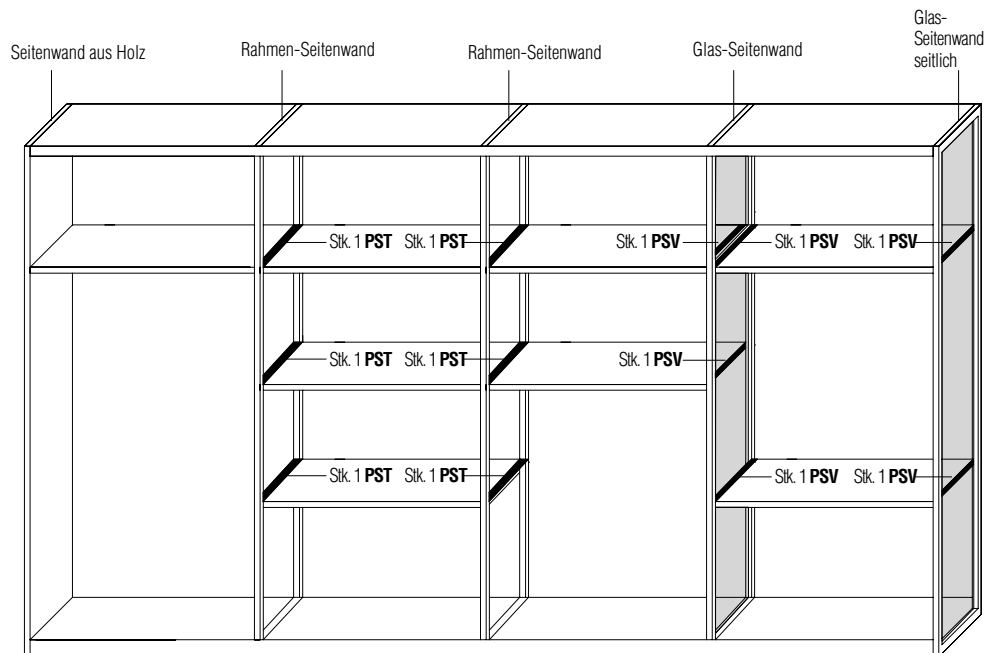

Schuhablagen aus Glas

Die Schuhablagen aus Glas können nur mit Seitenwänden aus Holz eingesetzt werden.

Hinweise

Es sind keinerlei Kürzungen möglich.

Schuhablagen aus Glas

T 520 St. 30

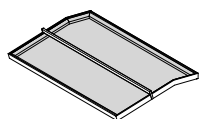
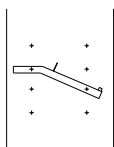

B 790

RSW/8

Profil zinnfarbig/bronze/iris

663

B 954

RSW/9

705

B 1282

RSW/13

778

Präsentation

Ausführungen

Typologien
Ausführungen
Fronten

Modularität
und Hinweise

Korpusse mit
Drehtüren

Offenes
Eckelement
T 595

Korpusse für
begehbbare
Kleiderschrank

Sistema 7

Korpusse mit
Schiebetüren

Korpusse mit
frontbündigen
(komplanaren) Türen

Korpuskomponenten

Abschlusselement

Eckelement
mit Pfosten

Zweiseitige
Eckschränke

Externes
Eckelement

Kürzungen

Preise für fertige
Kompositionen

Öffnungswinkel
155° und Schloss

Preis Schrank-
und begehbbare
Kleiderschrankkorpusse

Deckelplatte
aus Glas

Türen

Türen
Sistema 7

Brückenstruktur

Spezielle
Hochschränke

Beauté

Vanity

Deckleisten

Innenausstattung

Beleuchtungssystem

Innenzubehör

Interne
Schubladeneinheiten

Schubladen Griff
Cave

Schubladen Griff
Hold

Griffposition Cave
an Schubladen

Kombinierte
Schubladeneinheiten

Schubladenschloss

Innenzubehör
Schubladen

Inselelemente
Schubladeneinheiten

GLISS MASTER

INSEL / BALTIMORA

MASTER DRESSING

HECTOR NIGHT

DWELL

BETTEN

BETTENZUBEHÖR

MÖBEL FÜR DEN
SCHLAFBEREICH

AUSFÜHRUNGEN



Innenausstattung - Kleiderstangen, Bügelhalter, Kleiderstange, mittige Trennwände

Kleiderstangen

Die Kleiderstangen sind immer Zinnfarbig, Bronze oder Iris und werden immer über eine spezielle Halterung an der Deckplatte oder dem Holzböden, Glasböden oder Eco Skinböden St. 30 mm eingehakt.

Ausziehbarer Bügelhalter

Immer in der Mitte des Melamin böden ohne Profil positioniert, aber nicht im Falle einer Mittelwand. Bei der Bestellung den Boden angeben, an dem das Element eingesetzt wird.

Kürzungen

Zuschnitt Kleiderstange € 7

Zuschnitt mittige Trennwand € 50

Zuschnitt mittige Trennwand mit Frontprofil € 65

	Kleiderstangen								Kleiderstange für Eckelement mit Türen
	B 298	B 380	B 462	B 626	für externes Eckelement	B 790	B 954	B 1282	POA/6
	PO/3	PO/2	PO/4	PO/6	POB/6	PO/8	PO/9	PO/13	
Zinnfarbig / Bronze / Iris	31	32	32	34	34	38	40	50	34
Eco Skin	69	69	69	71	71	78	79	100	71

Kleiderstange für T 435

zum Einsatz an Holzböden oder Deckplatte nur bei Drehtüren

Stk. 1 Stück bei Element B 626/790
Stk. 2 Stücke bei Element B 954/1282

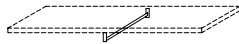

POQ/4

Zinnfarbig / Bronze / Iris	32
Eco Skin	69

Kleiderstangen für offenes Eckelement

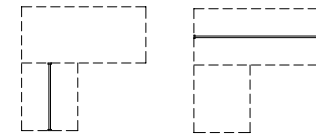

B 543
B 723

POA/5
POA/7

B 1081
B 1262

POA/11
POA/13

Zinnfarbig / Bronze / Iris	38	50
Eco Skin	78	100

Ausziehbarer Bügelhalter

für melaminbeschichteten Einlegeboden (ohne Profil) St. 30



OP7

brown	24
-------	----

Kleiderbügel B 450

Buche grau gebeizt
(Packung mit 10 Stk.)



OP10

brown	290
-------	-----

Kleiderbügel mit Clips B 450

Buche grau gebeizt
(Packung mit 3 Stk.)

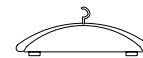

OP11

brown	129
-------	-----

Traglast max.
10 kg

Ausziehbare Kleiderstange

H mm 1040

Für Schrankelement B 626

Für Schrankelement B 790

Für Schrankelement B 954

Für Schrankelement B 1282

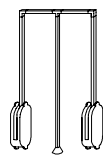

SER/6

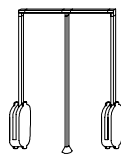

SER/8

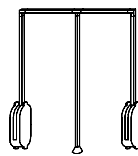

SER/9

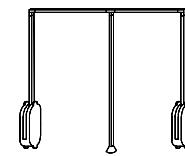

SER/13

brown	255	255	255	300
-------	-----	-----	-----	-----

Bei der Bestellung ist die Ausführung des frontalen Profils anzugeben:
Zinnfarbig, Bronze oder Iris

Boden stehende mittige Trennwände T 538 St. 30

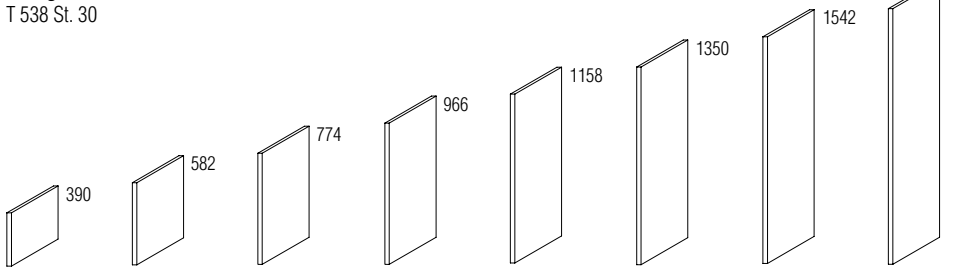

	SDT/04	SDT/05	SDT/07	SDT/09	SDT/11	SDT/13	SDT/15	SDT/17
Melaminbeschichtet	61	76	90	109	109	121	125	139
Melaminbeschichtet mit Frontprofil	96	117	140	183	183	202	212	235
farbig matt lackiert	146	127	150	170	191	212	234	255
farbig matt lackiert mit frontalem Profil	146	169	200	244	266	293	321	351
Hölzer	148	186	227	266	306	347	386	425
Hölzer mit Frontprofil	183	228	276	341	381	427	473	522



Ausführungen ausziehbares Rahmengestell, Inneneinteilung und Hosenaufhängung
 Bronze
 Zinnfarbig
 Iris

Ausführungen Böden und Beutel aus Eco Skin
 Grau
 Nerz
 Hanf
 Elfenbein
 Dunkelbraun
 Terra
 Taupe
 Arktis

Ausziehbares Rahmengestell mit Boden aus Eco Skin

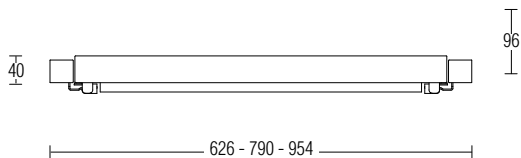

Ausziehbares Rahmengestell mit Boden aus Eco Skin und Inneneinteilung

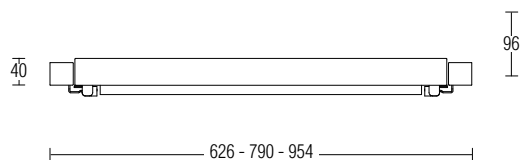

Inneneinteilung aus Aluminium St. 5 mm

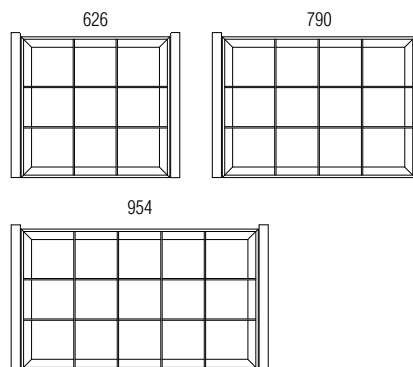

Ausziehbares Rahmengestell mit Hosenaufhängung

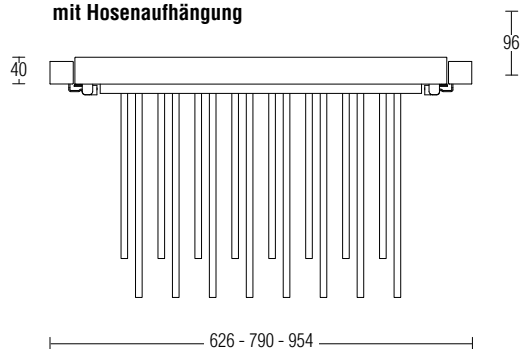

B 626 : max Stk. **8** Stangen
 B 790 : max Stk. **11** Stangen
 B 954 : max Stk. **14** Stangen

Ausziehbares Rahmengestell mit Beutel aus Eco Skin

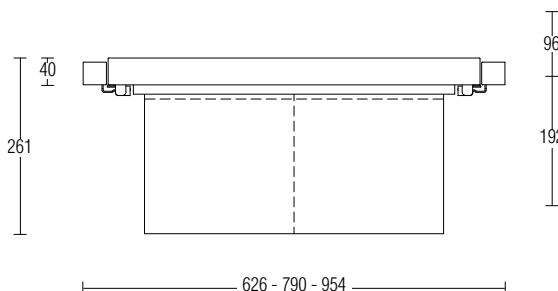
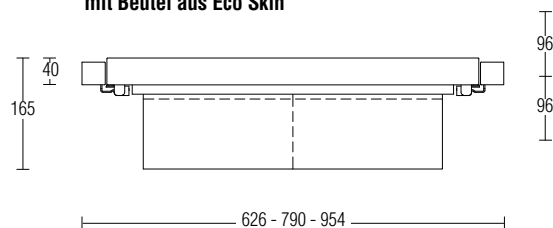

Präsentation	GLISS MASTER
Ausführungen	
Typologien Ausführungen Fronten	
Modularität und Hinweise	
Korpuse mit Drehtüren	
Offenes Eckelement T 595	
Korpuse für begehbaren Kleiderschrank	
Sistema 7	INSEL / BALTIMORA
Korpuse mit Schiebetüren	
Korpuse mit frontbündigen (komplanen) Türen	
Korpuskomponenten	MASTER DRESSING
Abschlusselement	
Eckelement mit Pfosten	
Zweiseitige Eckschränke	
Externes Eckelement	
Kürzungen	HECTOR NIGHT
Preise für fertige Kompositionen	
Öffnungswinkel 155° und Schloss	
Preis Schrank- und begehbare Kleiderschrankkorpuse	
Deckelplatte aus Glas	DWELL
Türen	
Türen Sistema 7	
Brückenstruktur	BETTEN
Spezielle Hochschränke	
Beauté	
Vanity	
Deckleisten	
Innenausstattung	BETTENZUBEHÖR
Beleuchtungssystem	
Innenzubehör	
Interne Schubladeneinheiten	
Schubladen Griff Cave	MÖBEL FÜR DEN SCHLAFBEREICH
Schubladen Griff Hold	
Griffposition Cave an Schubladen	
Kombinierte Schubladeneinheiten	
Schubladenschloss	AUSFÜHRUNGEN
Innenzubehör Schubladen	
Inselförmige Schubladeneinheiten	



Bei der Bestellung angeben:

- Ausführung Rahmengestell (Zinnfarbig, Bronze oder Iris)
- Ausführung Einlagen aus Eco Skin

Ausziehbares Rahmengestell mit Boden aus Eco Skin

T 538
H 40

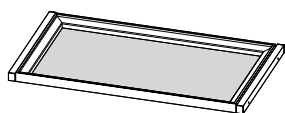

B 626 TEN/06	B 790 TEN/08	B 954 TEN/09
576	627	676

Ausziehbares Rahmengestell mit Boden aus Eco Skin und Inneneinteilung

T 538
H 40

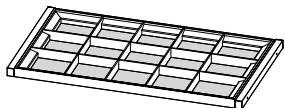

B 626 TEG/06	B 790 TEG/08	B 954 TEG/09
816	955	1.043

Ausziehbares Rahmengestell mit Hosenaufhängung

T 538
H 40

Stk. Stk. Stk.
8 Stangen 11 Stangen 14 Stangen

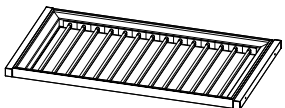

B 626 TEP/06	B 790 TEP/08	B 954 TEP/09
614	689	767

Ausziehbares Rahmengestell mit Beutel aus Eco Skin

T 538
H 165 / 261

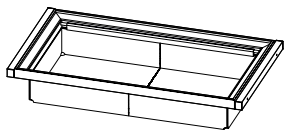

H 165 B 626 TES06/16	H 261 B 626 TES06/26	H 165 B 790 TES08/16	H 261 B 790 TES08/26	H 165 B 954 TES09/16	H 261 B 954 TES09/26
953	975	1.013	1.035	1.046	1.069

Präsentation

Ausführungen

Typologien
Ausführungen
Fronten

Modularität
und Hinweise

Korpuse mit
Drehtüren

Offenes
Eckelement
T 595

Korpuse für
begehbare
Kleiderschrank

Sistema 7

Korpuse mit
Schiebetüren

Korpuse mit
frontbündigen
(komplanen) Türen

Korpuskomponenten

Abschlusselement

Eckelement
mit Pfosten

Zweiseitige
Eckschränke

Externes
Eckelement

Kürzungen

Preise für fertige
Kompositionen

Öffnungswinkel
155° und Schloss

Preis Schrank-
und begehbare
Kleiderschrankkorpuse

Deckelplatte
aus Glas

Türen

Türen
Sistema 7

Brückenstruktur

Spezielle
Hochschränke

Beauté

Vanity

Deckleisten

Innenausstattung

Beleuchtungssystem

Innenzubehör

Interne
Schubladeneinheiten

Schubladen Griff
Cave

Schubladen Griff
Hold

Griffposition Cave
an Schubladen

Kombinierte
Schubladeneinheiten

Schubladenschloss

Innenzubehör
Schubladen

Inselförmige
Schubladeneinheiten

GLISS MASTER

INSEL / BALTIMORA

MASTER DRESSING

HECTOR NIGHT

DWELL

BETTEN

BETTENZUBEHÖR

MÖBEL FÜR DEN
SCHLAFBEREICH

AUSFÜHRUNGEN



Gliss Master

Deckelplatte aus Glas für Schubladeneinheit nur in Elementen mit Seitenwänden aus Holz

Die erweiterbaren Schubladeneinheiten können mit einer Deckelplatte aus transparentem Glas in den Modulbreiten 790/954/1282 bestellt werden.

Die erste Schublade muss immer in H 190 und aus Holz sein (Sondermaß).

In die erste Schublade kann keine Inneneinteilung für Schubladen integriert werden.

Die Deckelplatte kann mit einer LED-Stange ausgestattet werden, kann aber nicht an die Kabelleiste angeschlossen werden. Der Stromanschluss des Kabels erfolgt, indem es hinter der Rückwand verlegt wird. Es besteht die Möglichkeit, Bodenauflagen aus Eco Skin in Grau einzusetzen (Sondermaß siehe S. 178).

Deckelprofile

Bronze
Zinnfarbig
Iris



B 790

CSV/08

423

B 954

CSV/09

433

B 1282

CSV/13

478

Verwendungsbeispiel

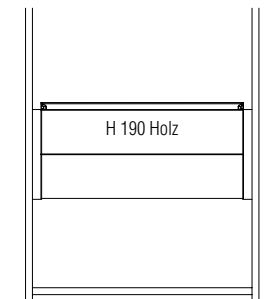

Kisten mit Leinwandbezug mit Molteni Logo

B 500 T 400 H 150
(Packung mit 2 Stk.)

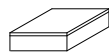

CES1

303

B 500 T 400 H 300
(Packung mit 2 Stk.)

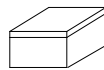

CES2

303

Präsentation

Ausführungen

Typologien
Ausführungen
Fronten

Modularität
und Hinweise

Korpuse mit
Drehtüren

Offenes
Eckelement
T 595

Korpuse für
begehbbare
Kleiderschrank

Sistema 7

Korpuse mit
Schiebetüren

Korpuse mit
frontbündigen
(komplanaren) Türen

Korpuskomponenten

Abschlusselement

Eckelement
mit Pfosten

Zweiseitige
Eckschränke

Externes
Eckelement

Kürzungen

Preise für fertige
Kompositionen

Öffnungswinkel
155° und Schloss

Preis Schrank-
und begehbbare
Kleiderschrankkorpuse

Deckelplatte
aus Glas

Türen

Türen
Sistema 7

Brückenstruktur

Spezielle
Hochschränke

Beauté

Vanity

Deckleisten

Innenausstattung

Beleuchtungssystem

Innenzubehör

Interne
Schubladeneinheiten

Schubladen Griff
Cave

Schubladen Griff
Hold

Griffposition Cave
an Schubladen

Kombinierte
Schubladeneinheiten

Schubladenschloss

Innenzubehör
Schubladen

Inselförmige
Schubladeneinheiten

GLISS MASTER

INSEL / BALTIMORA

MASTER DRESSING

HECTOR NIGHT

DWELL

BETTEN

BETTENZUBEHÖR

MÖBEL FÜR DEN
SCHLAFBEREICH

AUSFÜHRUNGEN



Innenausstattung - Modul Pullover- und Hemdenfach

Festsitzende Elemente zum Auflegen auf Einlegeböden und Schubladeneinheiten.

In den entsprechend markierten Fächern ■ können automatisch Vorrichtungen (rotori) zum Aufziehen von Uhren des Typs Masterbox von Swisskubik eingesetzt werden.

Modul Pullover- und Hemdenfach

B 625 T 378 H 354

B 789 T 378 H 354

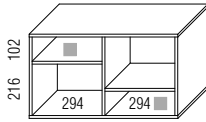

BG06/03/1

328

Melamin

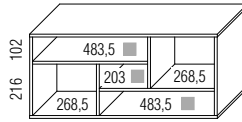

BG08/03/1

388

Modul Pullover- und Hemdenfach

B 953 T 378 H 354

B 1281 T 378 H 354

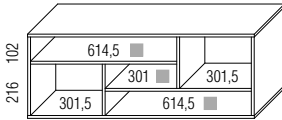

BG09/03/1

413

Melamin

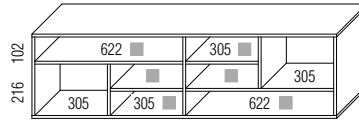

BG013/03/1

531

Uhrenaufzieh-Vorrichtung Masterbox von Swisskubik

B 100 T 100 H 100



BGC01

704

schwarzes Aluminium

Präsentation

Ausführungen

Typologien
Ausführungen
Fronten

Modularität
und Hinweise

Korpuse mit
Drehtüren

Offenes
Eckelement
T 595

Korpuse für
begehbaren
Kleiderschrank

Sistema 7

Korpuse mit
Schiebetüren

Korpuse mit
frontbündigen
(komplanaren) Türen

Korpuskomponenten

Abschlusselement

Eckelement
mit Pfosten

Zweiseitige
Eckschränke

Externes
Eckelement

Kürzungen

Preise für fertige
Kompositionen

Öffnungswinkel
155° und Schloss

Preis Schrank-
und begehbare
Kleiderschrankkorpuse

Deckelplatte
aus Glas

Türen

Türen
Sistema 7

Brückenstruktur

Spezielle
Hochschränke

Beauté

Vanity

Deckleisten

Innenausstattung

Beleuchtungssystem

Innenzubehör

Interne
Schubladeneinheiten

Schubladen Griff
Cave

Schubladen Griff
Hold

Griffposition Cave
an Schubladen

Kombinierte
Schubladeneinheiten

Schubladenschloss

Innenzubehör
Schubladen

Inselförmige
Schubladeneinheiten

GLISS MASTER

INSEL / BALTIMORA

MASTER DRESSING

HECTOR NIGHT

DWELL

BETTEN

BETTENZUBEHÖR

MÖBEL FÜR DEN
SCHLAFBEREICH

AUSFÜHRUNGEN



Innenausstattung - Block ausziehbarer Hemdenfächer
Nur bei Schrankelementen mit Seitenwänden aus Holz einsetzbar

Diese Blöcke können auf den boden stehenden oder eingehängten Schubladeneinheiten immer über einer Schublade H 190 der gleichen Größe wie der Hemdenfachblock positioniert werden (siehe Beispiel 1). Der Preis der Blöcke umfasst immer den Konstruktionsboden. Alternativ können die Blöcke unabhängig von der Schubladeneinheit eingesetzt werden (siehe Beispiel 2).

Hinweise

Nicht verwendbar bei Schrankelementen mit Rückwand aus Glas.

Ausführungen

Das auf dem Boden aufliegende Ablagefach ist immer melaminbeschichtet in der Ausführung des Korpus mit Boden aus grauem Eco Skin.
 Die Inneneinteilung der Hemdenfächer ist immer Dolomitgrau lackiert.

Beispiel 1

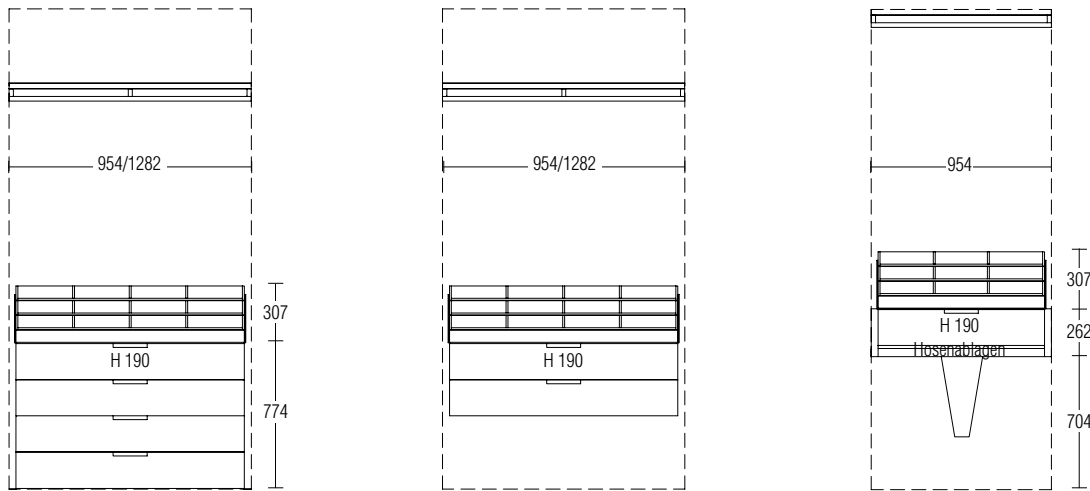

Frontansicht

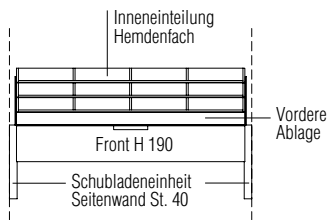

Seitenschnitt

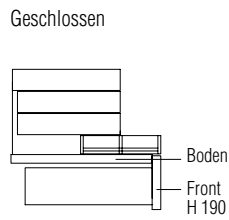

Offen

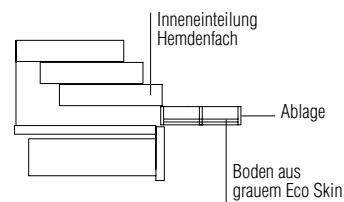

Beispiel 2

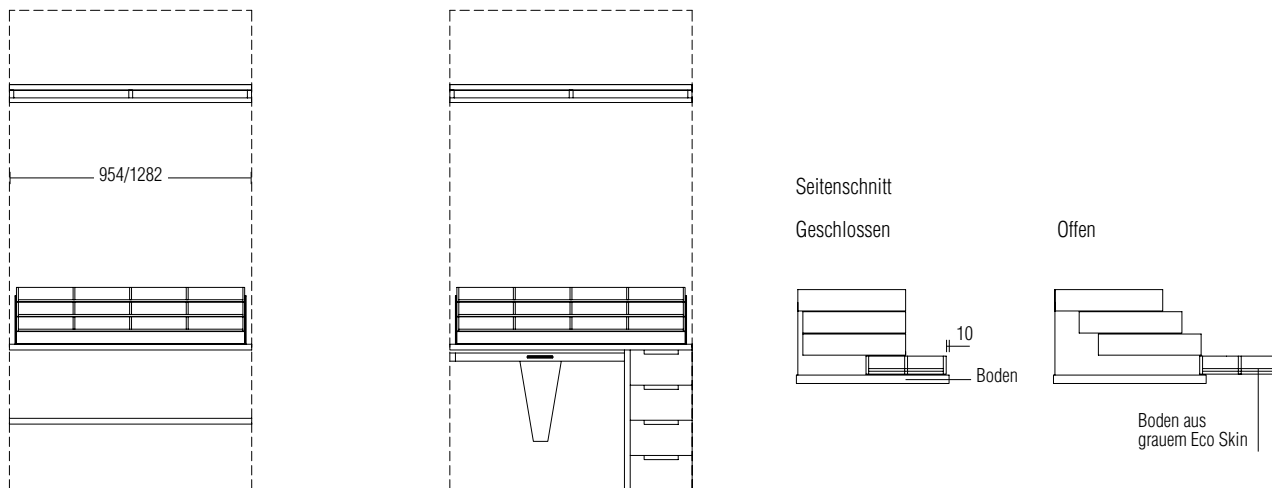

Seitenschnitt

Geschlossen

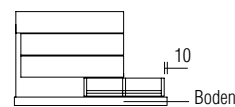

Offen

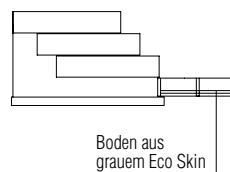

Bei der Bestellung die Ausführung des aufliegenden Ablagefaches und der Inneneinteilung des Hemdenfaches angeben

Pro Element B 954 einschließlich Boden

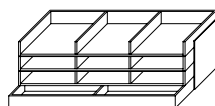

BPC9/03/1

1.768

Pro Element B 1282 einschließlich Boden

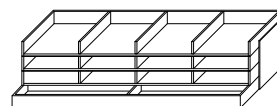

BPC13/03/1

2.089

Melaminbeschichtet/lackiert



Präsentation

Ausführungen

Typologien
Ausführungen
Fronten

Modularität
und Hinweise

Korpusse mit
Drehtüren

Offenes
Eckelement
T 595

Korpusse für
begehbbaren
Kleiderschrank

Sistema 7

Korpusse mit
Schiebetüren

Korpusse mit
frontbündigen
(komplanaren) Türen

Korpuskomponenten

Abschlusselement

Eckelement
mit Pfosten

Zweiseitige
Eckschränke

Externes
Eckelement

Kürzungen

Preise für fertige
Kompositionen

Öffnungswinkel
155° und Schloss

Preis Schrank-
und begehbbare
Kleiderschrankkorpusse

Deckelplatte
aus Glas

Türen

Türen
Sistema 7

Brückenstruktur

Spezielle
Hochschränke

Beauté

Vanity

Deckleisten

Innenausstattung

Beleuchtungssystem

Innenzubehör

Interne
Schubladeneinheiten

Schubladen Griff
Cave

Schubladen Griff
Hold

Griffposition Cave
an Schubladen

Kombinierte
Schubladeneinheiten

Schubladenschloss

Innenzubehör
Schubladen

Inselförmige
Schubladeneinheiten

GLISS MASTER

INSEL / BALTIMORA

MASTER DRESSING

HECTOR NIGHT

DWELL

BETTEN

BETTENZUBEHÖR

MÖBEL FÜR DEN
SCHLAFBEREICH

AUSFÜHRUNGEN

Gliss Master

Beleuchtungssystem

Vordere LED-Beleuchtungsstangen

Die internen Schrankelemente von Gliss Master können mit Beleuchtungsstangen mit frontalen LEDs ausgestattet werden. Die Beleuchtungsstange kann an den Deckelplatten oder an den Böden aus Holz, transparentem Glas und Eco Skin, Schuhablagen aus Holz und Glas befestigt werden; bei Einsatz des an der Seitenwand (Holz, Rahmen oder Glas) montierten Kabelkanals kann der Boden versetzt werden. Für jedes Schrankelemente-Maß wurden spezielle Beleuchtungsstangen hergestellt mit Anlagen die den europäischen Sicherheitsvorschriften entsprechen. Falls die Beleuchtung des Schrankelements nur an der Deckelplatte vorgesehen ist, ist kein Kabelkanal erforderlich.

Die Beleuchtungsstangen können gegen den im Bodenzuschnitt enthaltenen Aufpreis gekürzt werden.

Innerhalb derselben Komposition können nicht gleichzeitig horizontale und vertikale LED-Leuchten eingesetzt werden.

Beleuchtungsstangen 3000 K	B 380 2,5W	B 462 3W	B 626 4W	B 790 5W	B 954 6W	B 1282 8W	Offenes Eckelement 8W	externes Eckelement 7W
	EBI2C	EBI4C	EBI6C	EBI8C	EBI9C	EBI13C	EBA13C	EBB6C
	111	111	126	146	154	193	291	250

Anlagenkomponenten
(siehe Schema zum Einsatz der Komponenten und Kostenkalkulation Anlage)

Anschlussgerät 100W

Sensor

Kabelkanal

Anschluss
(1 für 4 Anschlussgeräte)

Fernbedienungsset mit Lichtintensitätsregler
(1 pro Anschlussgerät)

Block Anschlussgerät 100W mit hermetisch verschlossenem Kasten für Schrank mit Deckelplatte aus Glas

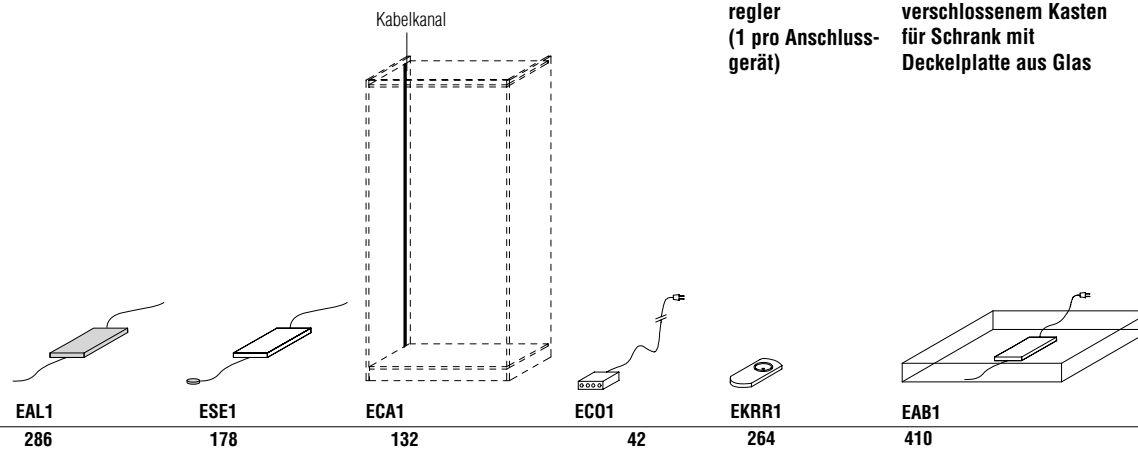

Positionierung Stange und Kabelkanal bei Seitenwänden aus Holz

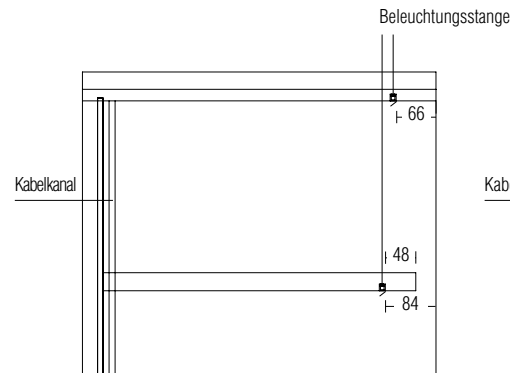

Positionierung Stange und Kabelkanal bei Glas-Seitenwänden

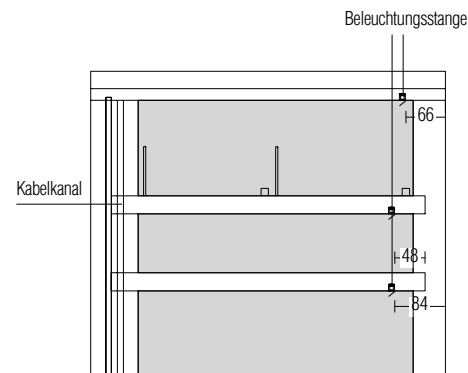

Hinweise

Bei der Bestellung muss der Kunde die Anzahl der gewünschten Böden mit Beleuchtungsstangen angeben.

Bei Schränken mit Drehtüren und Beleuchtungsanlage ist ein Platzangebot von mindestens 5 cm Höhe erforderlich.

Die Höhe kann um 15 mm reduziert werden, indem die Inspektion über die Deckelplatte durchgeführt wird cod. PAISPCO1 (siehe S. 33).

Der einzelne Kabelkanal ist immer an der linken Seitenwand des Schrankelements vorgesehen mit Ausnahme des Eckelements bei begehbaren Kleiderschränken und der an das Eckelement angrenzenden Schrankeinheit. Bei der Bestellung die Schrankelemente mit Kabelkanal angeben.

Bei Schränken mit Seitenwänden aus Holz und Rückwänden aus Glas ist der Einsatz der Kabelleiste erforderlich.

Schema Anlagenaufbau

Eine Komposition (Schrank) kann mit mehreren Anlagen oder Anschlussgeräten ausgestattet werden. Die Anlage mit Sensor muss von der Anlage mit Fernbedienung unabhängig sein.

Anlagenart mit Sensoren oder Funksteuerung

Anlage mit Sensor oder Funksteuerung + Kabelkanal

Anlage mit Sensor oder Funksteuerung (nicht einsetzbar bei Rückwänden aus Glas)

Empfehlenswert für Schränke mit Türen und nur auf Deckelplatten positionierten Stangen

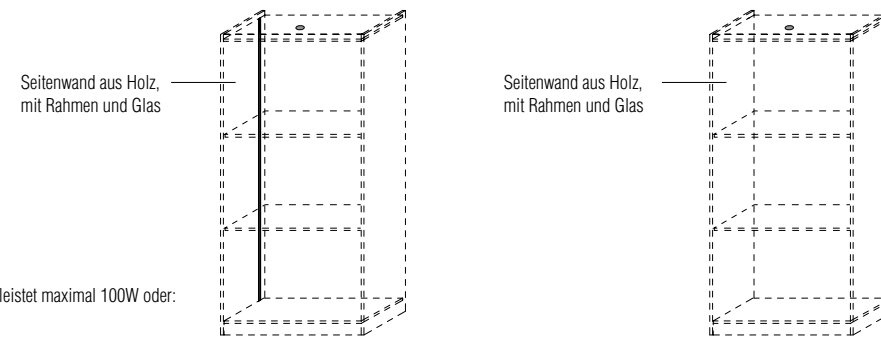

★ jedes Anschlussgerät leistet maximal 100W oder:
max. 6 Sensoren
max. 6 Durchlässe

Anschlussgerät *	•	•
Anschluss (max. 4 Anschlussgerät)	•	•
Kabelkanal an der Seitenwand (1 pro Schrankelement)	•	
Sensor (1 pro Schrankelement) (optional)	•	•
Fernbedienung (1 pro Anschlussgerät) (optional)	•	•

DALI-Set (für Hausautomatisierung - DOMOTICA)

Stk. 1 für jedes Anschlussgerät
Nicht mit Fernsteuerung zu verwenden

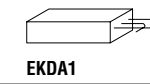

EKDA1
99

Kleiderstangen

Können mit Holzböden verwendet werden.
Ausführung schwarz.
Aufpreis von € 7 für Breitenmaßkürzung.

Schubladeneinheiten

Bodenstehende oder eingehängte Schubladeneinheiten mit Schubladen H 190 mm und Griff in schwarzer Ausführung.
Unveränderliche Versionen mit 2, 3 oder 4 Schubladen.
Die Schubladeneinheiten können nicht übereinander montiert werden. Bei Bedarf müssen die serienmäßig kombinierbaren Schubladeneinheiten verwendet werden.
Die Breitenmaßkürzung der Schubladeneinheiten ist möglich gegen einen Aufpreis von: € 105 Schubladeneinheit mit 2 Schubladen, € 140 mit 3 Schubladen, € 175 mit 4 Schubladen.

Kleiderstangen	Kleiderstangen für Eckelement mit Türen							
	B 298	B 380	B 462	B 626	Eckelement extern B 790	B 954	B 1282	
	PP/03	PP/02	PP/04	PP/06	PPB/06	PP/08	PP/09	PP/13
Schwarz	21	22	24	26	26	28	30	43
								PPA/06
								26

Kleiderstangen	Kleiderstangen für T 435	Kleiderstangen für offenes Eckelement			
	Anzubringen an Holzböden oder Deckelplatten nur mit Drehtüren 1 Stück für Schrankelement B 626 / 790 2 Stück für Schrankelement B 954 / 1282	B 543	B 723	B 1081	B 1262
		PPA/05	PPA/07	PPA/11	PPA/13
Schwarz	24	28	28	43	43

Schubladeneinheiten bodenstehend oder eingehängt

H 420
2 Schubladen H 190 aus Holz

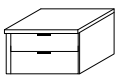

	B 462	B 626	B 790	B 954	B 1282
	CNT4/04PB	CNT6/04PB	CNT8/04PB	CNT9/04PB	CNT13/04PB
Melaminbeschichtet	353	390	412	432	546

Schubladeneinheiten bodenstehend oder eingehängt

H 612
3 Schubladen H 190 aus Holz

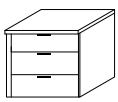

	B 462	B 626	B 790	B 954	B 1282
	CNT4/06PA	CNT6/06PA	CNT8/06PA	CNT9/06PA	CNT13/06PA
Melaminbeschichtet	477	530	559	587	728

Schubladeneinheiten bodenstehend oder eingehängt

H 804
4 Schubladen H 190 aus Holz



	B 462	B 626	B 790	B 954	B 1282
	CNT4/08PA	CNT6/08PA	CNT8/08PA	CNT9/08PA	CNT13/08PA
Melaminbeschichtet	601	669	705	740	909

Griff "Smart"

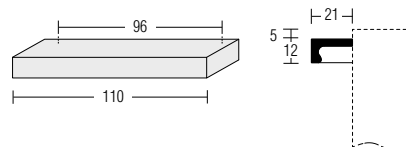

Schrankinnenbeleuchtung vertikale LED-Leuchte

Die vertikale Innenbeleuchtung ist nur an Trenn- oder Seitenwänden aus Holz einsetzbar.
Nicht zu verwenden mit Türen GLASS, SISTEMA 7 und LINEAR.
Innerhalb derselben Komposition können nicht gleichzeitig horizontale und vertikale LED-Leuchten eingesetzt werden.
Die vertikalen LED-Stangen können ohne Aufpreis gekürzt werden.

Bei Drehtüren mit Beleuchtungsanlage ist ein Platzangebot von mindestens 5 cm Höhe erforderlich. Diese Höhe kann auf 15 mm reduziert werden, indem die Inspektion über die Deckelplatte durchgeführt wird, Cod. PAISPC01 € 168.

Nur 220V - Zertifizierungen C €

Vertikale LED-Stangen	Seitenansicht mit Position			
	H 2343 16W	H 2439 17W	H 2631 18W	H 2919 20W
	EVBA23	EVBA24	EVBA26	EVBA29
	137	142	152	167

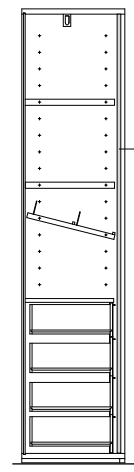

Spezielle Komponenten für vertikale LED-Beleuchtung	Vorschaltgeräte 50W, 75W, 100W	Sensor	Anschluss (1 für 4 Vorschaltgeräte)	Funksteuerung mit Beleuchtungsregelung 1 pro Vorschaltgerät
	EVVAL050	EVVAL075	EVVAL100	EVSE1
	97	115	139	75
				EVCO1
				27
				EVRA1
				150

Schema LED-Beleuchtung

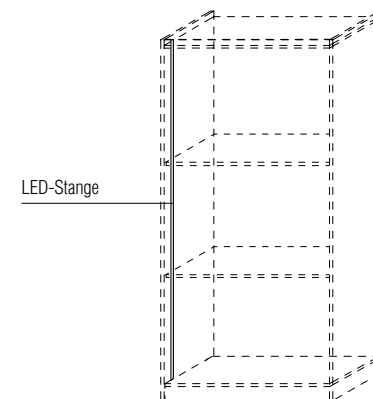

Komponenten

- LED-Stange, 1 oder 2 pro Schrankelement
- Vorschaltgerät, 1 oder 2 pro Schrank, je nach Wattzahl insgesamt
- Anschluss, 1 pro Schrank
- Optionale Funksteuerung, sofern keine schaltbare Steckdose vorhanden ist
- Optionaler Sensor, sofern keine schaltbare Steckdose vorhanden ist



Innenausstattung

Aircub ist ein Lufterfrischer und Duftspender, der bis zu 95% der Schadstoffe in den Schränken mittels eines Ionisations- und Ozonisierungsprozesses entfernt. Aircub ist mit einer speziellen App leicht über das Smartphone zu handhaben. Aircub kann an der Rückwand jedes einzelnen Schrankelements installiert werden. Für seinen Betrieb muss er lediglich an eine Steckdose angeschlossen werden. Jeder Aircub ist mit einem Einzelstecker versehen.

Es ist möglich, bis zu 3 Aircubs pro Schrank zu installieren unter Einsatz des speziellen multiplen Netzsteckers.

Die Informationen zu Aircub finden Sie auf der Webseite: <https://www.check-up.it> im Abschnitt Projekte.

Aircub - Lufterfrischer

B 270 T 28 H 120
(Kabellänge L3m)

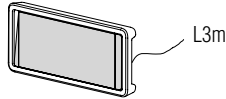

EAC1

837

Schwarz

Produktvorteile

- Verbessert die Luftqualität
 - Reduziert die Bakterien, die schlechte Gerüche verursachen
 - Beugt der Bildung von Schimmel und Milben vor
 - Spendet Duft
 - Keine Filter, die Wartung und Austausch erfordern
 - Einschließlich Stk. 1 Duftpad
- Die Duftpads können online bestellt werden:
<https://shop.check-up.it/>

Multipler Netzstecker

Kabellänge 3m
B 250 T 60 H 40

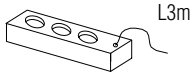

EAC2

83

Schwarz

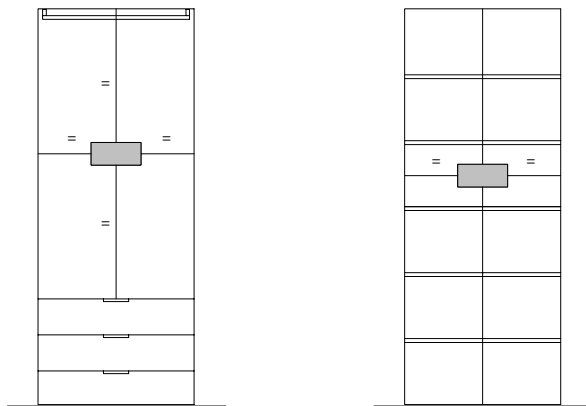

Für einen korrekten Betrieb sollte der Aircub in der Mitte des Schrankelements platziert werden

Präsentation

Ausführungen

Typologien
Ausführungen
Fronten

Modularität
und Hinweise

Korpusse mit
Drehtüren

Offenes
Eckelement
T 595

Korpusse für
begehbare
Kleiderschrank

Sistema 7

Korpusse mit
Schiebetüren

Korpusse mit
frontbündigen
(komplanaren) Türen

Korpuskomponenten

Abschlusselement

Eckelement
mit Pfosten

Zweiseitige
Eckschränke

Externes
Eckelement

Kürzungen

Preise für fertige
Kompositionen

Öffnungswinkel
155° und Schloss

Preis Schrank-
und begehbare
Kleiderschrankkorpusse

Deckelplatte
aus Glas

Türen

Türen
Sistema 7

Brückenstruktur

Spezielle
Hochschränke

Beauté

Vanity

Deckleisten

Innenausstattung

Beleuchtungssystem

Innenzubehör

Interne
Schubladeneinheiten

Schubladen Griff
Cave

Schubladen Griff
Hold

Griffposition Cave
an Schubladen

Kombinierte
Schubladeneinheiten

Schubladenschloss

Innenzubehör
Schubladen

Inselförmige
Schubladeneinheiten

GLISS MASTER

INSEL / BALTIMORA

MASTER DRESSING

HECTOR NIGHT

DWELL

BETTEN

BETTENZUBEHÖR

MÖBEL FÜR DEN
SCHLAFBEREICH

AUSFÜHRUNGEN



Einsatzbeispiele ausziehbarer Spiegel

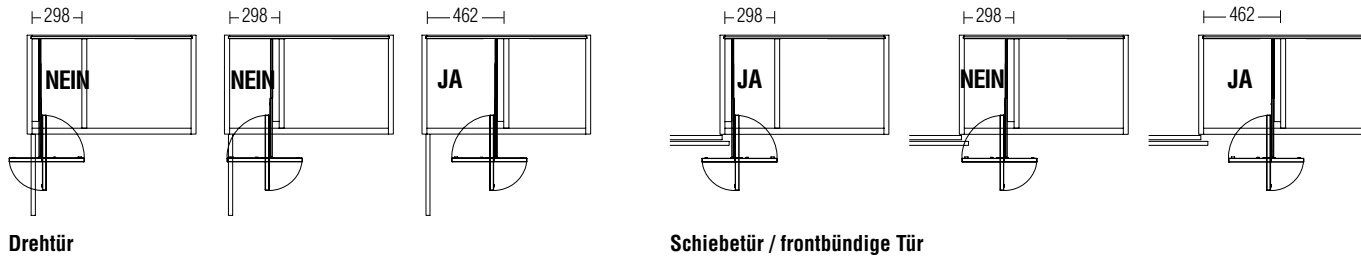

Drehtür

Schiebetür / frontbündige Tür

Spiegel
für Innenseite Drehtür
B 315 H 1600 St. 4

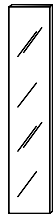

SPECH
100

Ausziehbarer Spiegel drehbar
An Seitenwand, Trennwand oder
Mittelwand einsetzen
T 555 H 1443 St. 90

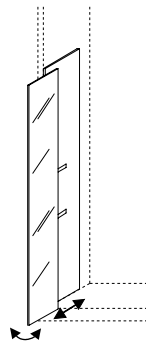

SPECS/17
614

Grundriss

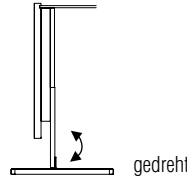

gedreht

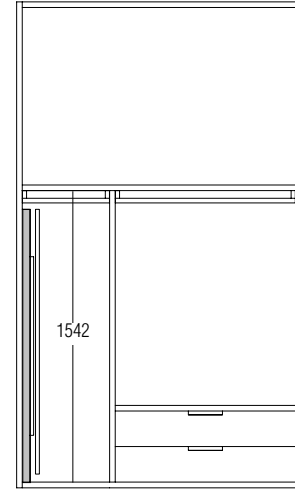
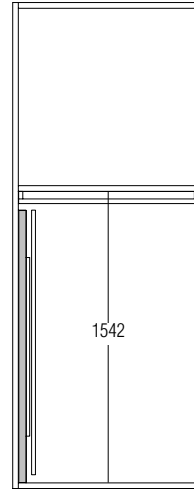

Ausstattung für nicht vollständig zugängliches Element - frontbündig mit 3 Türen

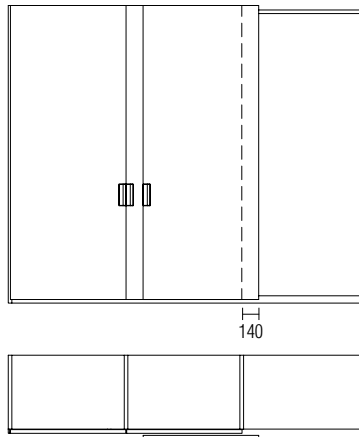

- Das angegebene Element sollte immer mit Einlegeböden bzw. Stangen ausgestattet werden
- Beim Einsatz der Schubladeneinheit sollten die Anweisungen zu den Elementen B 984 und 1312 befolgt werden

Schränkelement B 984

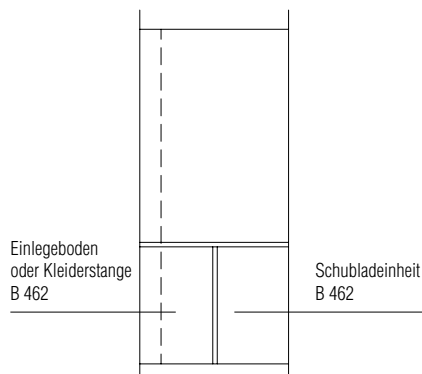

Schränkelement B 1312

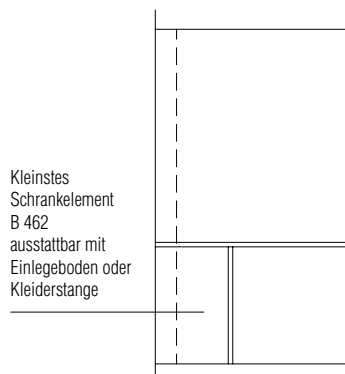

Kleinstes
Schränkelement
B 462
ausstattbar mit
Einlegeboden oder
Kleiderstange

Präsentation

Ausführungen

Typologien
Ausführungen
Fronten

Modularität
und Hinweise

Korpusse mit
Drehtüren

Offenes
Eckelement
T 595

Korpusse für
begehbbare
Kleiderschrank

Sistema 7

Korpusse mit
Schiebetüren

Korpusse mit
frontbündigen
(komplanaren) Türen

Korpuskomponenten

Abschlussselement

Eckelement
mit Pfosten

Zweiseitige
Eckschränke

Externes
Eckelement

Kürzungen

Preise für fertige
Kompositionen

Öffnungswinkel
155° und Schloss

Preis Schrank-
und begehbbare
Kleiderschrankkorpusse

Deckelplatte
aus Glas

Türen

Türen
Sistema 7

Brückenstruktur

Spezielle
Hochschränke

Beauté

Vanity

Deckleisten

Innenausstattung

Beleuchtungssystem

Innenzubehör

Interne
Schubladeneinheiten

Schubladen Griff
Cave

Schubladen Griff
Hold

Griffposition Cave
an Schubladen

Kombinierte
Schubladeneinheiten

Schubladenschloss

Innenzubehör
Schubladen

Inselförmige
Schubladeneinheiten

GLISS MASTER

INSEL / BALTIMORA

MASTER DRESSING

HECTOR NIGHT

DWELL

BETTEN

BETTENZUBEHÖR

MÖBEL FÜR DEN
SCHLAFBEREICH

AUSFÜHRUNGEN



Griff CAVE

Innenausstattung - Schubladen und erweiterbare Ablagen

Hinweise

Die Elemente dieser Innenausstattung entsprechen in der Breite und Höhe den Maßen der Schrankmodule. Dadurch bietet die Innenaufteilung vielfältige Lösungen. Für eine korrekte und schnelle Definition der Innenaufteilung sind bereits vordefinierte Kompositionen auf den nachfolgenden Seiten verfügbar.

Der Griff ist in zinnfarbig, bronze oder iris Ausführung; bei der Bestellung anzugeben.

Für den Griff CAVE mit Eco Skin-Bezug einen Aufpreis von je € 26 berechnen

Es sind keinerlei Kürzungen von Schubladen, Ablagen und Seitenwandpaaren möglich.

Die Seitenwandpaare S. 153 oder die Korpusse S. 154 sind für den Einsatz aller Elemente erforderlich. Die Kompositionen müssen durch eine Deckelplatte ergänzt werden (S. 133) bzw. durch eine Deckelplatte aus Glas S. 139.

Hinweise für die Nutzung in an Eckelemente angrenzende Schrankelemente

Es können keine Ablagen mit Hosenhalter oder Ablagetableaus (einzeln verwendet) eingesetzt werden.

Ausführungen Schubladen aus Holz und offene Schubladen

Front:

- melaminbeschichtet wie Korpus
- Piqué
- farbig matt lackiert
- Hölzer

Innen:

- melaminbeschichtet Saffiangrau

Lieferbare Elemente

Schubladen aus Holz

Griff oben

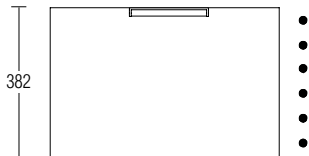
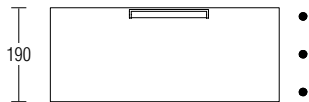

416 - 580 - 716 - 880 - 1208

Offene Schubladen nur Griff unten

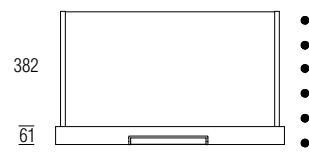
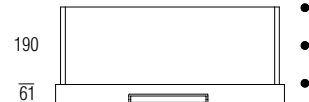
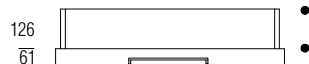

416 - 580 - 716 - 880 - 1208

Ausführungen Griff:
zinnfarbig
bronze
iris

Griff unten

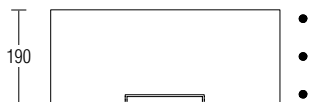

416 - 580 - 716 - 880 - 1208

Präsentation

Ausführungen

Typologien
Ausführungen
Fronten

Modularität
und Hinweise

Korpusse mit
Drehtüren

Offenes
Eckelement
T 595

Korpusse für
begehbbare
Kleiderschrank

Sistema 7

Korpusse mit
Schiebetüren

Korpusse mit
frontbündigen
(komplanaren) Türen

Korpuskomponenten

Abschlusselement

Eckelement
mit Pfosten

Zweiseitige
Eckschränke

Externes
Eckelement

Kürzungen

Preise für fertige
Kompositionen

Öffnungswinkel
155° und Schloss

Preis Schrank-
und begehbbare
Kleiderschrankkorpusse

Deckelplatte
aus Glas

Türen

Türen
Sistema 7

Brückenstruktur

Spezielle
Hochschränke

Beauté

Vanity

Deckleisten

Innenausstattung

Beleuchtungssystem

Innenzubehör

Interne
Schubladeneinheiten

Schubladen Griff
Cave

Schubladen Griff
Hold

Griffposition Cave
an Schubladen

Kombinierte
Schubladeneinheiten

Schubladenschloss

Innenzubehör
Schubladen

Inselförmige
Schubladeneinheiten

GLISS MASTER

INSEL / BALTIMORA

MASTER DRESSING

HECTOR NIGHT

DWELL

BETTEN

BETTENZUBEHÖR

MÖBEL FÜR DEN
SCHLAFBEREICH

AUSFÜHRUNGEN



Ausführungen Hosenaufhängungstableau / Wäschekorb

Front:

- melaminbeschichtet wie Korpus
- Piqué
- farbig matt lackiert
- Hölzer

Innenrahmen:

- melaminbeschichtet Saffiangrau mit Hosenaufhängung lackiert Saffiangrau gaufruiert

Wäschesack:

- Natürliche Baumwolle Ecrü

Ausführungen Ablagetableau

Front:

- melaminbeschichtet wie Korpus
- Piqué
- farbig matt lackiert
- Hölzer

Innenrahmen, Boden und Rost:

- melaminbeschichtet Saffiangrau

Ausführungen Ausziehböden

Front:

- melaminbeschichtet wie Korpus
- Piqué
- farbig matt lackiert
- Hölzer

Boden und Rückwand:

- melaminbeschichtet Saffiangrau

Hosenahtlage nur Griff oben

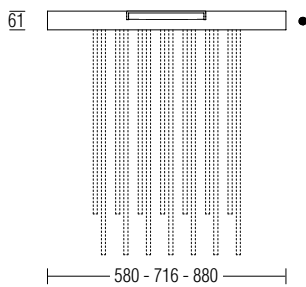

NB. Nur mit eingehängten Seitenwänden zu verwenden als unteres Element

Ablagefächer (Krawatten-Gürtel) mit internem Gitter nur Griff oben

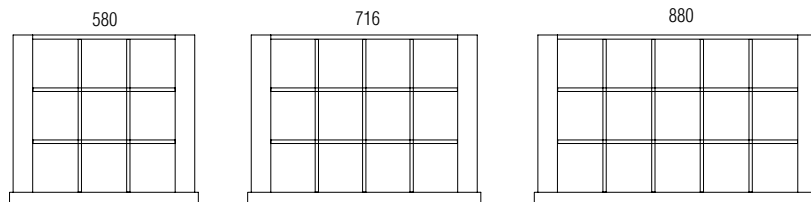
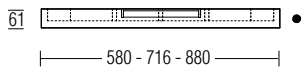

Inneneinteilung Ablagefächer

Ausziehböden nur Griff unten

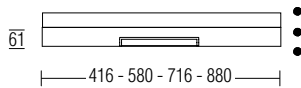

Ablage Wäschebeutel nur Griff oben

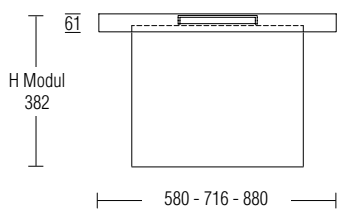

Falls die Ablage als unteres Element eingehängt ist, berücksichtigen (●)

Präsentation

Ausführungen

Typologien
Ausführungen
Fronten

Modularität
und Hinweise

Korpusse mit
Drehtüren

Offenes
Eckelement
T 595

Korpusse für
begehbbaren
Kleiderschrank

Sistema 7

Korpusse mit
Schiebetüren

Korpusse mit
frontbündigen
(komplanaren) Türen

Korpuskomponenten

Abschlusselement

Eckelement
mit Pfosten

Zweiseitige
Eckschränke

Externes
Eckelement

Kürzungen

Preise für fertige
Kompositionen

Öffnungswinkel
155° und Schloss

Preis Schrank-
und begehbbare
Kleiderschrankkorpusse

Deckelplatte
aus Glas

Türen

Türen
Sistema 7

Brückenstruktur

Spezielle
Hochschränke

Beauté

Vanity

Deckleisten

Innenausstattung

Beleuchtungssystem

Innenzubehör

Interne
Schubladeneinheiten

Schubladen Griff
Cave

Schubladen Griff
Hold

Griffposition Cave
an Schubladen

Kombinierte
Schubladeneinheiten

Schubladenschloss

Innenzubehör
Schubladen

Inselförmige
Schubladeneinheiten

GLISS MASTER

INSEL / BALTIMORA

MASTER DRESSING

HECTOR NIGHT

DWELL

BETTEN

BETTENZUBEHÖR

MÖBEL FÜR DEN
SCHLAFBEREICH

AUSFÜHRUNGEN



Innenausstattung - Schubladen und erweiterbare Ablagen

Hinweise

Die Elemente dieser Innenausstattung sind in Breite und Höhe dem modularen Aufbau der Schrankeinheiten angepasst. Dies ermöglicht, die Innenräume vielfach zu gestalten. Für eine korrekte und schnelle Bestimmung der Innenausstattung sind bereits fertige Kompositionen auf den nächsten Seiten angeführt.

Die Seitenwandpaare S. 153 oder die Korpusse S. 154 sind für den Einsatz aller Elemente erforderlich. Die Kompositionen müssen durch eine Deckelplatte ergänzt werden (S. 133) bzw. durch eine Deckelplatte aus Glas S. 139.

Die Ausführung des Griffs in Zinn, Bronze oder Iris ist bei der Bestellung anzugeben.

Es sind keinerlei Kürzungen an Schubladen, Ablagen und Seitenwandpaaren möglich.

Hinweis zum Einsatz in an das Eckelement angrenzende Schrankelemente

Es können keine Hosenablagen oder Ablagefächer eingesetzt werden (einzeln verwendet).

Ausführungen Holzschubladen

Front:

- melaminbeschichtet wie Korpus
- Piqué
- farbig matt lackiert
- Hölzer

- Fine Grain mit zinn-, bronze- oder irisfarbenem Profil

Innen:

- melaminbeschichtet Saffiangrau

Ausführungen Glasschubladen

Front:

- transparentes Glas mit zinn-, bronze- oder irisfarbenem Rahmen

Innen:

- melaminbeschichtet Saffiangrau

Ausführungen offene Schubladen

Front:

- melaminbeschichtet wie Korpus
- Piqué
- farbig matt lackiert
- Hölzer

Innen:

- melaminbeschichtet Saffiangrau

Lieferbare Elemente

Holzschubladen

Griff HOLD

(Ausführung Zinn, Bronze oder Iris)



—416 - 580 - 716 - 880 - 1208—

Glaschubladen



—416 - 580 - 716 - 880 - 1208—

Offene Schubladen

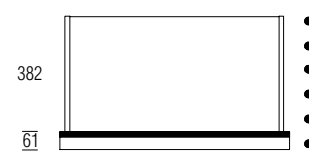
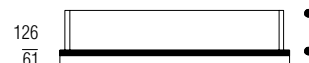

—416 - 580 - 716 - 880 - 1208—

Präsentation

Ausführungen

Typologien
Ausführungen
Fronten

Modularität
und Hinweise

Korpusse mit
Drehüren

Offenes
Eckelement
T 595

Korpusse für
begehbbare
Kleiderschrank

Sistema 7

Korpusse mit
Schiebetüren

Korpusse mit
frontbündigen
(komplanaren) Türen

Korpuskomponenten

Abschlusselement

Eckelement
mit Pfosten

Zweiseitige
Eckschränke

Externes
Eckelement

Kürzungen

Preise für fertige
Kompositionen

Öffnungswinkel
155° und Schloss

Preis Schrank-
und begehbbare
Kleiderschrankkorpusse

Deckelplatte
aus Glas

Türen

Türen
Sistema 7

Brückenstruktur

Spezielle
Hochschränke

Beauté

Vanity

Deckleisten

Innenausstattung

Beleuchtungssystem

Innenzubehör

Interne
Schubladeneinheiten

Schubladen Griff
Cave

Schubladen Griff
Hold

Griffposition Cave
an Schubladen

Kombinierte
Schubladeneinheiten

Schubladenschloss

Innenzubehör
Schubladen

Inselförmige
Schubladeneinheiten

GLISS MASTER

INSEL / BALTIMORA

MASTER DRESSING

HECTOR NIGHT

DWELL

BETTEN

BETTENZUBEHÖR

MÖBEL FÜR DEN
SCHLAFBEREICH

AUSFÜHRUNGEN



Ausführungen Hosenaufhängungstableau / Wäschekorb

- Front mit zinn-, bronze- oder irisfarbenem Profil:
- melaminbeschichtet wie Korpus
 - Piqué
 - farbig matt lackiert
 - Hölzer
 - Fine Grain
- Innenrahmen:
- melaminbeschichtet Saffiangrau mit Hosenaufhängung lackiert Saffiangrau gaufriert

- Wäschesack:
- Natürliche Baumwolle Ecrü

Ausführungen Ablagetableau

- Front mit zinn-, bronze- oder irisfarbenem Profil:
- melaminbeschichtet wie Korpus
 - Piqué
 - farbig matt lackiert
 - Hölzer
 - Fine Grain
- Innenrahmen, Boden und Rost:
- melaminbeschichtet Saffiangrau

Ausführungen Ausziehböden

- Front:
- melaminbeschichtet wie Korpus
 - Piqué
 - farbig matt lackiert
 - Hölzer
- Boden und Rückwand:
- melaminbeschichtet Saffiangrau

Griff HOLD (Ausführung Zinn, Bronze oder Iris)

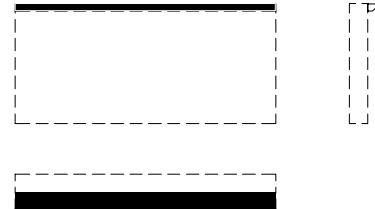

Hosenablagen

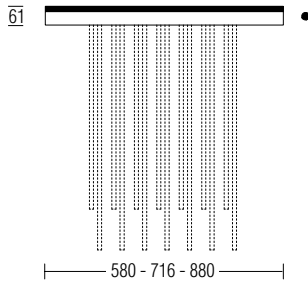

NB. Nur mit eingehängten Seitenwänden zu verwenden als unteres Element

Ablagefächer (Krawatten-Gürtel) mit internem Gitter

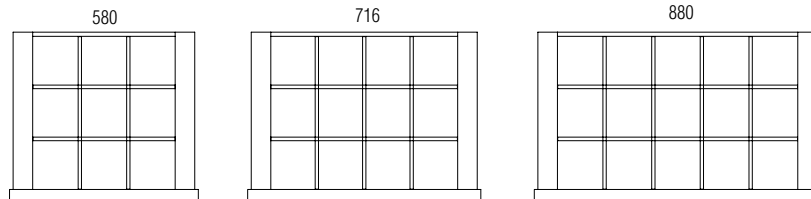
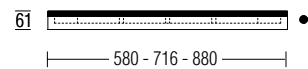

Innenaufteilung Ablagefächer

Ausziehböden

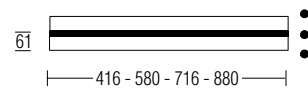

Ablage Wäschebeutel

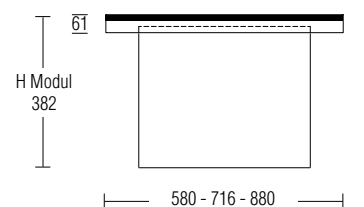

Falls die Ablage als unteres Element eingehängt ist, berücksichtigen (●)



Mit Einsatz boden stehender Seitenwände

Für die Gesamthöhe der Ausstattung die Stärke des Abdeckbodens (30 mm) zu dem Maß der Seitenwand hinzufügen.

Die Kompositionen können ausschließlich in den für die Seitenwände vorgesehenen Höhemaßen erstellt werden.

Die Schubladeneinheiten können nicht übereinander angeordnet werden.

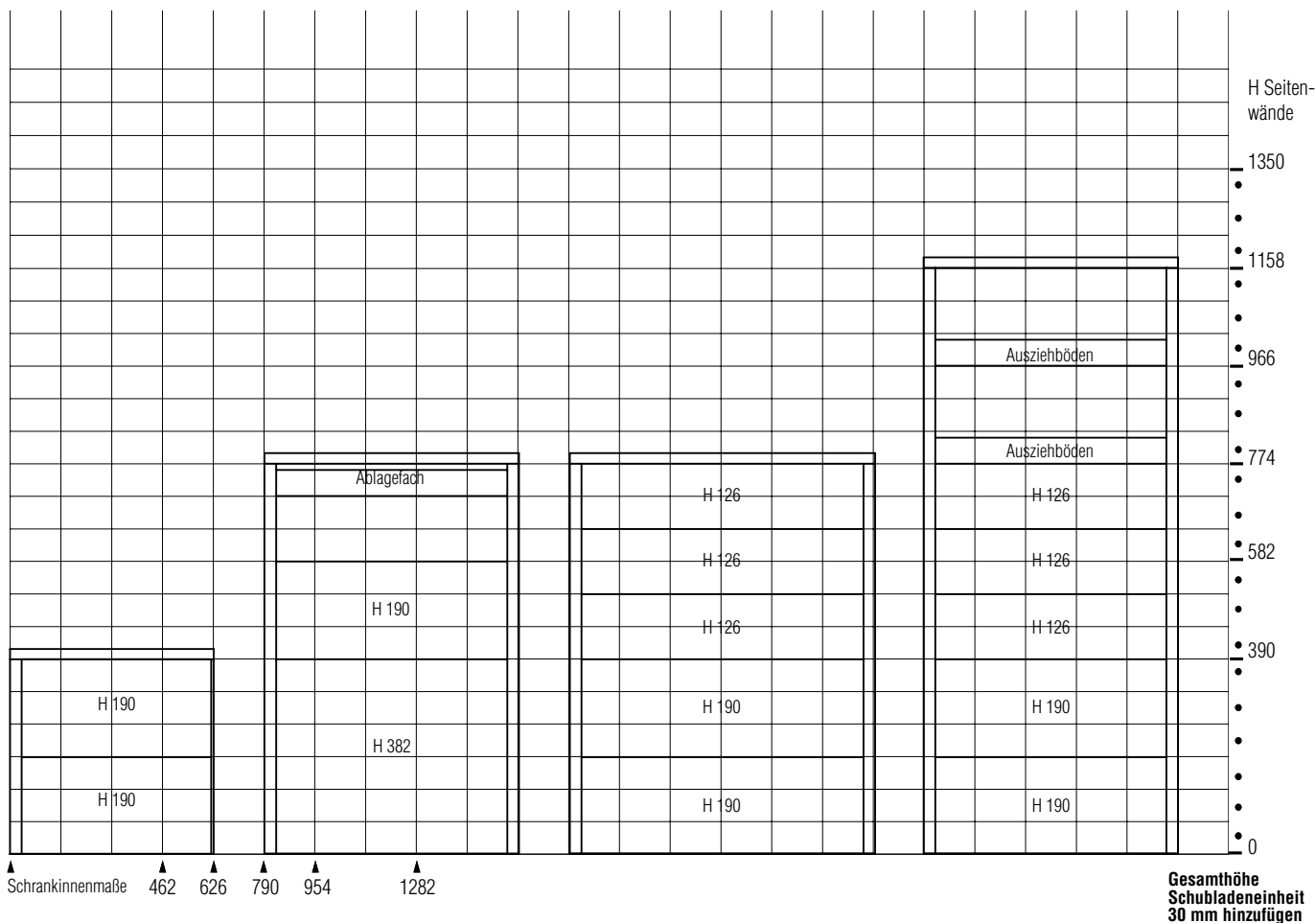

Bei Einsatz eingehängter Seitenwände (H max. 774)

Für die Gesamthöhe der Ausstattung die Stärke des Abdeckbodens (30 mm) zu dem Maß der Seitenwand hinzufügen sowie gegebenenfalls die des Stützbodens (30 mm).

Die Kompositionen können ausschließlich in den für die Seitenwände vorgesehenen Höhemaßen erstellt werden.

Die Schubladeneinheiten können nicht übereinander angeordnet werden.

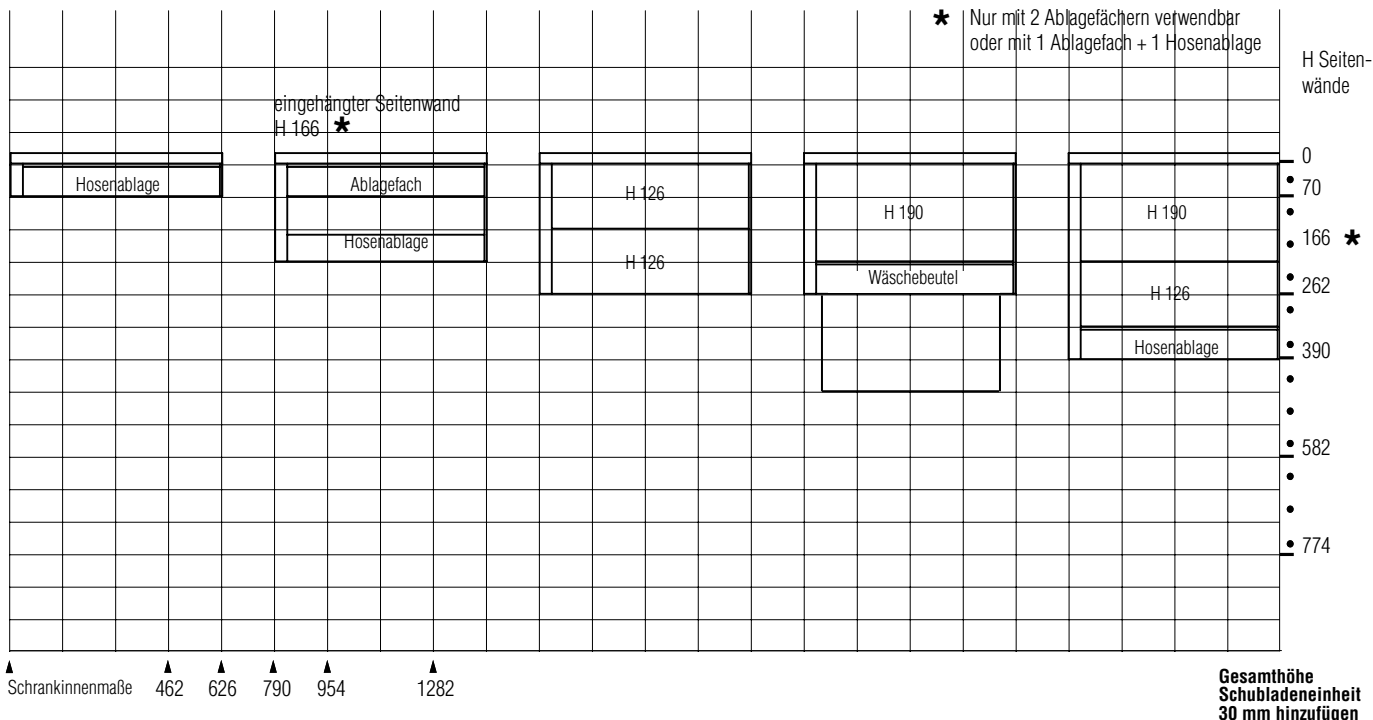

- Präsentation
- Ausführungen
- Typologien Ausführungen Fronten
- Modularität und Hinweise
- Korpusse mit Drehtüren
- Offenes Eckelement T 595
- Korpusse für begehbaren Kleiderschrank
- Sistema 7
- Korpusse mit Schiebetüren
- Korpusse mit frontbündigen (komplanaren) Türen
- Korpuskomponenten
- Abschlusselement
- Eckelement mit Pfosten
- Zweiseitige Eckschränke
- Externes Eckelement
- Kürzungen
- Preise für fertige Kompositionen
- Öffnungswinkel 155° und Schloss
- Preis Schrank- und begehbare Kleiderschrankkorpusse
- Deckelplatte aus Glas
- Türen
- Türen Sistema 7
- Brückenstruktur
- Spezielle Hochschränke
- Beauté
- Vanity
- Deckleisten
- Innenausstattung
- Beleuchtungssystem
- Innenzubehör
- Interne Schubladeneinheiten
- Schubladen Griff Cave
- Schubladen Griff Hold
- Griffposition Cave an Schubladen
- Kombinierte Schubladeneinheiten
- Schubladenschloss
- Innenzubehör Schubladen
- Inselförmige Schubladeneinheiten

GLISS MASTER
INSEL / BALTIMORA
MASTER DRESSING
HECTOR NIGHT
DWELL
BETTEN
BETTENZUBEHÖR
MÖBEL FÜR DEN SCHLAFBEREICH
AUSFÜHRUNGEN



Kürzungen

Zuschnitt für die Seitenwandpaare sind nicht vorgesehen

Seitenwandpaare für Einsatz boden stehender Schubladen und Ablagen (Schränkelemente mit Seitenwänden aus Holz)
T 498 St. 40/12

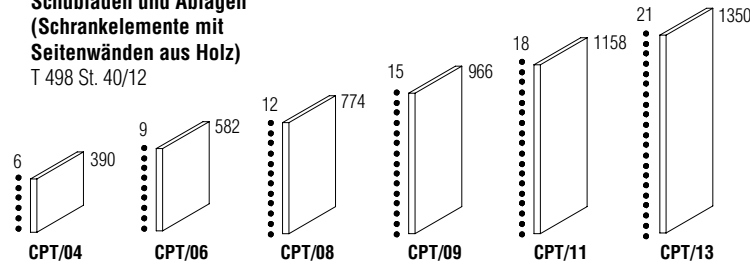

Melaminbeschichtet	114	146	168	218	218	236
Melaminbeschichtet mit Rand matt lackiertem in Farben	122	160	186	238	242	262
Melaminbeschichtet mit Rand Hölzer	126	166	192	246	250	272

Seitenwandpaare für Einsatz eingehängter Schubladen und Ablagen (Schränkelemente mit Seitenwänden aus Holz)
T 498 St. 40/12

* Nur mit 2 Ablagefächern verwendbar oder mit 1 Ablagefach + 1 Hosenaht

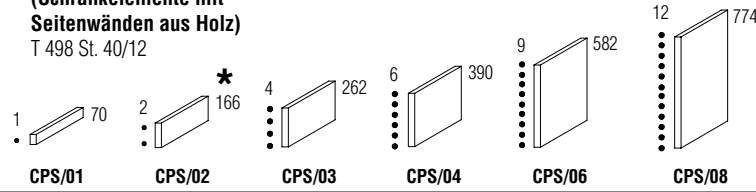

Melaminbeschichtet	66	74	90	114	146	168
Melaminbeschichtet mit Rand matt lackiertem in Farben	74	82	98	122	160	186
Melaminbeschichtet mit Rand Hölzer	76	84	100	126	166	192

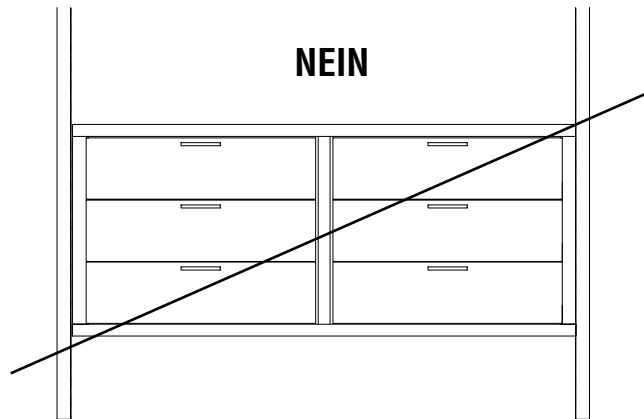

- Präsentation
- Ausführungen
- Typologien Ausführungen Fronten
- Modularität und Hinweise
- Korpuse mit Drehtüren
- Offenes Eckelement T 595
- Korpuse für begehbbaren Kleiderschrank
- Sistema 7
- Korpuse mit Schiebetüren
- Korpuse mit frontbündigen (komplanaren) Türen
- Korpuskomponenten
- Abschlussselement
- Eckelement mit Pfosten
- Zweiseitige Eckschränke
- Externes Eckelement
- Kürzungen
- Preise für fertige Kompositionen
- Öffnungswinkel 155° und Schloss
- Preis Schrank- und begehbbare Kleiderschrankkorpuse
- Deckelplatte aus Glas
- Türen
- Türen Sistema 7
- Brückenstruktur
- Spezielle Hochschränke
- Beauté
- Vanity
- Deckleisten
- Innenausstattung
- Beleuchtungssystem
- Innenzubehör
- Interne Schubladeneinheiten
- Schubladen Griff Cave
- Schubladen Griff Hold
- Griffposition Cave an Schubladen
- Kombinierte Schubladeneinheiten
- Schubladenschloss
- Innenzubehör Schubladen
- Inseleformige Schubladeneinheiten

GLISS MASTER
INSEL / BALTIMORA
MASTER DRESSING
HECTOR NIGHT
DWELL
BETTEN
BETTENZUBEHÖR
MÖBEL FÜR DEN SCHLAFBEREICH
AUSFÜHRUNGEN



Innenausstattung - Schubladen und erweiterbare Ablagen - Korpusse für Schrankelemente mit Rahmen- oder Glas-Seitenwänden oder Schrankelemente mit Rückwand aus Glas

Die Korpusse (boden stehend oder eingehängt) werden durch eine Abdeckplatte verschlossen, die in den Ausführungen melaminbeschichtet, melaminbeschichtet mit Profil oder Eco Skin lieferbar ist. In der Breite 1282 ist der Einsatz eines Konstruktionsboden erforderlich. In diesen Korpusen können die Schubladen oder die Ablagen von Seiten 156 bis 162 eingesetzt werden.

In die Korpusse B 626 und 462 können nur Schubladen aus Holz oder Glas eingesetzt werden.

Boden stehende Korpusse H 390

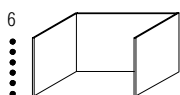

Für Schrankelemente

B 790 B 954 B 1282

CST8/04 CST9/04 CST13/04

Zinnfarbig / Bronze / Iris

360 378 440

Farbig matt lackiert

360 378 425

Hölzer

498 528 617

H 582

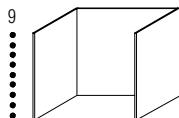

Für Schrankelemente

B 790 B 954 B 1282

CST8/06 CST9/06 CST13/06

509 532 575

509 532 575

714 757 839

H 774

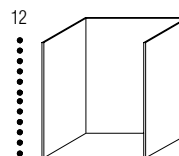

Für Schrankelemente

B 790 B 954 B 1282

CST8/08 CST9/08 CST13/08

554 582 632

554 582 632

826 881 983

Eingehängte Korpusse H 166

Nur mit 2 Ablagefächern
verwendbar
oder 1 Ablagefach
und 1 Hosenablage

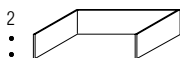

Für Schrankelemente

B 790 B 954

CSA8/02 CSA9/02

Zinnfarbig / Bronze / Iris

294 307

Farbig matt lackiert

294 307

Hölzer

352 372

H 262

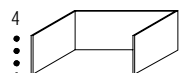

Für Schrankelemente

B 462 B 626 B 790 B 954

CSA4/03 CSA6/03 CSA8/03 CSA9/03

322 322 322 336

322 322 322 336

398 407 414 438

H 390

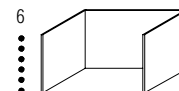

Für Schrankelemente

B 462 B 626 B 790 B 954

CSA4/04 CSA6/04 CSA8/04 CSA9/04

360 360 360 378

360 360 360 378

474 486 460 486





Präsentation	GLISS MASTER
Ausführungen	
Typologien Ausführungen Fronten	
Modularität und Hinweise	
Korpuse mit Drehtüren	INSEL / BALTIMORA
Offenes Eckelement T 595	
Korpuse für begehbaren Kleiderschrank	
Sistema 7	MASTER DRESSING
Korpuse mit Schiebetüren	
Korpuse mit frontbündigen (komplanen) Türen	
Korpuskomponenten	
Abschlusselement	HECTOR NIGHT
Eckelement mit Pfosten	
Zweiseitige Eckschränke	
Externes Eckelement	
Kürzungen	DWELL
Preise für fertige Kompositionen	
Öffnungswinkel 155° und Schloss	
Preis Schrank- und begehbare Kleiderschrankkorpusse	
Deckelplatte aus Glas	BETTEN
Türen	
Türen Sistema 7	
Brückenstruktur	
Spezielle Hochschränke	BETTENZUBEHÖR
Beauté	
Vanity	
Deckleisten	
Innenausstattung	MÖBEL FÜR DEN SCHLAFBEREICH
Beleuchtungssystem	
Innenzubehör	
Interne Schubladeneinheiten	
Schubladen Griff Cave	AUSFÜHRUNGEN
Schubladen Griff Hold	
Griffposition Cave an Schubladen	
Kombinierte Schubladeneinheiten	
Schubladenschloss	AUSFÜHRUNGEN
Innenzubehör Schubladen	
Inseförmige Schubladeneinheiten	



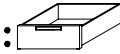
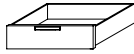

Griff oben

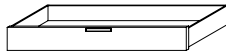
Holzschubladen T 478 H 126

	Innenmaß B 370 T 435 H 77	Innenmaß B 534 T 435 H 77	Innenmaß B 670 T 435 H 77	Innenmaß B 834 T 435 H 77	Innenmaß B 1162 T 435 H 77
					
	B 416	B 580	B 716	B 880	B 1208
Front	CLN4/12S	CLN6/12S	CLN8/12S	CLN9/12S	CLN13/12S
Melaminbeschichtet	108	122	130	138	165
Farbig matt lackiert	144	158	167	174	201
Hölzer	164	184	199	212	259



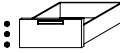
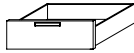
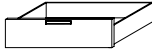
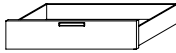

Griff oben

Holzschubladen T 478 H 190

	Innenmaß B 370 T 435 H 106	Innenmaß B 534 T 435 H 106	Innenmaß B 670 T 435 H 106	Innenmaß B 834 T 435 H 106	Innenmaß B 1162 T 435 H 106
					
	B 416	B 580	B 716	B 880	B 1208
Front	CLN4/19S	CLN6/19S	CLN8/19S	CLN9/19S	CLN13/19S
Melaminbeschichtet	108	122	130	138	165
Farbig matt lackiert	144	158	167	174	201
Hölzer	164	184	199	212	259

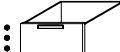
Griff oben

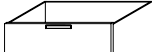
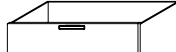
Holzschubladen T 478 H 382

	Innenmaß B 370 T 435 H 298	Innenmaß B 534 T 435 H 298	Innenmaß B 670 T 435 H 298	Innenmaß B 834 T 435 H 298	Innenmaß B 1162 T 435 H 298
					
	B 416	B 580	B 716	B 880	B 1208
Front	CLN4/38S	CLN6/38S	CLN8/38S	CLN9/38S	CLN13/38S
Melaminbeschichtet	132	149	156	170	195
Farbig matt lackiert	169	185	193	215	256
Hölzer	203	235	260	296	365

Präsentation

Ausführungen

Typologien
Ausführungen
FrontenModularität
und HinweiseKorpuse mit
DrehürenOffenes
Eckelement
T 595Korpuse für
begehbbare
Kleiderschrank

Sistema 7

Korpuse mit
SchiebetürenKorpuse mit
frontbündigen
(komplanaren) Türen

Korpuskomponenten

Abschlusselement

Eckelement
mit PfostenZweiseitige
EckschränkeExternes
Eckelement

Kürzungen

Preise für fertige
KompositionenÖffnungswinkel
155° und SchlossPreis Schrank-
und begehbbare
KleiderschrankkorpuseDeckelplatte
aus Glas

Türen

Türen
Sistema 7

Brückenstruktur

Spezielle
Hochschränke

Beauté

Vanity

Deckleisten

Innenausstattung

Beleuchtungssystem

Innenzubehör

Interne
SchubladeneinheitenSchubladen Griff
CaveSchubladen Griff
HoldGriffposition Cave
an SchubladenKombinierte
Schubladeneinheiten

Schubladenschloss

Innenzubehör
SchubladenInselförmige
Schubladeneinheiten

GLISS MASTER

INSEL / BALTIMORA

MASTER DRESSING

HECTOR NIGHT

DWELL

BETTEN

BETTENZUBEHÖR

MÖBEL FÜR DEN
SCHLAFBEREICH



AUSFÜHRUNGEN



Innenausstattung - Schubladen und erweiterbare Ablagen - Griff CAVE

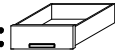
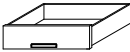
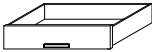
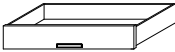

Griff unten

Holzschubladen T 478 H 126

	Innenmaß B 370 T 435 H 77	Innenmaß B 534 T 435 H 77	Innenmaß B 670 T 435 H 77	Innenmaß B 834 T 435 H 77	Innenmaß B 1162 T 435 H 77
					
	B 416	B 580	B 716	B 880	B 1208
Front	CLN4/12I	CLN6/12I	CLN8/12I	CLN9/12I	CLN13/12I
Melaminbeschichtet	108	122	130	138	165
Farbig matt lackiert	144	158	167	174	201
Hölzer	164	184	199	212	259

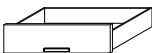
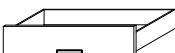
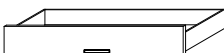

Griff unten

Holzschubladen T 478 H 190

	Innenmaß B 370 T 435 H 106	Innenmaß B 534 T 435 H 106	Innenmaß B 670 T 435 H 106	Innenmaß B 834 T 435 H 106	Innenmaß B 1162 T 435 H 106
					
	B 416	B 580	B 716	B 880	B 1208
Front	CLN4/19I	CLN6/19I	CLN8/19I	CLN9/19I	CLN13/19I
Melaminbeschichtet	108	122	130	138	165
Farbig matt lackiert	144	158	167	174	201
Hölzer	164	184	199	212	259

Griff unten

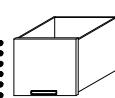
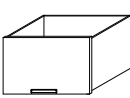
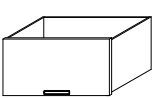
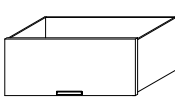
Holzschubladen T 478 H 382

	Innenmaß B 370 T 435 H 298	Innenmaß B 534 T 435 H 298	Innenmaß B 670 T 435 H 298	Innenmaß B 834 T 435 H 298	Innenmaß B 1162 T 435 H 298
					
	B 416	B 580	B 716	B 880	B 1208
Front	CLN4/38I	CLN6/38I	CLN8/38I	CLN9/38I	CLN13/38I
Melaminbeschichtet	132	149	156	170	195
Farbig matt lackiert	169	185	193	215	256
Hölzer	203	235	260	296	365

Präsentation

Ausführungen

Typologien
Ausführungen
FrontenModularität
und HinweiseKorpuse mit
DrehürenOffenes
Eckelement
T 595Korpuse für
begehbbare
Kleiderschrank

Sistema 7

Korpuse mit
SchiebetürenKorpuse mit
frontbündigen
(komplanen) Türen

Korpuskomponenten

Abschlusselement

Eckelement
mit PfostenZweiseitige
EckschränkeExternes
Eckelement

Kürzungen

Preise für fertige
KompositionenÖffnungswinkel
155° und SchlossPreis Schrank-
und begehbbare
KleiderschrankkorpuseDeckelplatte
aus Glas

Türen

Türen
Sistema 7

Brückenstruktur

Spezielle
Hochschränke

Beauté

Vanity

Deckleisten

Innenausstattung

Beleuchtungssystem

Innenzubehör

Interne
SchubladeneinheitenSchubladen Griff
CaveSchubladen Griff
HoldGriffposition Cave
an SchubladenKombinierte
Schubladeneinheiten

Schubladenschloss

Innenzubehör
SchubladenInselförmige
Schubladeneinheiten

GLISS MASTER

INSEL / BALTIMORA

MASTER DRESSING

HECTOR NIGHT

DWELL

BETTEN

BETTENZUBEHÖR

MÖBEL FÜR DEN
SCHLAFBEREICH

AUSFÜHRUNGEN



Offene Schubladen T 478 H 126

Innenmaß
B 370 T 435 H 77

Innenmaß
B 534 T 435 H 77

Innenmaß
B 670 T 435 H 77

Innenmaß
B 834 T 435 H 77

Innenmaß
B 1162 T 435 H 77



B 416

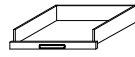

B 580

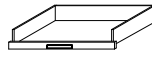

B 716



B 880

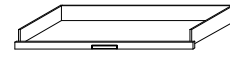

B 1208

Front	CLA4/12I	CLA6/12I	CLA8/12I	CLA9/12I	CLA13/12I
Melaminbeschichtet	108	122	130	138	165
Farbig matt lackiert	126	141	149	156	183
Hölzer	134	150	160	171	204

Offene Schubladen T 478 H 190

Innenmaß
B 370 T 435 H 106

Innenmaß
B 534 T 435 H 106

Innenmaß
B 670 T 435 H 106

Innenmaß
B 834 T 435 H 106

Innenmaß
B 1162 T 435 H 106

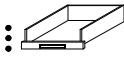

B 416

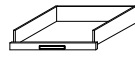

B 580

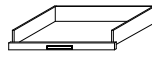

B 716



B 880

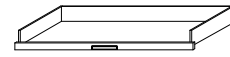

B 1208

Front	CLA4/19I	CLA6/19I	CLA8/19I	CLA9/19I	CLA13/19I
Melaminbeschichtet	108	122	130	138	165
Farbig matt lackiert	126	141	149	156	183
Hölzer	134	150	160	171	204

Offene Schubladen T 478 H 382

Innenmaß
B 370 T 435 H 298

Innenmaß
B 534 T 435 H 298

Innenmaß
B 670 T 435 H 298

Innenmaß
B 834 T 435 H 298

Innenmaß
B 1162 T 435 H 298

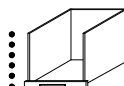

B 416



B 580

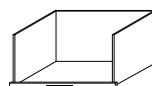

B 716

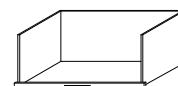

B 880

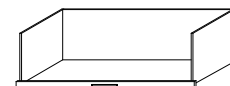

B 1208

Front	CLA4/38I	CLA6/38I	CLA8/38I	CLA9/38I	CLA13/38I
Melaminbeschichtet	132	149	156	170	195
Farbig matt lackiert	151	168	175	188	213
Hölzer	158	177	186	203	234

Präsentation

Ausführungen

Typologien
Ausführungen
Fronten

Modularität
und Hinweise

Korpuse mit
Drehtüren

Offenes
Eckelement
T 595

Korpuse für
begehbbare
Kleiderschrank

Sistema 7

Korpuse mit
Schiebetüren

Korpuse mit
frontbündigen
(komplanaren) Türen

Korpuskomponenten

Abschlusselement

Eckelement
mit Pfosten

Zweiseitige
Eckschränke

Externes
Eckelement

Kürzungen

Preise für fertige
Kompositionen

Öffnungswinkel
155° und Schloss

Preis Schrank-
und begehbbare
Kleiderschrankkorpuse

Deckelplatte
aus Glas

Türen

Türen
Sistema 7

Brückenstruktur

Spezielle
Hochschränke

Beauté

Vanity

Deckleisten

Innenausstattung

Beleuchtungssystem

Innenzubehör

Interne
Schubladeneinheiten

Schubladen Griff
Cave

Schubladen Griff
Hold

Griffposition Cave
an Schubladen

Kombinierte
Schubladeneinheiten

Schubladenschloss

Innenzubehör
Schubladen

Inselförmige
Schubladeneinheiten

GLISS MASTER

INSEL / BALTIMORA

MASTER DRESSING

HECTOR NIGHT

DWELL

BETTEN



BETTENZUBEHÖR

MÖBEL FÜR DEN
SCHLAFBEREICH

AUSFÜHRUNGEN

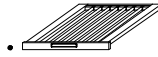

Innenausstattung - Schubladen und erweiterbare Ablagen - Griff CAVE

Front	Hosenablagen T 478 H 61			Zusätzliche Stange
	Stk. 7 Stangen	Stk. 9 Stangen	Stk. 12 Stangen	
				
	B 580	B 716	B 880	
	VPPN6/05S	VPPN8/05S	VPPN9/05S	VPPNBA
Melaminbeschichtet	306	336	380	16
Farbig matt lackiert	325	355	398	
Hölzer	334	366	413	

Front	Ablagefächer (Krawatten-Gürtel) T 478 H 61		
	B 580	B 716	B 880
			
	VPC6/05S	VPC8/05S	VPC9/05S
Melaminbeschichtet	395	450	525
Farbig matt lackiert	414	469	543
Hölzer	423	480	558

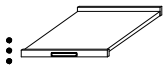
Front	Ausziehböden T 478 H 61 (Front)			
	B 416	B 580	B 716	B 880
				
	PE/4I	PE/6I	PE/8I	PE/9I
Melaminbeschichtet	171	188	205	221
Farbig matt lackiert	189	207	224	240
Hölzer	197	216	235	255

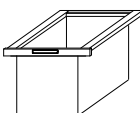
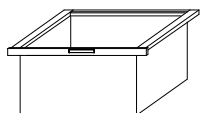
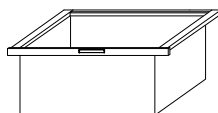
Front	Ablage Wäschebeutel T 478 H 340		
	Abmessungen Beutel B 382 T 405 H 305	Abmessungen Beutel B 518 T 405 H 305	Abmessungen Beutel B 682 T 405 H 305
			
	B 580	B 716	B 880
	VPB6/38S	VPB8/38S	VPB9/38S
Melaminbeschichtet	590	626	677
Farbig matt lackiert	609	645	696
Hölzer	618	656	710

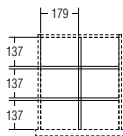
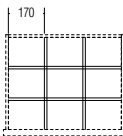
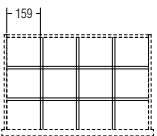
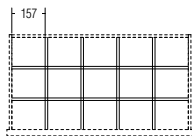
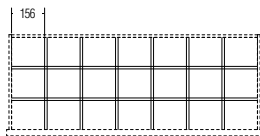
Front	Trennelemente per Schubladen H 126/190				
	Nicht in der ersten Schublade der Schubladeinheit mit Deckelplatte aus Glas verwendbar				
					
	66 I				
	für Schublade B 416	für Schublade B 580	für Schublade B 716	für Schublade B 880	für Schublade B 1208
	CEDI4	CEDI6	CEDI8	CEDI9	CEDI12
saffiangrau melaminbeschichtet	57	94	129	160	234



Präsentation

Ausführungen

Typologien
Ausführungen
Fronten

Modularität
und Hinweise

Korpuse mit
Drehtüren

Offenes
Eckelement
T 595

Korpuse für
begehbbaren
Kleiderschrank

Sistema 7

Korpuse mit
Schiebetüren

Korpuse mit
frontbündigen
(komplanaren) Türen

Korpuskomponenten

Abschlusselement

Eckelement
mit Pfosten

Zweiseitige
Eckschränke

Externes
Eckelement

Kürzungen

Preise für fertige
Kompositionen

Öffnungswinkel
155° und Schloss

Preis Schrank-
und begehbbare
Kleiderschrankkorpuse

Deckelplatte
aus Glas

Türen

Türen
Sistema 7

Brückenstruktur

Spezielle
Hochschränke

Beauté

Vanity

Deckleisten

Innenausstattung

Beleuchtungssystem

Innenzubehör

Interne
Schubladeinheiten

Schubladen Griff
Cave

Schubladen Griff
Hold

Griffposition Cave
an Schubladen

Kombinierte
Schubladeinheiten

Schubladenschloss

Innenzubehör
Schubladen

Inselförmige
Schubladeinheiten

GLISS MASTER

INSEL / BALTIMORA

MASTER DRESSING

HECTOR NIGHT

DWELL

BETTEN

BETTENZUBEHÖR



MÖBEL FÜR DEN
SCHLAFBEREICH

AUSFÜHRUNGEN

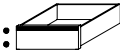
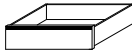
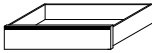
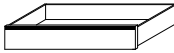
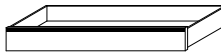

Holzschubladen T 478 H 126

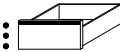
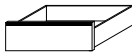
	Innenmaß B 370 T 435 H 77	Innenmaß B 534 T 435 H 77	Innenmaß B 670 T 435 H 77	Innenmaß B 834 T 435 H 77	Innenmaß B 1162 T 435 H 77
					
Front	B 416 CLN4/12H	B 580 CLN6/12H	B 716 CLN8/12H	B 880 CLN9/12H	B 1208 CLN13/12H
Melaminbeschichtet	138	152	160	168	193
Farbig matt lackiert	174	188	197	204	229
Hölzer	194	214	229	242	287
fine grain	232	264	297	318	382

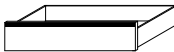
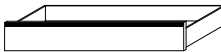

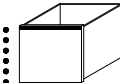
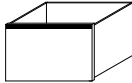
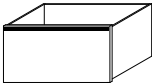

Holzschubladen T 478 H 190

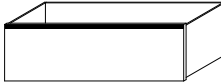
	Innenmaß B 370 T 435 H 106	Innenmaß B 534 T 435 H 106	Innenmaß B 670 T 435 H 106	Innenmaß B 834 T 435 H 106	Innenmaß B 1162 T 435 H 106
					
Front	B 416 CLN4/19H	B 580 CLN6/19H	B 716 CLN8/19H	B 880 CLN9/19H	B 1208 CLN13/19H
Melaminbeschichtet	138	152	160	168	193
Farbig matt lackiert	174	188	197	204	229
Hölzer	194	214	229	242	287
fine grain	247	285	323	347	420

Holzschubladen T 478 H 382

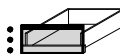
	Innenmaß B 370 T 435 H 298	Innenmaß B 534 T 435 H 298	Innenmaß B 670 T 435 H 298	Innenmaß B 834 T 435 H 298	Innenmaß B 1162 T 435 H 298
					
Front	B 416 CLN4/38H	B 580 CLN6/38H	B 716 CLN8/38H	B 880 CLN9/38H	B 1208 CLN13/38H
Melaminbeschichtet	165	179	188	199	225
Farbig matt lackiert	201	215	225	244	286
Hölzer	235	265	292	325	395
fine grain	322	375	434	471	572

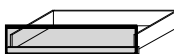
Glaschubladen T 478 H 190

	Innenmaß B 370 T 435 H 106	Innenmaß B 534 T 435 H 106	Innenmaß B 670 T 435 H 106	Innenmaß B 834 T 435 H 106	Innenmaß B 1162 T 435 H 106
					
Front	B 416 CVN4/19H	B 580 CVN6/19H	B 716 CVN8/19H	B 880 CVN9/19H	B 1208 CVN13/19H
	339	358	376	400	440



Innenausstattung - Schubladen und erweiterbare Ablagen - Griff HOLD

Offene Schubladen T 478 H 126

	Innenmaß B 370 T 435 H 77	Innenmaß B 534 T 435 H 77	Innenmaß B 670 T 435 H 77	Innenmaß B 834 T 435 H 77	Innenmaß B 1162 T 435 H 77
Front	B 416 CLA4/12H	B 580 CLA6/12H	B 716 CLA8/12H	B 880 CLA9/12H	B 1208 CLA13/12H
Melaminbeschichtet	138	152	160	168	193
Farbig matt lackiert	156	171	179	186	211
Hölzer	164	180	190	201	232

Offene Schubladen T 478 H 190

	Innenmaß B 370 T 435 H 106	Innenmaß B 534 T 435 H 106	Innenmaß B 670 T 435 H 106	Innenmaß B 834 T 435 H 106	Innenmaß B 1162 T 435 H 106
Front	B 416 CLA4/19H	B 580 CLA6/19H	B 716 CLA8/19H	B 880 CLA9/19H	B 1208 CLA13/19H
Melaminbeschichtet	138	152	160	168	193
Farbig matt lackiert	156	171	179	186	211
Hölzer	164	180	190	201	232

Offene Schubladen T 478 H 382

	Innenmaß B 370 T 435 H 298	Innenmaß B 534 T 435 H 298	Innenmaß B 670 T 435 H 298	Innenmaß B 834 T 435 H 298	Innenmaß B 1162 T 435 H 298
Front	B 416 CLA4/38H	B 580 CLA6/38H	B 716 CLA8/38H	B 880 CLA9/38H	B 1208 CLA13/38H
Melaminbeschichtet	165	179	188	199	225
Farbig matt lackiert	183	198	207	217	243
Hölzer	190	207	218	232	264

Hosenablagen T 478 H 61

	Stk. 7 Stangen	Stk. 9 Stangen	Stk. 12 Stangen	Zusätzliche Stange
Front	B 580 VPPN6/05H	B 716 VPPN8/05H	B 880 VPPN9/05H	VPPNBA
Melaminbeschichtet	336	364	408	
Farbig matt lackiert	355	383	426	16
Hölzer	364	394	441	
fine grain	448	501	559	

Ablagefächer (Krawatten-Gürtel) T 478 H 61

	B 580	B 716	B 880
Front	VPC6/05H	VPC8/05H	VPC9/05H
Melaminbeschichtet	424	478	554
Farbig matt lackiert	443	497	572
Hölzer	452	508	587
fine grain	537	616	706

Ausziehböden T 478 H 61 (Front)

	B 416	B 580	B 716	B 880
Front	B 416 PE/4H	B 580 PE/6H	B 716 PE/8H	B 880 PE/9H
Melaminbeschichtet	201	217	235	249
Farbig matt lackiert	219	236	254	268
Hölzer	227	245	265	283

Präsentation

Ausführungen

Typologien
Ausführungen
FrontenModularität
und HinweiseKorpuse mit
DrehtürenOffenes
Eckelement
T 595Korpuse für
begehbbare
Kleiderschrank

Sistema 7

Korpuse mit
SchiebetürenKorpuse mit
frontbündigen
(komplanaren) Türen

Korpuskomponenten

Abschlusselement

Eckelement
mit PfostenZweiseitige
EckschränkeExternes
Eckelement

Kürzungen

Preise für fertige
KompositionenÖffnungswinkel
155° und SchlossPreis Schrank-
und begehbbare
KleiderschrankkorpuseDeckelplatte
aus Glas

Türen

Türen
Sistema 7

Brückenstruktur

Spezielle
Hochschränke

Beauté

Vanity

Deckleisten

Innenausstattung

Beleuchtungssystem

Innenzubehör

Interne
SchubladeneinheitenSchubladen Griff
CaveSchubladen Griff
HoldGriffposition Cave
an SchubladenKombinierte
Schubladeneinheiten

Schubladenschloss

Innenzubehör
SchubladenInselförmige
Schubladeneinheiten

GLISS MASTER

INSEL / BALTIMORA

MASTER DRESSING

HECTOR NIGHT

DWELL

BETTEN

BETTENZUBEHÖR

MÖBEL FÜR DEN
SCHLAFBEREICH

AUSFÜHRUNGEN



Ablage Wäschebeutel T 478 H 340

Abmessungen Beutel
B 382 T 405 H 305

Abmessungen Beutel
B 518 T 405 H 305

Abmessungen Beutel
B 682 T 405 H 305

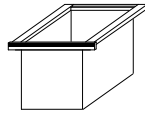

B 580

VPB6/38H

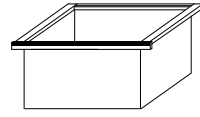

B 716

VPB8/38H

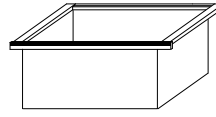

B 880

VPB9/38H

Front	VPB6/38H	VPB8/38H	VPB9/38H
Melaminbeschichtet	619	662	717
Farbig matt lackiert	638	681	736
Hölzer	647	692	750
fine grain	787	837	896

Nicht in der ersten
Schublade der
Schubladeneinheit mit
Deckelplatte aus Glas
verwendbar

Trennelemente per Schubladen H 126/190

Auch mit Boden aus
Eco Skin einsetzbar

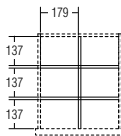

für Schublade B 416

CED14

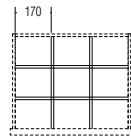

für Schublade B 580

CED16

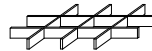
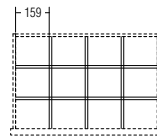

für Schublade B 716

CED18

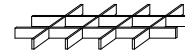
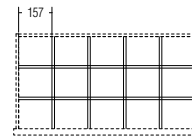

für Schublade B 880

CED19

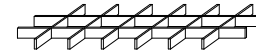
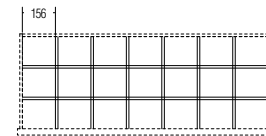

für Schublade B 1208

CED112

saffiangrau melaminbeschichtet	57	94	129	160	234
--------------------------------	-----------	-----------	------------	------------	------------

Präsentation

Ausführungen

Typologien
Ausführungen
Fronten

Modularität
und Hinweise

Korpusse mit
Drehtüren

Offenes
Eckelement
T 595

Korpusse für
begehbbaren
Kleiderschrank

Sistema 7

Korpusse mit
Schiebetüren

Korpusse mit
frontbündigen
(komplaren) Türen

Korpuskomponenten

Abschlusselement

Eckelement
mit Pfosten

Zweiseitige
Eckschränke

Externes
Eckelement

Kürzungen

Preise für fertige
Kompositionen

Öffnungswinkel
155° und Schloss

Preis Schrank-
und begehbbare
Kleiderschrankkorpusse

Deckelplatte
aus Glas

Türen

Türen
Sistema 7

Brückenstruktur

Spezielle
Hochschränke

Beauté

Vanity

Deckleisten

Innenausstattung

Beleuchtungssystem

Innenzubehör

Interne
Schubladeneinheiten

Schubladen Griff
Cave

Schubladen Griff
Hold

Griffposition Cave
an Schubladen

Kombinierte
Schubladeneinheiten

Schubladenschloss

Innenzubehör
Schubladen

Inselförmige
Schubladeneinheiten

GLISS MASTER

INSEL / BALTIMORA

MASTER DRESSING

HECTOR NIGHT

DWELL

BETTEN

BETTENZUBEHÖR

MÖBEL FÜR DEN
SCHLAFBEREICH

AUSFÜHRUNGEN



Beispiele Schubladeneinheiten mit Griff CAVE

Die melaminbeschichteten Schubladen haben Griffe oben und unten.
 Ablagen mit Hosenhaltern und Ablagetableaus haben immer den Griff oben;
 Ausziehböden und offene Schubladen haben immer den Griff unten.

Schubladen melaminbeschichtet H 126/190/382

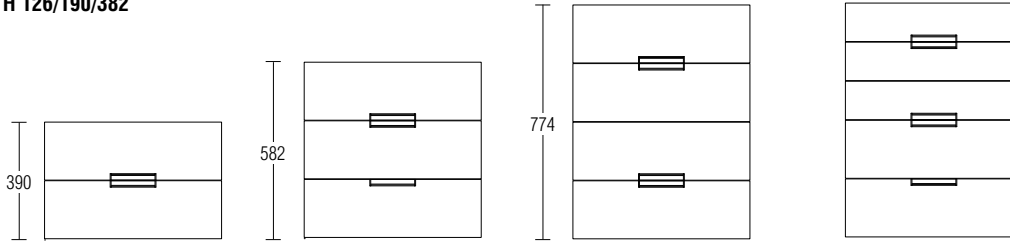

Ablagen mit Hosenhaltern/Ablagetableaus/Wäschebeutel

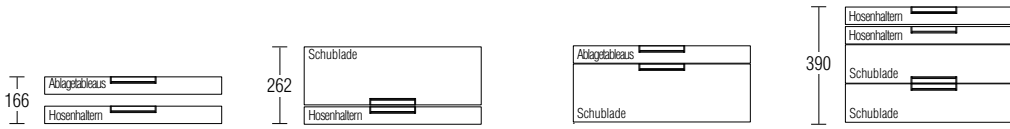

Ausziehböden

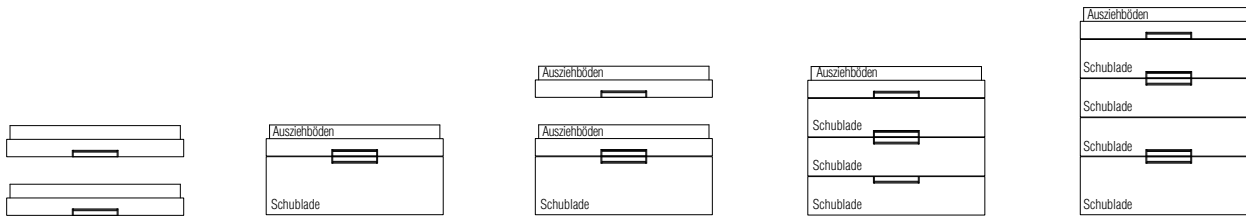

Offene Schubladen

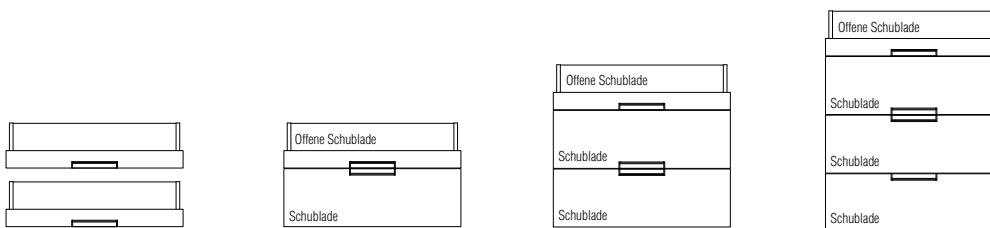

Präsentation

Ausführungen

Typologien
 Ausführungen
 Fronten

Modularität
 und Hinweise

Korpuse mit
 Drehtüren

Offenes
 Eckelement
 T 595

Korpuse für
 begehbare
 Kleiderschrank

Sistema 7

Korpuse mit
 Schiebetüren

Korpuse mit
 frontbündigen
 (komplanen) Türen

Korpuskomponenten

Abschlusselement

Eckelement
 mit Pfosten

Zweiseitige
 Eckschränke

Externes
 Eckelement

Kürzungen

Preise für fertige
 Kompositionen

Öffnungswinkel
 155° und Schloss

Preis Schrank-
 und begehbare
 Kleiderschrankkorpuse

Deckelplatte
 aus Glas

Türen

Türen
 Sistema 7

Brückenstruktur

Spezielle
 Hochschränke

Beauté

Vanity

Deckleisten

Innenausstattung

Beleuchtungssystem

Innenzubehör

Interne
 Schubladeneinheiten

Schubladen Griff
 Cave

Schubladen Griff
 Hold

Griffposition Cave
 an Schubladen

Kombinierte
 Schubladeneinheiten

Schubladenschloss

Innenzubehör
 Schubladen

Inselförmige
 Schubladeneinheiten

GLISS MASTER

INSEL / BALTIMORA

MASTER DRESSING

HECTOR NIGHT

DWELL

BETTEN

BETTENZUBEHÖR

MÖBEL FÜR DEN
 SCHLAFBEREICH

AUSFÜHRUNGEN



Interne Schubladeneinheiten in Kombination fuer Elementen mit Seitenwänden und Rückwänden aus Holz mit Griff CAVE

Die Preise der kombinierten Schubladeneinheiten beinhalten ein Seitenwandpaar und den oberen Boden.
Die Preise der Schubladeneinheiten werden immer mit oberem Boden und Seitenwandrand in der gleichen Ausführung wie die Fronten berechnet.
Schubladen/Ablagen mit Griff CAVE zinn-, bronze- oder irisfarben.

Aufpreis Griff

Griff CAVE Eco Skin € 26 jeweils.

H 100 eingehängt

1 Hosenablagen

1 Ablagefach



Front	1 Hosenablagen			1 Ablagefach		
	B 626 CNS6/01CA	B 790 CNS8/01CA	B 954 CNS9/01CA	B 626 CNS6/01CB	B 790 CNS8/01CB	B 954 CNS9/01CB
Melaminbeschichtet	427	463	510	516	577	655
Farbig matt lackiert	512	559	620	601	673	765
Hölzer	587	652	732	676	766	877

H 196 eingehängt

1 Ablagefach
1 Hosenablagen



Front	1 Ablagefach 1 Hosenablagen		
	B 626 CNS6/02CA	B 790 CNS8/02CA	B 954 CNS9/02CA
Melaminbeschichtet	830	921	1.043
Farbig matt lackiert	934	1.036	1.171
Hölzer	1.018	1.140	1.298

H 292 eingehängt

1 Ausziehböden
1 Hosenablagen

2 Schubladen H 126 aus Holz

1 Schublade H 190 aus Holz
1 Hosenablagen



Front	1 Ausziehböden 1 Hosenablagen			2 Schubladen H 126 aus Holz					1 Schublade H 190 aus Holz 1 Hosenablagen		
	B 626 CNS6/03CA	B 790 CNS8/03CA	B 954 CNS9/03CA	B 462 CNS4/03CB	B 626 CNS6/03CB	B 790 CNS8/03CB	B 954 CNS9/03CB	B 1282 CNS13/03CB	B 626 CNS6/03CC	B 790 CNS8/03CC	B 954 CNS9/03CC
Melaminbeschichtet	639	692	755	349	389	411	430	549	573	617	672
Farbig matt lackiert	743	807	884	481	527	562	594	726	694	750	818
Hölzer	827	911	1.011	570	645	708	767	967	795	875	968



Präsentation

Ausführungen

Typologien
Ausführungen
Fronten

Modularität
und Hinweise

Korpuse mit
Drehtüren

Offenes
Eckelement
T 595

Korpuse für
begehbaren
Kleiderschrank

Sistema 7

Korpuse mit
Schiebetüren

Korpuse mit
frontbündigen
(komplanaren) Türen

Korpuskomponenten

Abschlusselement

Eckelement
mit Pfosten

Zweiseitige
Eckschränke

Externes
Eckelement

Kürzungen

Preise für fertige
Kompositionen

Öffnungswinkel
155° und Schloss

Preis Schrank-
und begehbare
Kleiderschrankkorpuse

Deckelplatte
aus Glas

Türen

Türen
Sistema 7

Brückenstruktur

Spezielle
Hochschränke

Beauté

Vanity

Deckleisten

Innenausstattung

Beleuchtungssystem

Innenzubehör

Interne
Schubladeneinheiten

Schubladen Griff
Cave

Schubladen Griff
Hold

Griffposition Cave
an Schubladen

Kombinierte
Schubladeneinheiten

Schubladenschloss

Innenzubehör
Schubladen

Inselförmige
Schubladeneinheiten

Interne Schubladeneinheiten in Kombination fuer Elementen mit Seitenwänden und Rückwänden aus Holz mit Griff CAVE

Die Preise der kombinierten Schubladeneinheiten beinhalten ein Seitenwandpaar und den oberen Boden. Die Preise der Schubladeneinheiten werden immer mit oberem Boden und Seitenwandrand in der gleichen Ausführung wie die Fronten berechnet.

Schubladen/Ablagen mit Griff CAVE zinn-, bronze- oder irisfarben.

Aufpreis Griff

Griff CAVE Eco Skin € 26 jeweils.

H 420 eingehängt

1 Schublade H 190 aus Holz
1 Schublade H 126 aus Holz
1 Hosenablagen

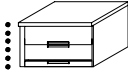

B 626 B 790 B 954
CNS6/04CA CNS8/04CA CNS9/04CA

Front	B 626	B 790	B 954
Melaminbeschichtet	719	771	834
Farbig matt lackiert	876	941	1.016
Hölzer	1.005	1.100	1.206

H 420 Boden stehend oder eingehängt

2 Schubladen H 190 aus Holz

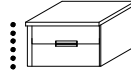

B 462 B 626 B 790 B 954 B 1282
CNT4/04CB CNT6/04CB CNT8/04CB CNT9/04CB CNT13/04CB

Front	B 462	B 626	B 790	B 954	B 1282
Melaminbeschichtet	373	413	435	454	573
Farbig matt lackiert	505	551	586	618	750
Hölzer	596	671	734	793	993

H 420 Boden stehend oder eingehängt

3 Schubladen H 126 aus Holz

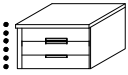

B 462 B 626 B 790 B 954 B 1282
CNT4/04CC CNT6/04CC CNT8/04CC CNT9/04CC CNT13/04CC

Front	B 462	B 626	B 790	B 954	B 1282
Melaminbeschichtet	481	535	565	592	738
Farbig matt lackiert	649	709	753	792	951
Hölzer	760	855	933	1.005	1.252

2 Ausziehböden

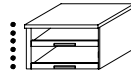

B 462 B 626 B 790 B 954
CNT4/04CD CNT6/04CD CNT8/04CD CNT9/04CD

Front	B 462	B 626	B 790	B 954
Melaminbeschichtet	499	545	585	620
Farbig matt lackiert	1.252	649	700	750
Hölzer	662	735	806	879

H 612 Boden stehend oder eingehängt

3 Schubladen H 190 aus Holz

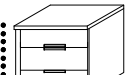

B 462 B 626 B 790 B 954 B 1282
CNT4/06CA CNT6/06CA CNT8/06CA CNT9/06CA CNT13/06CA

Front	B 462	B 626	B 790	B 954	B 1282
Melaminbeschichtet	513	567	597	624	770
Farbig matt lackiert	687	747	791	830	989
Hölzer	800	895	973	1.045	1.292

1 Schublade H 190 aus Holz
1 Schublade H 382 aus Holz

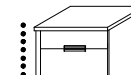

B 462 B 626 B 790 B 954 B 1282
CNT4/06CB CNT6/06CB CNT8/06CB CNT9/06CB CNT13/06CB

Front	B 462	B 626	B 790	B 954	B 1282
Melaminbeschichtet	429	472	493	518	635
Farbig matt lackiert	568	616	650	697	843
Hölzer	675	762	835	917	1.139

H 612 Boden stehend oder eingehängt

1 Ablagefach
1 Schublade H 126 aus Holz
2 Schubladen H 190 aus Holz



B 626 B 790 B 954
CNT6/06CC CNT8/06CC CNT9/06CC

Front	B 626	B 790	B 954
Melaminbeschichtet	962	1.047	1.149
Farbig matt lackiert	1.161	1.260	1.373
Hölzer	1.318	1.453	1.603

2 Ausziehböden
1 Schublade H 190 aus Holz

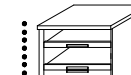

B 462 B 626 B 790 B 954
CNT4/06CD CNT6/06CD CNT8/06CD CNT9/06CD

Front	B 462	B 626	B 790	B 954
Melaminbeschichtet	639	699	747	790
Farbig matt lackiert	777	845	905	962
Hölzer	866	959	1.045	1.131

H 612 Boden stehend oder eingehängt

1 Ausziehböden
2 Schubladen H 190 aus Holz

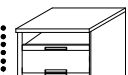

B 462 B 626 B 790 B 954
CNT4/06CE CNT6/06CE CNT8/06CE CNT9/06CE

Front	B 462	B 626	B 790	B 954
Melaminbeschichtet	576	633	672	707
Farbig matt lackiert	732	796	848	896
Hölzer	833	927	1.009	1.088

3 Schubladen H 126 aus Holz
1 Schublade H 190 aus Holz



B 462 B 626 B 790 B 954 B 1282
CNT4/06CF CNT6/06CF CNT8/06CF CNT9/06CF CNT13/06CF

Front	B 462	B 626	B 790	B 954	B 1282
Melaminbeschichtet	621	689	727	762	935
Farbig matt lackiert	831	905	958	1.004	1.190
Hölzer	964	1.079	1.172	1.257	1.551



Präsentation

Ausführungen

Typologien
Ausführungen
Fronten

Modularität
und Hinweise

Korpuse mit
Drehtüren

Offenes
Eckelement
T 595

Korpuse für
begehbbaren
Kleiderschrank

Systema 7

Korpuse mit
Schiebetüren

Korpuse mit
frontbündigen
(komplaren) Türen

Korpuskomponenten

Abschlusselement

Eckelement
mit Pfosten

Zweiseitige
Eckschränke

Externes
Eckelement

Kürzungen

Preise für fertige
Kompositionen

Öffnungswinkel
155° und Schloss

Preis Schrank-
und begehbbare
Kleiderschrankkorpuse

Deckelplatte
aus Glas

Türen

Türen
Systema 7

Brückenstruktur

Spezielle
Hochschränke

Beauté

Vanity

Deckleisten

Innenausstattung

Beleuchtungssystem

Innenzubehör

Interne
Schubladeneinheiten

Schubladen Griff
Cave

Schubladen Griff
Hold

Griffposition Cave
an Schubladen

Kombinierte
Schubladeneinheiten

Schubladenschloss

Innenzubehör
Schubladen

Inselförmige
Schubladeneinheiten

GLISS MASTER

INSEL / BALTIMORA

MASTER DRESSING

HECTOR NIGHT

DWELL

BETTEN

BETTENZUBEHÖR

MÖBEL FÜR DEN
SCHLAFBEREICH

AUSFÜHRUNGEN

Interne Schubladeneinheiten in Kombination fuer Elementen mit Seitenwänden und Rückwänden aus Holz mit Griff CAVE

Die Preise der kombinierten Schubladeneinheiten beinhalten ein Seitenwandpaar und den oberen Boden.
Die Preise der Schubladeneinheiten werden immer mit oberem Boden und Seitenwandrand in der gleichen Ausführung wie die Fronten berechnet.
Schubladen/Ablagen mit Griff CAVE zinn-, bronze- oder irisfarben.

Aufpreis Griff

Griff CAVE Eco Skin € 26 jeweils.

H 804

Boden stehend oder eingehängt

4 Schubladen H 190 aus Holz

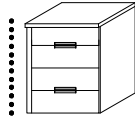

2 Schubladen H 190 aus Holz
1 Schublade H 382 aus Holz

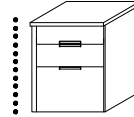

Front	B 462	B 626	B 790	B 954	B 1282	B 462	B 626	B 790	B 954	B 1282
	CNT4/08CA	CNT6/08CA	CNT8/08CA	CNT9/08CA	CNT13/08CA	CNT4/08CB	CNT6/08CB	CNT8/08CB	CNT9/08CB	CNT13/08CB
Melaminbeschichtet	643	711	749	784	957	559	616	645	678	822
Farbig matt lackiert	857	931	984	1.030	1.216	738	800	843	897	1.070
Hölzer	990	1.105	1.198	1.283	1.577	865	972	1.060	1.155	1.424

H 804

Boden stehend oder eingehängt

3 Schubladen H 126 aus Holz
2 Schubladen H 190 aus Holz

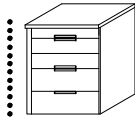

2 Ausziehböden
2 Schubladen H 190 aus Holz

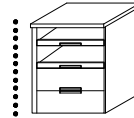

Front	B 462	B 626	B 790	B 954	B 1282	B 462	B 626	B 790	B 954
	CNT4/08CE	CNT6/08CE	CNT8/08CE	CNT9/08CE	CNT13/08CE	CNT4/08CD	CNT6/08CD	CNT8/08CD	CNT9/08CD
Melaminbeschichtet	751	833	879	922	1.122	769	843	899	950
Farbig matt lackiert	1.001	1.089	1.151	1.204	1.417	947	1.029	1.098	1.162
Hölzer	1.154	1.289	1.397	1.495	1.836	1.056	1.169	1.270	1.369

H 996

Boden stehend

5 Schubladen H 190 aus Holz

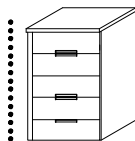

3 Schubladen H 190 aus Holz
1 Schublade H 382 aus Holz

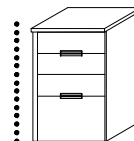

Front	B 462	B 626	B 790	B 954	B 1282	B 462	B 626	B 790	B 954	B 1282
	CNT4/09CA	CNT6/09CA	CNT8/09CA	CNT9/09CA	CNT13/09CA	CNT4/09CB	CNT6/09CB	CNT8/09CB	CNT9/09CB	CNT13/09CB
Melaminbeschichtet	801	883	929	972	1.172	717	788	825	866	1.037
Farbig matt lackiert	1.053	1.141	1.203	1.256	1.469	934	1.010	1.062	1.123	1.323
Hölzer	1.208	1.343	1.451	1.549	1.890	1.083	1.210	1.313	1.421	1.737

H 996

Boden stehend

3 Schubladen H 126 aus Holz
1 Schublade H 190 aus Holz
1 Schublade H 382 aus Holz

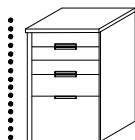

3 Ausziehböden
1 Schublade H 382 aus Holz

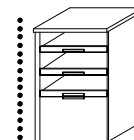

Front	B 462	B 626	B 790	B 954	B 1282	B 462	B 626	B 790	B 954
	CNT4/09CC	CNT6/09CC	CNT8/09CC	CNT9/09CC	CNT13/09CC	CNT4/09CD	CNT6/09CD	CNT8/09CD	CNT9/09CD
Melaminbeschichtet	825	910	955	1.004	1.202	906	986	1.050	1.115
Farbig matt lackiert	1.078	1.168	1.229	1.297	1.524	1.069	1.157	1.233	1.321
Hölzer	1.247	1.394	1.512	1.633	1.996	1.182	1.306	1.421	1.550

Präsentation

Ausführungen

Typologien
Ausführungen
Fronten

Modularität
und Hinweise

Korpusse mit
Drehtüren

Offenes
Eckelement
T 595
Korpusse für
begehbbaren
Kleiderschrank

Sistema 7

Korpusse mit
Schiebetüren

Korpusse mit
frontbündigen
(komplanaren) Türen

Korpuskomponenten

Abschlusselement

Eckelement
mit Pfosten

Zweiseitige
Eckschränke

Externes
Eckelement

Kürzungen

Preise für fertige
Kompositionen

Öffnungswinkel
155° und Schloss

Preis Schrank-
und begehbbare
Kleiderschrankkorpusse

Deckelplatte
aus Glas

Türen

Türen
Sistema 7

Brückenstruktur

Spezielle
Hochschränke

Beauté

Vanity

Deckleisten

Innenausstattung

Beleuchtungssystem

Innenzubehör

Interne
Schubladeneinheiten

Schubladen Griff
Cave

Schubladen Griff
Hold

Griffposition Cave
an Schubladen

Kombinierte
Schubladeneinheiten

Schubladenschloss

Innenzubehör
Schubladen

Inselelemente
Schubladeneinheiten

Innenzubehör
Schubladen

Inselelemente
Schubladeneinheiten

GLISS MASTER

INSEL / BALTIMORA

MASTER DRESSING

HECTOR NIGHT

DWELL

BETTEN

BETTENZUBEHÖR

MÖBEL FÜR DEN
SCHLAFBEREICH

AUSFÜHRUNGEN



Interne Schubladeneinheiten in Kombination fuer Elementen mit Seitenwänden und Rückwänden aus Holz mit Griff CAVE

Die Preise der kombinierten Schubladeneinheiten beinhalten ein Seitenwandpaar und den oberen Boden. Die Preise der Schubladeneinheiten werden immer mit oberem Boden und Seitenwandrand in der gleichen Ausführung wie die Fronten berechnet.

Schubladen/Ablagen mit Griff CAVE zinn-, bronze- oder irisfarben.

Aufpreis Griff

Griff CAVE Eco Skin € 26 jeweils.

H 1188 Boden stehend

6 Schubladen H 190 aus Holz

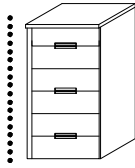

4 Schubladen H 190 aus Holz
1 Schublade H 382 aus Holz

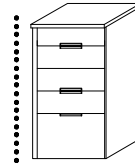

Front	B 462 CNT4/11CA	B 626 CNT6/11CA	B 790 CNT8/11CA	B 954 CNT9/11CA	B 1282 CNT13/11CA	B 462 CNT4/11CB	B 626 CNT6/11CB	B 790 CNT8/11CB	B 954 CNT9/11CB	B 1282 CNT13/11CB
Melaminbeschichtet	909	1.005	1.059	1.110	1.337	825	910	955	1.004	1.202
Farbig matt lackiert	1.201	1.303	1.374	1.434	1.674	1.082	1.172	1.233	1.301	1.528
Hölzer	1.376	1.531	1.654	1.765	2.153	1.251	1.398	1.516	1.637	2.000

H 1188 Boden stehend

3 Schubladen H 126 aus Holz
2 Schubladen H 190 aus Holz
1 Schublade H 382 aus Holz

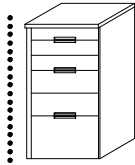

4 Ausziehböden
1 Schublade H 382 aus Holz

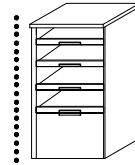

Front	B 462 CNT4/11CC	B 626 CNT6/11CC	B 790 CNT8/11CC	B 954 CNT9/11CC	B 1282 CNT13/11CC	B 462 CNT4/11CD	B 626 CNT6/11CD	B 790 CNT8/11CD	B 954 CNT9/11CD
Melaminbeschichtet	933	1.032	1.085	1.142	1.367	1.077	1.174	1.255	1.336
Farbig matt lackiert	1.226	1.330	1.400	1.475	1.729	1.262	1.368	1.461	1.565
Hölzer	1.415	1.582	1.715	1.849	2.259	1.383	1.526	1.660	1.809

H 1380 Boden stehend

7 Schubladen H 190 aus Holz

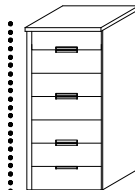

5 Schubladen H 190 aus Holz
1 Schublade H 382 aus Holz

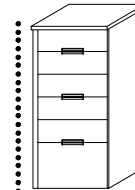

Front	B 462 CNT4/13CA	B 626 CNT6/13CA	B 790 CNT8/13CA	B 954 CNT9/13CA	B 1282 CNT13/13CA	B 462 CNT4/13CB	B 626 CNT6/13CB	B 790 CNT8/13CB	B 954 CNT9/13CB	B 1282 CNT13/13CB
Melaminbeschichtet	1.035	1.145	1.207	1.266	1.520	951	1.050	1.103	1.160	1.385
Farbig matt lackiert	1.365	1.481	1.561	1.628	1.895	1.246	1.350	1.420	1.495	1.749
Hölzer	1.562	1.737	1.875	1.999	2.434	1.437	1.604	1.737	1.871	2.281

H 1380 Boden stehend

3 Schubladen H 126 aus Holz
3 Schubladen H 190 aus Holz
1 Schublade H 382 aus Holz

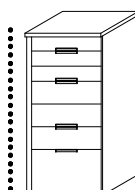

5 Ausziehböden
1 Schublade H 382 aus Holz

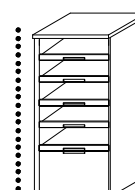

Front	B 462 CNT4/13CC	B 626 CNT6/13CC	B 790 CNT8/13CC	B 954 CNT9/13CC	B 1282 CNT13/13CC	B 462 CNT4/13CD	B 626 CNT6/13CD	B 790 CNT8/13CD	B 954 CNT9/13CD
Melaminbeschichtet	1.059	1.172	1.233	1.298	1.550	1.266	1.380	1.478	1.575
Farbig matt lackiert	1.390	1.508	1.587	1.669	1.950	1.471	1.595	1.705	1.825
Hölzer	1.601	1.788	1.936	2.083	2.540	1.602	1.764	1.917	2.086

Präsentation

Ausführungen

Typologien
Ausführungen
Fronten

Modularität
und Hinweise

Korpuse mit
Drehtüren

Offenes
Eckelement
T 595
Korpuse für
begehbbaren
Kleiderschrank

Sistema 7

Korpuse mit
Schiebetüren

Korpuse mit
frontbündigen
(komplianen) Türen

Korpuskomponenten

Abschlusselement

Eckelement
mit Pfosten

Zweiseitige
Eckschränke

Externes
Eckelement

Kürzungen

Preise für fertige
Kompositionen

Öffnungswinkel
155° und Schloss

Preis Schrank-
und begehbbare
Kleiderschrankkorpuse

Deckelplatte
aus Glas

Türen

Türen
Sistema 7

Brückenstruktur

Spezielle
Hochschränke

Beauté

Vanity

Deckleisten

Innenausstattung

Beleuchtungssystem

Innenzubehör

Interne
Schubladeneinheiten

Schubladen Griff
Cave

Schubladen Griff
Hold

Griffposition Cave
an Schubladen

Kombinierte
Schubladeneinheiten

Schubladenschloss

Innenzubehör
Schubladen

Insefförmige
Schubladeneinheiten

GLISS MASTER

INSEL / BALTIMORA

MASTER DRESSING

HECTOR NIGHT

DWELL

BETTEN

BETTENZUBEHÖR

MÖBEL FÜR DEN
SCHLAFBEREICH

AUSFÜHRUNGEN



Interne Schubladeneinheiten in Kombination fuer Elementen mit Rahmen- oder Glas-Seitenwänden oder Rückwänden aus Glas mit CAVE-Griff

Die Preise der kombinierten Schubladeneinheiten beinhalten ein Seitenwandpaar und den oberen Boden. Die Preise der Schubladeneinheiten werden mit melaminbeschichtetem Boden oben und zinn-, bronze- oder irisfarbenem Korpus mit melaminbeschichteter Front berechnet. Farbige matt lackierte Fronten und Fronten aus Holz werden mit Boden und Korpus in der gleichen Ausführung der Fronten berechnet. Schubladen/Ablagen mit Griff CAVE zinn-, bronze- oder irisfarben.

Aufpreis Griff

Griff CAVE Eco Skin € 26 jeweils.

H 196 eingehängt

1 Ablagefach
1 Hosenablagen



B 790 B 954

Front	CTS8/02CA	CTS9/02CA
Melaminbeschichtet	1.141	1.276
Farbig matt lackiert	1.248	1.396
Hölzer	1.408	1.586

H 292 eingehängt

1 Ausziehböden
1 Hosenablagen

2 Schubladen H 126 aus Holz

1 Schublade H 190 aus Holz
1 Hosenablagen



B 790 B 954



B 462 B 626 B 790 B 954
CTS4/03CB CTS6/03CB CTS8/03CB CTS9/03CB



B 790 B 954
CTS8/03CC CTS9/03CC

Front	CTS8/03CA	CTS9/03CA	CTS4/03CB	CTS6/03CB	CTS8/03CB	CTS9/03CB	CTS8/03CC	CTS9/03CC
Melaminbeschichtet	924	1.001	581	621	643	676	849	918
Farbig matt lackiert	1.031	1.122	705	751	786	832	974	1.056
Hölzer	1.225	1.349	868	952	1.022	1.105	1.189	1.306

H 420 eingehängt

1 Schublade H 190 aus Holz
1 Schublade H 126 aus Holz
1 Hosenablagen

2 Schubladen H 190 aus Holz

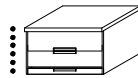

B 790 B 954

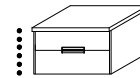

B 462 B 626 B 790 B 954
CTS4/04CB CTS6/04CB CTS8/04CB CTS9/04CB

Front	CTS8/04CA	CTS9/04CA	CTS4/04CB	CTS6/04CB	CTS8/04CB	CTS9/04CB
Melaminbeschichtet	1.017	1.098	619	659	681	718
Farbig matt lackiert	1.179	1.272	743	789	824	874
Hölzer	1.434	1.566	944	1.031	1.068	1.153

H 420 eingehängt

3 Schubladen H 126 aus Holz

2 Ausziehböden



B 462 B 626 B 790 B 954
CTS4/04CC CTS6/04CC CTS8/04CC CTS9/04CC

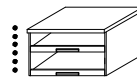

B 790 B 954
CTS8/04CD CTS9/04CD

Front	CTS4/04CC	CTS6/04CC	CTS8/04CC	CTS9/04CC	CTS8/04CD	CTS9/04CD
Melaminbeschichtet	727	781	811	856	831	884
Farbig matt lackiert	887	947	991	1.048	938	1.006
Hölzer	1.108	1.215	1.267	1.365	1.140	1.239



Interne Schubladeneinheiten in Kombination fuer Elementen mit Rahmen- oder Glas-Seitenwänden oder Rückwänden aus Glas mit CAVE-Griff

Die Preise der kombinierten Schubladeneinheiten beinhalten ein Seitenwandpaar und den oberen Boden. Die Preise der Schubladeneinheiten werden mit melaminbeschichtetem Boden oben und zinn-, bronze- oder irisfarbenem Korpus mit melaminbeschichteter Front berechnet. Farblich matt lackierte Fronten und Fronten aus Holz werden mit Boden und Korpus in der gleichen Ausführung der Fronten berechnet. Schubladen/Ablagen mit Griff CAVE zinn-, bronze- oder irisfarben.

Aufpreis Griff

Griff CAVE Eco Skin € 26 jeweils.

H 612 Boden stehend

3 Schubladen H 190 aus Holz

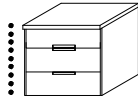

B 790 B 954 B 1282
CTT8/06CA **CTT9/06CA** **CTT13/06CA**

Front	B 790	B 954	B 1282
Melaminbeschichtet	960	1.010	1.199
Farbig matt lackiert	1.140	1.202	1.404
Hölzer	1.521	1.636	1.965

1 Schublade H 190 aus Holz
1 Schublade H 382 aus Holz

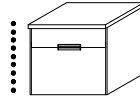

B 790 B 954 B 1282
CTT8/06CB **CTT9/06CB** **CTT13/06CB**

Front	B 790	B 954	B 1282
Melaminbeschichtet	856	904	1.064
Farbig matt lackiert	999	1.069	1.258
Hölzer	1.383	1.508	1.812

H 612 Boden stehend

1 Ablagefach
1 Schublade H 126 aus Holz
2 Schubladen H 190 aus Holz



B 790 B 954
CTT8/06CC **CTT9/06CC**

Front	B 790	B 954
Melaminbeschichtet	1.410	1.535
Farbig matt lackiert	1.609	1.745
Hölzer	2.001	2.194

3 Schubladen H 126 aus Holz
1 Schublade H 190 aus Holz



B 790 B 954 B 1282
CTT8/06CF **CTT9/06CF** **CTT13/06CF**

Front	B 790	B 954	B 1282
Melaminbeschichtet	1.090	1.148	1.364
Farbig matt lackiert	1.307	1.376	1.605
Hölzer	1.720	1.848	2.224

H 804 Boden stehend

4 Schubladen H 190 aus Holz



B 790 B 954 B 1282
CTT8/08CA **CTT9/08CA** **CTT13/08CA**

Front	B 790	B 954	B 1282
Melaminbeschichtet	1.135	1.198	1.421
Farbig matt lackiert	1.352	1.426	1.662
Hölzer	1.832	1.972	2.368

2 Schubladen H 190 aus Holz
1 Schublade H 382 aus Holz

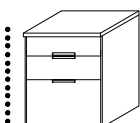

B 790 B 954 B 1282
CTT8/08CB **CTT9/08CB** **CTT13/08CB**

Front	B 790	B 954	B 1282
Melaminbeschichtet	1.031	1.092	1.286
Farbig matt lackiert	1.211	1.293	1.516
Hölzer	1.694	1.844	2.215

H 804 Boden stehend

3 Schubladen H 126 aus Holz
2 Schubladen H 190 aus Holz



B 790 B 954 B 1282
CTT8/08CE **CTT9/08CE** **CTT13/08CE**

Front	B 790	B 954	B 1282
Melaminbeschichtet	1.265	1.336	1.586
Farbig matt lackiert	1.519	1.600	1.863
Hölzer	2.031	2.184	2.627

Präsentation

Ausführungen

Typologien
Ausführungen
Fronten

Modularität
und Hinweise

Korpuse mit
Drehtüren

Offenes
Eckelement
T 595

Korpuse für
begehbbaren
Kleiderschrank

Sistema 7

Korpuse mit
Schiebetüren

Korpuse mit
frontbündigen
(komplanaren) Türen

Korpuskomponenten

Abschlusselement

Eckelement
mit Pfosten

Zweiseitige
Eckschränke

Externes
Eckelement

Kürzungen

Preise für fertige
Kompositionen

Öffnungswinkel
155° und Schloss

Preis Schrank-
und begehbbare
Kleiderschrankkorpuse

Deckelplatte
aus Glas

Türen

Türen
Sistema 7

Brückenstruktur

Spezielle
Hochschränke

Beauté

Vanity

Deckleisten

Innenausstattung

Beleuchtungssystem

Innenzubehör

Interne
Schubladeneinheiten

Schubladen Griff
Cave

Schubladen Griff
Hold

Griffposition Cave
an Schubladen

Kombinierte
Schubladeneinheiten

Schubladenschloss

Innenzubehör
Schubladen

Inselförmige
Schubladeneinheiten

GLISS MASTER

INSEL / BALTIMORA

MASTER DRESSING

HECTOR NIGHT

DWELL

BETTEN

BETTENZUBEHÖR

MÖBEL FÜR DEN
SCHLAFBEREICH

AUSFÜHRUNGEN



Interne Schubladeneinheiten in Kombination fuer Elementen mit Seitenwänden und Rückwänden aus Holz mit Griff HOLD

Die Preise der kombinierten Schubladeneinheiten beinhalten ein Seitenwandpaar und den oberen Boden.

Die Preise der Schubladeneinheiten werden immer mit oberem Boden und Seitenwandrand in der gleichen Ausführung wie die Fronten berechnet.

Bei Fronten in Fine Grain werden die Preise mit melaminbeschichtetem Boden oben und dementsprechendem Seitenwandrand berechnet.

H 100 eingehängt

1 Hosenablagen

1 Ablagefach

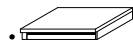
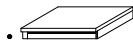

Front	1 Hosenablagen			1 Ablagefach		
	B 626 CNS6/01HA	B 790 CNS8/01HA	B 954 CNS9/01HA	B 626 CNS6/01HB	B 790 CNS8/01HB	B 954 CNS9/01HB
Melaminbeschichtet	457	491	538	545	605	684
Farbig matt lackiert	542	587	648	630	701	794
Hölzer	617	680	760	705	794	906
fine grain	569	628	689	658	743	836

H 196 eingehängt

1 Ablagefach
1 Hosenablagen



Front	1 Ablagefach 1 Hosenablagen		
	B 626 CNS6/02HA	B 790 CNS8/02HA	B 954 CNS9/02HA
Melaminbeschichtet	889	977	1.100
Farbig matt lackiert	993	1.092	1.228
Hölzer	1.077	1.196	1.355
fine grain	1.114	1.252	1.403

H 292 eingehängt

1 Ausziehböden
1 Hosenablagen

2 Schubladen H 126 aus Holz

1 Schublade H 190 aus Holz
1 Hosenablagen

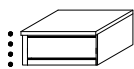
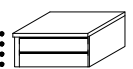
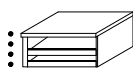

Front	1 Ausziehböden 1 Hosenablagen			2 Schubladen H 126 aus Holz					1 Schublade H 190 aus Holz 1 Hosenablagen		
	B 626 CNS6/03HA	B 790 CNS8/03HA	B 954 CNS9/03HA	B 462 CNS4/03HB	B 626 CNS6/03HB	B 790 CNS8/03HB	B 954 CNS9/03HB	B 1282 CNS13/03HB	B 626 CNS6/03HC	B 790 CNS8/03HC	B 954 CNS9/03HC
Melaminbeschichtet	698	750	811	409	449	471	490	605	633	675	730
Farbig matt lackiert	802	865	940	541	587	622	654	782	754	808	876
Hölzer	886	969	1.067	630	705	768	827	1.023	855	933	1.026
fine grain	-	-	-	597	673	745	790	983	878	975	1.060



Interne Schubladeneinheiten in Kombination fuer Elementen mit Seitenwänden und Rückwänden aus Holz mit Griff HOLD

Die Preise der kombinierten Schubladeneinheiten beinhalten ein Seitenwandpaar und den oberen Boden.

Die Preise der Schubladeneinheiten werden immer mit oberem Boden und Seitenwandrand in der gleichen Ausführung wie die Fronten berechnet.

Bei Fronten in Fine Grain werden die Preise mit melaminbeschichtetem Boden oben und dementsprechendem Seitenwandrand berechnet.

H 420 eingehängt

1 Schublade H 190 aus Holz
1 Schublade H 126 aus Holz
1 Hosenablagen

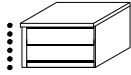

Front	B 626	B 790	B 954	H 420 Boden stehend oder eingehängt				
	CNS6/04HA	CNS8/04HA	CNS9/04HA	B 462	B 626	B 790	B 954	B 1282
				CNT4/04HB	CNT6/04HB	CNT8/04HB	CNT9/04HB	CNT13/04HB
Melaminbeschichtet	809	859	922	433	473	495	514	629
Farbig matt lackiert	966	1.029	1.104	565	611	646	678	806
Hölzer	1.095	1.188	1.294	656	731	794	853	1.049
fine grain	1.166	1.296	1.402	651	739	821	872	1.083

H 420 Boden stehend oder eingehängt

3 Schubladen H 126 aus Holz

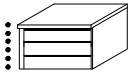

Front	B 462	B 626	B 790	B 954	B 1282	H 420 Boden stehend oder eingehängt			
	CNT4/04HC	CNT6/04HC	CNT8/04HC	CNT9/04HC	CNT13/04HC	B 462	B 626	B 790	B 954
						CNT4/04HD	CNT6/04HD	CNT8/04HD	CNT9/04HD
Melaminbeschichtet	571	625	655	682	822	559	603	645	676
Farbig matt lackiert	739	799	843	882	1.035	655	707	760	806
Hölzer	850	945	1.023	1.095	1.336	722	793	866	935
fine grain	853	961	1.066	1.132	1.389	-	-	-	-

H 612 Boden stehend oder eingehängt

3 Schubladen H 190 aus Holz

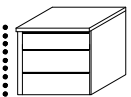

Front	B 462	B 626	B 790	B 954	B 1282	H 612 Boden stehend oder eingehängt				
	CNT4/06HA	CNT6/06HA	CNT8/06HA	CNT9/06HA	CNT13/06HA	B 462	B 626	B 790	B 954	B 1282
						CNT4/06HB	CNT6/06HB	CNT8/06HB	CNT9/06HB	CNT13/06HB
Melaminbeschichtet	603	657	687	714	854	492	532	555	577	693
Farbig matt lackiert	777	837	881	920	1.073	630	676	712	756	901
Hölzer	890	985	1.063	1.135	1.376	737	822	897	976	1.197
fine grain	930	1.056	1.176	1.251	1.535	758	861	964	1.028	1.267

H 420 Boden stehend oder eingehängt

2 Schubladen H 190 aus Holz

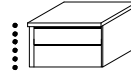

2 Ausziehböden

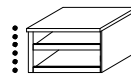

Präsentation

Ausführungen

Typologien
Ausführungen
Fronten

Modularität
und Hinweise

Korpuse mit
Drehtüren

Offenes
Eckelement
T 595

Korpuse für
begehbbaren
Kleiderschrank

Sistema 7

Korpuse mit
Schiebetüren

Korpuse mit
frontbündigen
(komplanaren) Türen

Korpuskomponenten

Abschlusselement

Eckelement
mit Pfosten

Zweiseitige
Eckschränke

Externes
Eckelement

Kürzungen

Preise für fertige
Kompositionen

Öffnungswinkel
155° und Schloss

Preis Schrank-
und begehbbare
Kleiderschrankkorpuse

Deckelplatte
aus Glas

Türen

Türen
Sistema 7

Brückenstruktur

Spezielle
Hochschränke

Beauté

Vanity

Deckleisten

Innenausstattung

Beleuchtungssystem

Innenzubehör

Interne
Schubladeneinheiten

Schubladen Griff
Cave

Schubladen Griff
Hold

Griffposition Cave
an Schubladen

Kombinierte
Schubladeneinheiten

Schubladenschloss

Innenzubehör
Schubladen

Inselförmige
Schubladeneinheiten

GLISS MASTER

INSEL / BALTIMORA

MASTER DRESSING

HECTOR NIGHT

DWELL

BETTEN

BETTENZUBEHÖR

MÖBEL FÜR DEN
SCHLAFBEREICH

AUSFÜHRUNGEN



Interne Schubladeneinheiten in Kombination fuer Elementen mit Seitenwänden und Rückwänden aus Holz mit Griff HOLD

Die Preise der kombinierten Schubladeneinheiten beinhalten ein Seitenwandpaar und den oberen Boden.

Die Preise der Schubladeneinheiten werden immer mit oberem Boden und Seitenwandrand in der gleichen Ausführung wie die Fronten berechnet.

Bei Fronten in Fine Grain werden die Preise mit melaminbeschichtetem Boden oben und dementsprechendem Seitenwandrand berechnet.

H 612

Boden stehend oder eingehängt

1 Ablagefach
1 Schublade H 126 aus Holz
2 Schubladen H 190 aus Holz

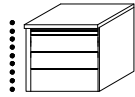

B 626 B 790 B 954
CNT6/06HC CNT8/06HC CNT9/06HC

2 Ausziehböden
1 Schublade H 190 aus Holz

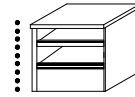

B 462 B 626 B 790 B 954
CNT4/06HD CNT6/06HD CNT8/06HD CNT9/06HD

Front	B 626 CNT6/06HC	B 790 CNT8/06HC	B 954 CNT9/06HC	B 462 CNT4/06HD	B 626 CNT6/06HD	B 790 CNT8/06HD	B 954 CNT9/06HD
Melaminbeschichtet	1.081	1.165	1.268	729	787	837	876
Farbig matt lackiert	1.280	1.378	1.492	867	933	995	1.048
Hölzer	1.437	1.571	1.722	956	1.047	1.135	1.217
fine grain	1.572	1.766	1.928	-	-	-	-

H 612

Boden stehend oder eingehängt

1 Ausziehböden
2 Schubladen H 190 aus Holz

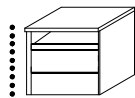

B 462 B 626 B 790 B 954
CNT4/06HE CNT6/06HE CNT8/06HE CNT9/06HE

3 Schubladen H 126 aus Holz
1 Schublade H 190 aus Holz

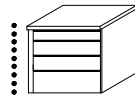

B 462 B 626 B 790 B 954 B 1282
CNT4/06HF CNT6/06HF CNT8/06HF CNT9/06HF CNT13/06HF

Front	B 462 CNT4/06HE	B 626 CNT6/06HE	B 790 CNT8/06HE	B 954 CNT9/06HE	B 462 CNT4/06HF	B 626 CNT6/06HF	B 790 CNT8/06HF	B 954 CNT9/06HF	B 1282 CNT13/06HF
Melaminbeschichtet	666	722	762	795	741	809	847	882	1.047
Farbig matt lackiert	822	885	938	984	951	1.025	1.078	1.124	1.302
Hölzer	923	1.016	1.099	1.176	1.084	1.199	1.292	1.377	1.663
fine grain	-	-	-	-	1.132	1.278	1.421	1.511	1.841

Präsentation

Ausführungen

Typologien
Ausführungen
Fronten

Modularität
und Hinweise

Korpuse mit
Drehtüren

Offenes
Eckelement
T 595

Korpuse für
begehbares
Kleiderschrank

Sistema 7

Korpuse mit
Schiebetüren

Korpuse mit
frontbündigen
(komplanaren) Türen

Korpuskomponenten

Abschlusselement

Eckelement
mit Pfosten

Zweiseitige
Eckschränke

Externes
Eckelement

Kürzungen

Preise für fertige
Kompositionen

Öffnungswinkel
155° und Schloss

Preis Schrank-
und begehbares
Kleiderschrankkorpuse

Deckelplatte
aus Glas

Türen

Türen
Sistema 7

Brückenstruktur

Spezielle
Hochschränke

Beauté

Vanity

Deckleisten

Innenausstattung

Beleuchtungssystem

Innenzubehör

Interne
Schubladeneinheiten

Schubladen Griff
Cave

Schubladen Griff
Hold

Griffposition Cave
an Schubladen

Kombinierte
Schubladeneinheiten

Schubladenschloss

Innenzubehör
Schubladen

Inselförmige
Schubladeneinheiten

GLISS MASTER

INSEL / BALTIMORA

MASTER DRESSING

HECTOR NIGHT

DWELL

BETTEN

BETTENZUBEHÖR

MÖBEL FÜR DEN
SCHLAFBEREICH

AUSFÜHRUNGEN



Interne Schubladeneinheiten in Kombination fuer Elementen mit Seitenwänden und Rückwänden aus Holz mit Griff HOLD

Die Preise der kombinierten Schubladeneinheiten beinhalten ein Seitenwandpaar und den oberen Boden.

Die Preise der Schubladeneinheiten werden immer mit oberem Boden und Seitenwandrand in der gleichen Ausführung wie die Fronten berechnet.

Bei Fronten in Fine Grain werden die Preise mit melaminbeschichtetem Boden oben und dementsprechendem Seitenwandrand berechnet.

H 804

Boden stehend oder eingehängt

4 Schubladen H 190 aus Holz

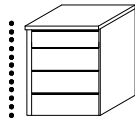

2 Schubladen H 190 aus Holz
1 Schublade H 382 aus Holz

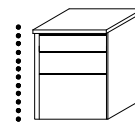

Front	B 462	B 626	B 790	B 954	B 1282	B 462	B 626	B 790	B 954	B 1282
	CNT4/08HA	CNT6/08HA	CNT8/08HA	CNT9/08HA	CNT13/08HA	CNT4/08HB	CNT6/08HB	CNT8/08HB	CNT9/08HB	CNT13/08HB
Melaminbeschichtet	763	831	869	904	1.069	652	706	737	767	908
Farbig matt lackiert	977	1.051	1.104	1.150	1.328	830	890	935	986	1.156
Hölzer	1.110	1.225	1.318	1.403	1.689	957	1.062	1.152	1.244	1.510
fine grain	1.199	1.363	1.521	1.620	1.977	1.027	1.168	1.309	1.397	1.709

H 804

Boden stehend oder eingehängt

3 Schubladen H 126 aus Holz
2 Schubladen H 190 aus Holz

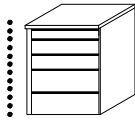

2 Ausziehböden
2 Schubladen H 190 aus Holz

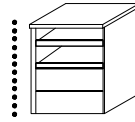

Front	B 462	B 626	B 790	B 954	B 1282	B 462	B 626	B 790	B 954
	CNT4/08HE	CNT6/08HE	CNT8/08HE	CNT9/08HE	CNT13/08HE	CNT4/08HD	CNT6/08HD	CNT8/08HD	CNT9/08HD
Melaminbeschichtet	901	983	1.029	1.072	1.262	889	961	1.019	1.066
Farbig matt lackiert	1.151	1.239	1.301	1.354	1.557	1.067	1.147	1.218	1.278
Hölzer	1.304	1.439	1.547	1.645	1.976	1.176	1.287	1.390	1.485
fine grain	1.401	1.585	1.766	1.880	2.283	-	-	-	-

H 996

Boden stehend

5 Schubladen H 190 aus Holz

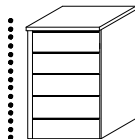

3 Schubladen H 190 aus Holz
1 Schublade H 382 aus Holz

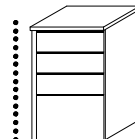

Front	B 462	B 626	B 790	B 954	B 1282	B 462	B 626	B 790	B 954	B 1282
	CNT4/09HA	CNT6/09HA	CNT8/09HA	CNT9/09HA	CNT13/09HA	CNT4/09HB	CNT6/09HB	CNT8/09HB	CNT9/09HB	CNT13/09HB
Melaminbeschichtet	951	1.033	1.079	1.122	1.312	840	908	947	985	1.151
Farbig matt lackiert	1.203	1.291	1.353	1.406	1.609	1.056	1.130	1.184	1.242	1.437
Hölzer	1.358	1.493	1.601	1.699	2.030	1.205	1.330	1.435	1.540	1.851
fine grain	1.496	1.698	1.894	2.017	2.447	1.324	1.503	1.682	1.794	2.179

H 996

Boden stehend

3 Schubladen H 126 aus Holz
1 Schublade H 190 aus Holz
1 Schublade H 382 aus Holz

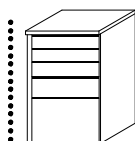

3 Ausziehböden
1 Schublade H 382 aus Holz

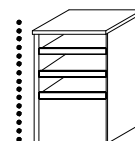

Front	B 462	B 626	B 790	B 954	B 1282	B 462	B 626	B 790	B 954
	CNT4/09HC	CNT6/09HC	CNT8/09HC	CNT9/09HC	CNT13/09HC	CNT4/09HD	CNT6/09HD	CNT8/09HD	CNT9/09HD
Melaminbeschichtet	978	1.060	1.107	1.153	1.344	1.029	1.103	1.172	1.228
Farbig matt lackiert	1.230	1.318	1.381	1.446	1.666	1.191	1.274	1.355	1.434
Hölzer	1.399	1.544	1.664	1.782	2.138	1.304	1.423	1.543	1.663
fine grain	1.526	1.725	1.927	2.054	2.485	-	-	-	-

Präsentation

Ausführungen

Typologien
Ausführungen
Fronten

Modularität
und Hinweise

Korpuse mit
Drehtüren

Offenes
Eckelement
T 595
Korpuse für
begehbbaren
Kleiderschrank

Sistema 7

Korpuse mit
Schiebetüren

Korpuse mit
frontbündigen
(komplarenen) Türen

Korpuskomponenten

Abschlussselement

Eckelement
mit Pfosten

Zweiseitige
Eckschränke

Externes
Eckelement

Kürzungen

Preise für fertige
Kompositionen

Öffnungswinkel
155° und Schloss

Preis Schrank-
und begehbbare
Kleiderschrankkorpuse

Deckelplatte
aus Glas

Türen

Türen
Sistema 7

Brückenstruktur

Spezielle
Hochschränke

Beauté

Vanity

Deckleisten

Innenausstattung

Beleuchtungssystem

Innenzubehör

Interne
Schubladeneinheiten

Schubladen Griff
Cave

Schubladen Griff
Hold

Griffposition Cave
an Schubladen

Kombinierte
Schubladeneinheiten

Schubladenschloss

Innenzubehör
Schubladen

Inselförmige
Schubladeneinheiten

GLISS MASTER

INSEL / BALTIMORA

MASTER DRESSING

HECTOR NIGHT

DWELL

BETTEN

BETTENZUBEHÖR

MÖBEL FÜR DEN
SCHLAFBEREICH

AUSFÜHRUNGEN



Interne Schubladeneinheiten in Kombination fuer Elementen mit Seitenwänden und Rückwänden aus Holz mit Griff HOLD

Die Preise der kombinierten Schubladeneinheiten beinhalten ein Seitenwandpaar und den oberen Boden.
Die Preise der Schubladeneinheiten werden immer mit oberem Boden und Seitenwandrand in der gleichen Ausführung wie die Fronten berechnet.
Bei Fronten in Fine Grain werden die Preise mit melaminbeschichtetem Boden oben und dementsprechendem Seitenwandrand berechnet.

H 1188 Boden stehend

6 Schubladen H 190 aus Holz

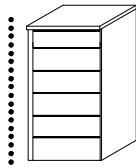

4 Schubladen H 190 aus Holz
1 Schublade H 382 aus Holz

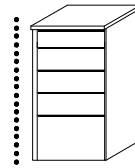

Front	6 Schubladen H 190 aus Holz					4 Schubladen H 190 aus Holz 1 Schublade H 382 aus Holz				
	B 462 CNT4/11HA	B 626 CNT6/11HA	B 790 CNT8/11HA	B 954 CNT9/11HA	B 1282 CNT13/11HA	B 462 CNT4/11HB	B 626 CNT6/11HB	B 790 CNT8/11HB	B 954 CNT9/11HB	B 1282 CNT13/11HB
Melaminbeschichtet	1.089	1.185	1.239	1.290	1.505	978	1.060	1.107	1.153	1.344
Farbig matt lackiert	1.381	1.483	1.554	1.614	1.842	1.234	1.322	1.385	1.450	1.670
Hölzer	1.556	1.711	1.834	1.945	2.321	1.403	1.548	1.668	1.786	2.142
fine grain	1.743	1.983	2.217	2.364	2.867	1.571	1.788	2.005	2.141	2.599

H 1188 Boden stehend

3 Schubladen H 126 aus Holz
2 Schubladen H 190 aus Holz
1 Schublade H 382 aus Holz

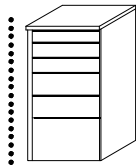

4 Ausziehböden
1 Schublade H 382 aus Holz

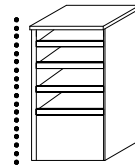

Front	3 Schubladen H 126 aus Holz 2 Schubladen H 190 aus Holz 1 Schublade H 382 aus Holz					4 Ausziehböden 1 Schublade H 382 aus Holz			
	B 462 CNT4/11HC	B 626 CNT6/11HC	B 790 CNT8/11HC	B 954 CNT9/11HC	B 1282 CNT13/11HC	B 462 CNT4/11HD	B 626 CNT6/11HD	B 790 CNT8/11HD	B 954 CNT9/11HD
Melaminbeschichtet	1.116	1.212	1.267	1.321	1.537	1.230	1.320	1.407	1.477
Farbig matt lackiert	1.408	1.510	1.582	1.654	1.899	1.535	1.514	1.613	1.706
Hölzer	1.597	1.762	1.897	2.028	2.429	1.535	1.672	1.812	1.950
fine grain	1.773	2.010	2.250	2.401	2.905	-	-	-	-

H 1380 Boden stehend

7 Schubladen H 190 aus Holz

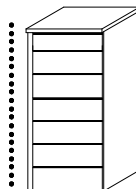

5 Schubladen H 190 aus Holz
1 Schublade H 382 aus Holz

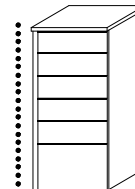

Front	7 Schubladen H 190 aus Holz					5 Schubladen H 190 aus Holz 1 Schublade H 382 aus Holz				
	B 462 CNT4/13HA	B 626 CNT6/13HA	B 790 CNT8/13HA	B 954 CNT9/13HA	B 1282 CNT13/13HA	B 462 CNT4/13HB	B 626 CNT6/13HB	B 790 CNT8/13HB	B 954 CNT9/13HB	B 1282 CNT13/13HB
Melaminbeschichtet	1.245	1.355	1.417	1.476	1.716	1.134	1.230	1.285	1.339	1.555
Farbig matt lackiert	1.575	1.691	1.771	1.838	2.091	1.428	1.530	1.602	1.674	1.919
Hölzer	1.772	1.947	2.085	2.209	2.630	1.619	1.784	1.919	2.050	2.451
fine grain	2.008	2.286	2.558	2.729	3.305	1.836	2.091	2.346	2.506	3.037

H 1380 Boden stehend

3 Schubladen H 126 aus Holz
3 Schubladen H 190 aus Holz
1 Schublade H 382 aus Holz

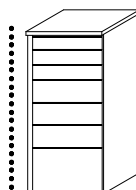

5 Ausziehböden
1 Schublade H 382 aus Holz

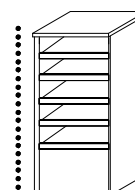

Front	3 Schubladen H 126 aus Holz 3 Schubladen H 190 aus Holz 1 Schublade H 382 aus Holz					5 Ausziehböden 1 Schublade H 382 aus Holz			
	B 462 CNT4/13HC	B 626 CNT6/13HC	B 790 CNT8/13HC	B 954 CNT9/13HC	B 1282 CNT13/13HC	B 462 CNT4/13HD	B 626 CNT6/13HD	B 790 CNT8/13HD	B 954 CNT9/13HD
Melaminbeschichtet	1.272	1.382	1.445	1.507	1.748	1.449	1.555	1.660	1.744
Farbig matt lackiert	1.602	1.718	1.799	1.878	2.148	1.653	1.770	1.887	1.994
Hölzer	1.813	1.998	2.148	2.292	2.738	1.784	1.939	2.099	2.255
fine grain	2.038	2.313	2.591	2.766	3.343	-	-	-	-

Präsentation

Ausführungen

Typologien
Ausführungen
Fronten

Modularität
und Hinweise

Korpuse mit
Drehüren

Offenes
Eckelement
T 595
Korpuse für
begehbares
Kleiderschrank

Sistema 7

Korpuse mit
Schiebetüren

Korpuse mit
frontbündigen
(komplaren) Türen

Korpuskomponenten

Abschlusselement

Eckelement
mit Pfosten

Zweiseitige
Eckschränke

Externes
Eckelement

Kürzungen

Preise für fertige
Kompositionen

Öffnungswinkel
155° und Schloss

Preis Schrank-
und begehbares
Kleiderschrankkorpuse

Deckelplatte
aus Glas

Türen

Türen
Sistema 7

Brückenstruktur

Spezielle
Hochschränke

Beauté

Vanity

Deckleisten

Innenausstattung

Beleuchtungssystem

Innenzubehör

Interne
Schubladeneinheiten

Schubladen Griff
Cave

Schubladen Griff
Hold

Griffposition Cave
an Schubladen

Kombinierte
Schubladeneinheiten

Schubladenschloss

Innenzubehör
Schubladen

Inselförmige
Schubladeneinheiten

GLISS MASTER

INSEL / BALTIMORA

MASTER DRESSING

HECTOR NIGHT

DWELL

BETTEN

BETTENZUBEHÖR

MÖBEL FÜR DEN
SCHLAFBEREICH

AUSFÜHRUNGEN



Interne Schubladeneinheiten in Kombination fuer Elementen mit Rahmen- oder Glas-Seitenwänden oder Rückwänden aus Glas mit Griff HOLD

Die Preise der kombinierten Schubladeneinheiten beinhalten ein Seitenwandpaar und den oberen Boden.

Die Preise der Schubladeneinheiten werden mit melaminbeschichtetem Boden oben und zinn-, bronze- oder irisfarbem Korpus in Kombination mit melaminbeschichteten und Fine Grain- Fronten berechnet. Farbige matt lackierte Fronten und Fronten aus Holz werden mit Boden und Korpus in der gleichen Ausführung der Fronten berechnet.

H 196 eingehängt

1 Ablagefach
1 Hosenablagen

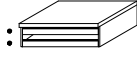

B 790 B 954

Front	CTS8/02HA	CTS9/02HA
Melaminbeschichtet	1.197	1.333
Farbig matt lackiert	1.304	1.453
Hölzer	1.464	1.643
fine grain	1.472	1.636

H 292 eingehängt

1 Ausziehböden
1 Hosenablagen

2 Schubladen H 126 aus Holz

1 Schublade H 190 aus Holz
1 Hosenablagen



B 790 B 954



B 462 B 626 B 790 B 954



B 790 B 954

Front	CTS8/03HA	CTS9/03HA	CTS4/03HB	CTS6/03HB	CTS8/03HB	CTS9/03HB	CTS8/03HC	CTS9/03HC
Melaminbeschichtet	982	1.057	641	681	703	736	907	976
Farbig matt lackiert	1.089	1.178	765	811	846	892	1.032	1.114
Hölzer	1.283	1.405	928	1.012	1.082	1.165	1.247	1.364
fine grain	-	-	829	905	977	1.036	1.207	1.306

H 420 eingehängt

1 Schublade H 190 aus Holz
1 Schublade H 126 aus Holz
1 Hosenablagen

2 Schubladen H 190 aus Holz

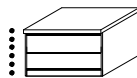

B 790 B 954

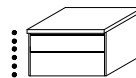

B 462 B 626 B 790 B 954

Front	CTS8/04HA	CTS9/04HA	CTS4/04HB	CTS6/04HB	CTS8/04HB	CTS9/04HB
Melaminbeschichtet	1.105	1.186	679	719	741	778
Farbig matt lackiert	1.267	1.360	803	849	884	934
Hölzer	1.522	1.654	1.004	1.091	1.128	1.213
fine grain	1.542	1.666	897	985	1.067	1.136

H 420 eingehängt

3 Schubladen H 126 aus Holz

2 Ausziehböden

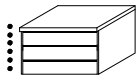

B 462 B 626 B 790 B 954

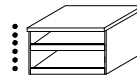

B 790 B 954

Front	CTS4/04HC	CTS6/04HC	CTS8/04HC	CTS9/04HC	CTS8/04HD	CTS9/04HD
Melaminbeschichtet	817	871	901	946	891	940
Farbig matt lackiert	977	1.037	1.081	1.138	998	1.062
Hölzer	1.198	1.305	1.357	1.455	1.200	1.295
fine grain	1.099	1.207	1.312	1.396	-	-



Präsentation

Ausführungen

Typologien
Ausführungen
Fronten

Modularität
und Hinweise

Korpuse mit
Drehtüren

Offenes
Eckelement
T 595

Korpuse für
begehbares
Kleiderschrank

Sistema 7

Korpuse mit
Schiebetüren

Korpuse mit
frontbündigen
(komplanaren) Türen

Korpuskomponenten

Abschlusselement

Eckelement
mit Pfosten

Zweiseitige
Eckschränke

Externes
Eckelement

Kürzungen

Preise für fertige
Kompositionen

Öffnungswinkel
155° und Schloss

Preis Schrank-
und begehbares
Kleiderschrankkorpuse

Deckelplatte
aus Glas

Türen

Türen
Sistema 7

Brückenstruktur

Spezielle
Hochschränke

Beauté

Vanity

Deckleisten

Innenausstattung

Beleuchtungssystem

Innenzubehör

Interne
Schubladeneinheiten

Schubladen Griff
Cave

Schubladen Griff
Hold

Griffposition Cave
an Schubladen

Kombinierte
Schubladeneinheiten

Schubladenschloss

Innenzubehör
Schubladen

Inselförmige
Schubladeneinheiten

GLISS MASTER

INSEL / BALTIMORA

MASTER DRESSING

HECTOR NIGHT

DWELL

BETTEN

BETTENZUBEHÖR

MÖBEL FÜR DEN
SCHLAFBEREICH

AUSFÜHRUNGEN

Interne Schubladeneinheiten in Kombination fuer Elementen mit Rahmen- oder Glas-Seitenwänden oder Rückwänden aus Glas mit Griff HOLD

Die Preise der kombinierten Schubladeneinheiten beinhalten ein Seitenwandpaar und den oberen Boden.

Die Preise der Schubladeneinheiten werden mit melaminbeschichtetem Boden oben und zinn-, bronze- oder iristarbem Korpus in Kombination mit melaminbeschichteten und Fine Grain- Fronten berechnet. Farbige matt lackierte Fronten und Fronten aus Holz werden mit Boden und Korpus in der gleichen Ausführung der Fronten berechnet.

H 612 Boden stehend

3 Schubladen H 190 aus Holz

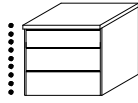

B 790 B 954 B 1282
CTT8/06HA **CTT9/06HA** **CTT13/06HA**

Front	B 790	B 954	B 1282
Melaminbeschichtet	1.050	1.100	1.283
Farbig matt lackiert	1.230	1.292	1.488
Hölzer	1.611	1.726	2.049
fine grain	1.539	1.637	1.964

1 Schublade H 190 aus Holz
 1 Schublade H 382 aus Holz

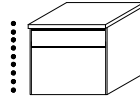

B 790 B 954 B 1282
CTT8/06HB **CTT9/06HB** **CTT13/06HB**

Front	B 790	B 954	B 1282
Melaminbeschichtet	918	963	1.122
Farbig matt lackiert	1.061	1.128	1.316
Hölzer	1.445	1.567	1.870
fine grain	1.327	1.414	1.696

H 612 Boden stehend

1 Ablagefach
 1 Schublade H 126 aus Holz
 2 Schubladen H 190 aus Holz

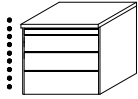

B 790 B 954
CTT8/06HC **CTT9/06HC**

Front	B 790	B 954
Melaminbeschichtet	1.528	1.654
Farbig matt lackiert	1.727	1.864
Hölzer	2.119	2.313
fine grain	2.129	2.314

3 Schubladen H 126 aus Holz
 1 Schublade H 190 aus Holz

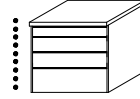

B 790 B 954 B 1282
CTT8/06HF **CTT9/06HF** **CTT13/06HF**

Front	B 790	B 954	B 1282
Melaminbeschichtet	1.210	1.268	1.476
Farbig matt lackiert	1.427	1.496	1.717
Hölzer	1.840	1.968	2.336
fine grain	1.784	1.897	2.270

H 804 Boden stehend

4 Schubladen H 190 aus Holz

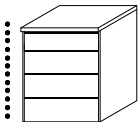

B 790 B 954 B 1282
CTT8/08HA **CTT9/08HA** **CTT13/08HA**

Front	B 790	B 954	B 1282
Melaminbeschichtet	1.255	1.318	1.533
Farbig matt lackiert	1.472	1.546	1.774
Hölzer	1.952	2.092	2.480
fine grain	1.907	2.034	2.441

2 Schubladen H 190 aus Holz
 1 Schublade H 382 aus Holz

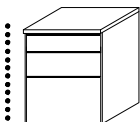

B 790 B 954 B 1282
CTT8/08HB **CTT9/08HB** **CTT13/08HB**

Front	B 790	B 954	B 1282
Melaminbeschichtet	1.123	1.181	1.372
Farbig matt lackiert	1.303	1.382	1.602
Hölzer	1.786	1.933	2.301
fine grain	1.695	1.811	2.173

H 804 Boden stehend

3 Schubladen H 126 aus Holz
 2 Schubladen H 190 aus Holz

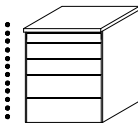

B 790 B 954 B 1282
CTT8/08HE **CTT9/08HE** **CTT13/08HE**

Front	B 790	B 954	B 1282
Melaminbeschichtet	1.415	1.486	1.726
Farbig matt lackiert	1.669	1.750	2.003
Hölzer	2.181	2.334	2.767
fine grain	2.152	2.294	2.747

Präsentation

Ausführungen

Typologien
Ausführungen
Fronten

Modularität
und Hinweise

Korpuse mit
Drehtüren

Offenes
Eckelement
T 595
Korpuse für
begehbares
Kleiderschrank

Sistema 7

Korpuse mit
Schiebetüren

Korpuse mit
frontbündigen
(komplanen) Türen

Korpuskomponenten

Abschlusselement

Eckelement
mit Pfosten

Zweiseitige
Eckschränke

Externes
Eckelement

Kürzungen

Preise für fertige
Kompositionen

Öffnungswinkel
155° und Schloss

Preis Schrank-
und begehbares
Kleiderschrankkorpuse

Deckelplatte
aus Glas

Türen

Türen
Sistema 7

Brückenstruktur

Spezielle
Hochschränke

Beauté

Vanity

Deckleisten

Innenausstattung

Beleuchtungssystem

Innenzubehör

Interne
Schubladeneinheiten

Schubladen Griff
Cave

Schubladen Griff
Hold

Griffposition Cave
an Schubladen

Kombinierte
Schubladeneinheiten

Schubladenschloss

Innenzubehör
Schubladen

Inselförmige
Schubladeneinheiten

GLISS MASTER

INSEL / BALTIMORA

MASTER DRESSING

HECTOR NIGHT

DWELL

BETTEN

BETTENZUBEHÖR

MÖBEL FÜR DEN
SCHLAFBEREICH

AUSFÜHRUNGEN



Schließsystem für interne Schubladeneinheiten

Die Schubladeneinheiten Gliss Master mit melaminbeschichteter Front in den Höhenmaßen von 420 bis 1188 (mit 2 bis 6 Schubladen) können mit einem multiplen Schließsystem ausgestattet werden.

Durch ein einzelnes Schloss mit an der obersten Schublade appliziertem Schlüssel können alle Schubladen verschlossen werden.

Dieses System findet bei allen Breitenmaßen Anwendung.

Für die Schubladeneinheiten B 462/626 wird das Schloss auf Seite der Trennwand St. 40 positioniert.

Der multiple Schließvorgang erfolgt durch Betätigung mittels Schloss von einer Stange mit in der Seitenwand eingebuchteten Stiften.

Hinweise

Zur Anwendung des multiplen Schließsystems ist folgendes erforderlich:

- Die oberste Schublade muss eine Höhe von 190 oder 382 aufweisen.
- Die Schubladeneinheit muss vollständig aus Schubladen mit melaminbeschichteten Fronten der H 126/190/382 bestehen.
- Es muss eine Anzahl von 2 bis einschließlich 6 Schubladen geben in einer Seitenwandhöhe von 390 bis 1158.

Die Ausführung des Schlüssels ist immer vernickelt.

Das Schließsystem kann sowohl bei bodenstehenden als auch bei eingehängten Schubladeneinheiten verwendet werden.

Das Schließsystem kann auch bei Schubladeneinheiten angewendet werden, die in Schrankelemente mit Rahmen- oder Glaseitenwänden eingesetzt sind, unter Beachtung der vorstehend angegebenen Regeln.

An den Fronten einsetzbar mit den Griffen CAVE und HOLD.

Beispiele von internen Schubladeneinheiten mit Schloss

H 420

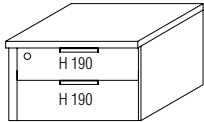

H 612

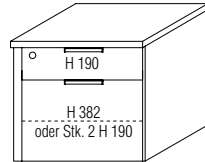

H 804

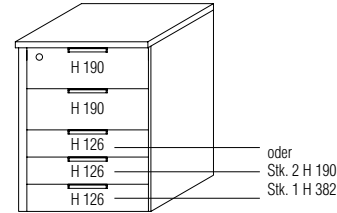

Schließsystem



327

Präsentation

Ausführungen

Typologien
Ausführungen
Fronten

Modularität
und Hinweise

Korpuse mit
Drehtüren

Offenes
Eckelement
T 595

Korpuse für
begehbbare
Kleiderschrank

Sistema 7

Korpuse mit
Schiebetüren

Korpuse mit
frontbündigen
(komplanaren) Türen

Korpuskomponenten

Abschlusselement

Eckelement
mit Pfosten

Zweiseitige
Eckschränke

Externes
Eckelement

Kürzungen

Preise für fertige
Kompositionen

Öffnungswinkel
155° und Schloss

Preis Schrank-
und begehbbare
Kleiderschrankkorpuse

Deckelplatte
aus Glas

Türen

Türen
Sistema 7

Brückenstruktur

Spezielle
Hochschränke

Beauté

Vanity

Deckleisten

Innenausstattung

Beleuchtungssystem

Innenzubehör

Interne
Schubladeneinheiten

Schubladen Griff
Cave

Schubladen Griff
Hold

Griffposition Cave
an Schubladen

Kombinierte
Schubladeneinheiten

Schubladenschloss

Innenzubehör
Schubladen

Inselförmige
Schubladeneinheiten

GLISS MASTER

INSEL / BALTIMORA

MASTER DRESSING

HECTOR NIGHT

DWELL

BETTEN

BETTENZUBEHÖR

MÖBEL FÜR DEN
SCHLAFBEREICH

AUSFÜHRUNGEN



Innenausstattung - Schubladenzubehör

Ablagen aus Leder

Handgefertigte Ablagen aus Leder mit AlcTürraboden.
Die Herrenversion in Braun (cat. P col. D533),
Die Damenversion in Puder (cat. P col. D524).

Böden aus Eco Skin

Aus Eco Skin in grauer Farbe

Ablagen aus Leder Herrenschublade

B 206 T 430 H 58 (A)
B 206 T 215 H 58 (B)

Uhrenkästchen
(A)

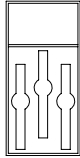

CEV/MA1
922

Uhren-/
Armbandkästchen
(A)

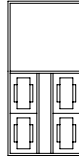

CEV/MA2
1.042

Schmuckkästchen mit
versetzbaren Trennelementen
(B)



CEV/MB1
442

Lösung mit
vollständiger Herrenschublade

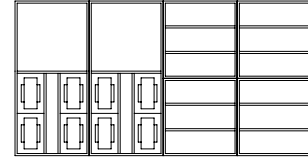

CVM1
3.852

Braunes Leder

Ablagen aus Leder Damenschublade

B 206 T 430 H 58 (A)
B 206 T 215 H 58 (B)

Uhrenkästchen
(A)

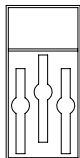

CEV/WA1
922

Uhren-/
Armbandkästchen
(A)

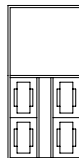

CEV/WA2
1.042

Schmuckkästchen mit
versetzbaren
Trennelementen
(B)



CEV/WB1
442

Ringablage
(B)



CEV/WB2
705

Ohringablage
(B)



CEV/WB3
573

Lösung mit
vollständiger Damenschublade

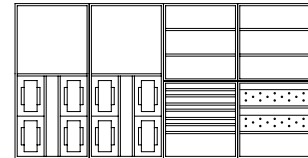

CVW1
4.246

Leder puderfarben

Aufbauschema zum Einsatz von Ablagen in die Schubladen

Schublade B 416

370

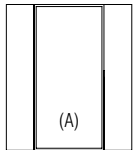

1 Ablage (A)
oder 2 Ablagen (B)

Schublade B 580

534

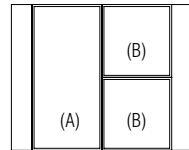

2 Ablagen (A)
oder 4 Ablagen (B)

Schublade B 716

670

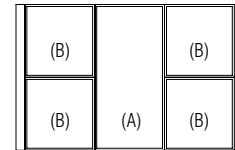

3 Ablagen (A)
oder 6 Ablagen (B)

Schublade B 880

834

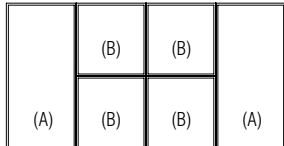

4 Ablagen (A)
oder 8 Ablagen (B)

Schublade B 1208

1162

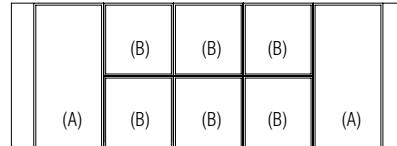

5 Ablagen (A)
oder 10 Ablagen (B)

Böden aus Eco Skin für Schubladen

T 432/473 speziell für die 1. Schublade mit Glasdeckel

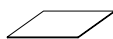

B 366

CEQ/F4

93

B 530

CEQ/F6

99

B 666

CEQ/F8

114

B 830

CEQ/F9

121

B 1158

CEQ/F13

141

Eco Skin Grau



Präsentation

Ausführungen

Typologien
Ausführungen
Fronten

Modularität
und Hinweise

Korpuse mit
Drehtüren

Offenes
Eckelement
T 595

Korpuse für
begehbbaren
Kleiderschrank

Sistema 7

Korpuse mit
Schiebetüren

Korpuse mit
frontbündigen
(komplanaren) Türen

Korpuskomponenten

Abschlusselement

Eckelement
mit Pfosten

Zweiseitige
Eckschränke

Externes
Eckelement

Kürzungen

Preise für fertige
Kompositionen

Öffnungswinkel
155° und Schloss

Preis Schrank-
und begehbbare
Kleiderschrankkorpuse

Deckelplatte
aus Glas

Türen

Türen
Sistema 7

Brückenstruktur

Spezielle
Hochschränke

Beauté

Vanity

Deckleisten

Innenausstattung

Beleuchtungssystem

Innenzubehör

Interne
Schubladeneinheiten

Schubladen Griff
Cave

Schubladen Griff
Hold

Griffposition Cave
an Schubladen

Kombinierte
Schubladeneinheiten

Schubladenschloss

Innenzubehör
Schubladen

Inseförmige
Schubladeneinheiten

Präsentation	GLISS MASTER
Ausführungen	
Typologien Ausführungen Fronten	
Modularität und Hinweise	
Korpuse mit Drehtüren	INSEL / BALTIMORA
Offenes Eckelement T 595	
Korpuse für begehbbaren Kleiderschrank	
Sistema 7	MASTER DRESSING
Korpuse mit Schiebetüren	
Korpuse mit frontbündigen (komplanaren) Türen	
Korpuskomponenten	
Abschlusselement	HECTOR NIGHT
Eckelement mit Pfosten	
Zweiseitige Eckschränke	
Externes Eckelement	
Kürzungen	DWEILL
Preise für fertige Kompositionen	
Öffnungswinkel 155° und Schloss	
Preis Schrank- und begehbbare Kleiderschrankkorpusse	
Deckelplatte aus Glas	BETTEN
Türen	
Türen Sistema 7	
Brückenstruktur	
Spezielle Hochschränke	BETTENZUBEHÖR
Beauté	
Vanity	
Deckleisten	
Innenausstattung	MÖBEL FÜR DEN SCHLAFBEREICH
Beleuchtungssystem	
Innenzubehör	
Interne Schubladeneinheiten	
Schubladen Griff Cave	AUSFÜHRUNGEN
Schubladen Griff Hold	
Griffposition Cave an Schubladen	
Kombinierte Schubladeneinheiten	
Schubladenschloss	AUSFÜHRUNGEN
Innenzubehör Schubladen	
Inseförmige Schubladeneinheiten	



Inselförmige Schubladeneinheiten

lieferbar in zwei Versionen: mit oder ohne Ablagetableau, lackiert in der Farbe Dolomiten. Die Böden aus Eco Skin sind in den serienmäßigen Farben lieferbar. Die serienmäßigen Griffe sind in den Ausführung zinnfarbig, bronze oder iris.

Für den Griff CAVE aus Eco Skin den Aufpreis von je € **26** jeweils.

Version mit Ablagefächern

- Seite A besteht aus 6 Schubladen H 190 und 2 Blöcken Ausziehfächern.
- Seite B besteht aus 4 Schubladen H 190 und offenen Elementen unten.

Version ohne Ablagefächer

- Seite A besteht aus 6 Schubladen H 190 und einem offenem Element oben.
- Seite B besteht aus 4 Schubladen H 190 und offenen Elementen unten.

Die Insel kann nicht gekürzt oder anderweitig zusammengestellt werden.

Ausschließlich für Griff HOLD

Es ist möglich, die melaminbeschichteten Schubladen mit Schubladen aus Glas zu ersetzen, unter Berechnung der Preisdifferenz zwischen **CLN8/19** und **CVN8/19**. Es ist möglich, die melaminbeschichteten Schubladen mit Schubladen mit Front in fine grain zu ersetzen, unter Berechnung der Preisdifferenz der Ausführungen mit Code **CLN8/19**.

Inselförmige Schubladeneinheit mit Ablagefächern

B 1518 T 1022 H 897

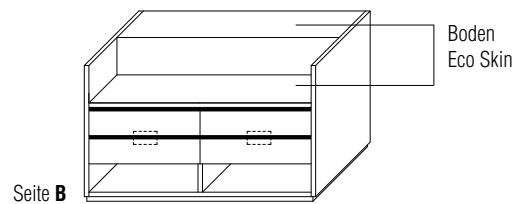
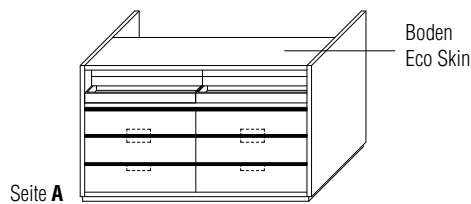

Griff HOLD
ISC15/09/1H

Griff CAVE
ISC15/09/1C

Kastanie hell, dunkel, larix moro und Zirbelkiefer Silber
Farbig matt lackiert

5.712 **5.412**
7.420 **7.120**

Inselförmige Schubladeneinheit ohne Ablagefächer

B 1518 T 1022 H 897

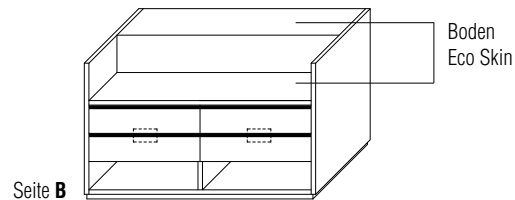
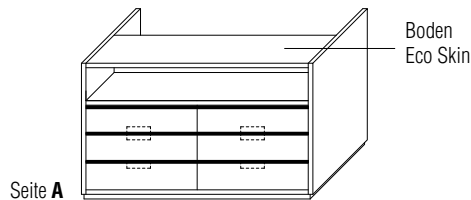

Griff HOLD
ISC15/09/2H

Griff CAVE
ISC15/09/2C

Kastanie hell, dunkel, larix moro und Zirbelkiefer Silber
Farbig matt lackiert

4.112 **3.812**
5.819 **5.519**

Schubladeneinheit

Die serienmäßigen Griffe sind in den Ausführung zinnfarbig, bronze oder iris.

Schubladeneinheit

B 1292 T 527 H 897

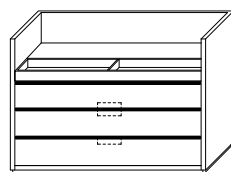

Griff HOLD
ISC13/09/1H

Griff CAVE
ISC13/09/1C

Kastanie hell, dunkel, larix moro und Zirbelkiefer Silber
Farbig matt lackiert

2.112 **2.028**
2.613 **2.529**

Präsentation

Ausführungen

Typologien
Ausführungen
Fronten

Modularität
und Hinweise

Korpusse mit
Drehtüren

Offenes
Eckelement
T 595

Korpusse für
begehbbare
Kleiderschrank

Sistema 7

Korpusse mit
Schiebetüren

Korpusse mit
frontbündigen
(komplanaren) Türen

Korpuskomponenten

Abschlusselement

Eckelement
mit Pfosten

Zweiseitige
Eckschränke

Externes
Eckelement

Kürzungen

Preise für fertige
Kompositionen

Öffnungswinkel
155° und Schloss

Preis Schrank-
und begehbbare
Kleiderschrankkorpusse

Deckelplatte
aus Glas

Türen

Türen
Sistema 7

Brückenstruktur

Spezielle
Hochschränke

Beauté

Vanity

Deckleisten

Innenausstattung

Beleuchtungssystem

Innenzubehör

Interne
Schubladeneinheiten

Schubladen Griff
Cave

Schubladen Griff
Hold

Griffposition Cave
an Schubladen

Kombinierte
Schubladeneinheiten

Schubladenschloss

Innenzubehör
Schubladen

Inselförmige
Schubladeneinheiten

GLISS MASTER

INSEL / BALTIMORA

MASTER DRESSING

HECTOR NIGHT

DWELL

BETTEN

BETTENZUBEHÖR

MÖBEL FÜR DEN
SCHLAFBEREICH

AUSFÜHRUNGEN



Insel mit Abdeckplatte aus Glas

Ausführungen Insel

Zirbelkiefer Silber
Larix moro
Kastanie hell
Kastanie dunkel
Matt lackiert in den Farben der Molteni-Palette

Ausführungen Griffe / Profil Abdeckplatte

zinnfarben
bronze
iris

Es sind keinerlei Kürzungen möglich

Für den Griff CAVE aus Eco Skin den Aufpreis von je € 26 jeweils.

Hinweise

Die Inneneinteilungen sind speziell für die oberen Schubladen.
Falls auch in den anderen Schubladen Inneneinteilungen eingesetzt werden sollen, die auf den Seiten 159/162 verwenden.

Insel mit Abdeckplatte aus Glas

B 1272 T 1022 H 864

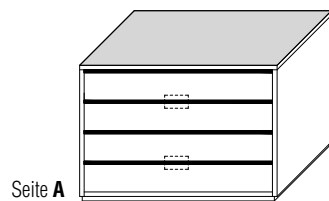

Seite A

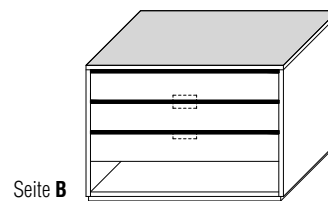

Seite B

Griff HOLD **ISW13/09/3H** Griff CAVE **ISW13/09/3C**

Kastanie hell, dunkel, larix moro und Zirbelkiefer Silber	4.679	4.483
Farbig matt lackiert	5.744	5.548

Insel mit Abdeckplatte aus Glas

B 1498 T 1022 H 864

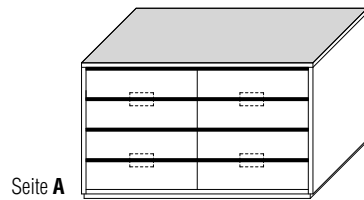

Seite A

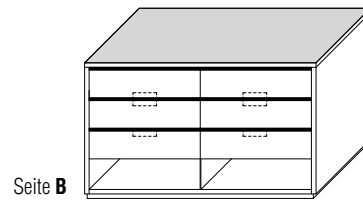

Seite B

Griff HOLD **ISW15/09/3H** Griff CAVE **ISW15/09/3C**

Kastanie hell, dunkel, larix moro und Zirbelkiefer Silber	6.070	5.650
Farbig matt lackiert	7.477	7.057

Zubehör für obere Schublade

Inneneinteilung

Saffiangrau
B 666 T 443 B 1158 T 443

Boden Eco Skin

Grau
B 666 T 443 B 1158 T 443

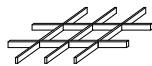

CEGD/28

126



CEGD/33

229



CEQ/F28

114



CEQ/F33

141

Gliss Master

Insel mit transparenten Glastüren

Insel mit Korpus aus transparentem Glas und horizontalen Elementen aus Holz.
Die Böden sind aus Holz mit Ausnahme der mit (*) gekennzeichneten, die immer aus Glas sind.

Die Insel kann mit Hinblick auf die in der Preisliste angeführten Versionen weder gekürzt noch verändert werden.

Ausführung Korpus

Zinnfarbig
Bronze
Iris

Ausführung Boden-, Deckel-, Abdeckplatten

Eukalyptus
Eiche Graphit

H 880
Mit Abdeckplatte
T 1000

B 1673

B 2001

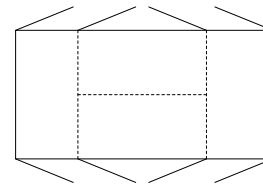
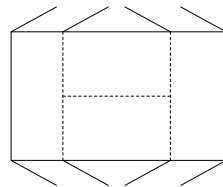
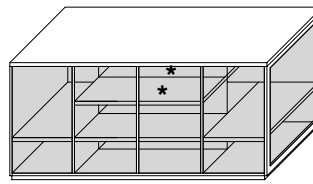
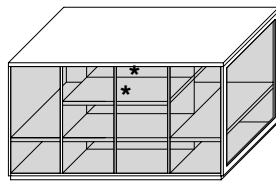

ISV16/08

ISV20/08

Ohne LED	12.756	13.250
Mit LED	15.746	16.987

Die Insel ist ohne LED- oder mit LED-Beleuchtung an allen Böden und an den Deckelplatten gemäß dem Schema ausgestattet.

Die Anlage ist einschließlich Kabelleisten und Anschlussgeräten für den Betrieb mit Funksteuerung.

Vorne

Hinten

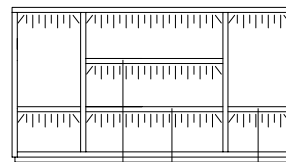
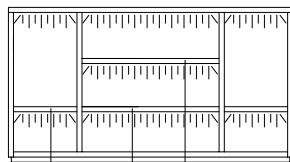

*
Glasböden

Holzböden



BALTIMORA

MATTEO NUNZIATI

2023



Baltimora ist eine zweiseitige Kommoden-Ausstellungsinsel, die idealerweise raummittig platziert ist. Vielseitig und eklektisch passt sie sich an jede Lösung im Schlafbereich an und bildet ein Unikum in Kombination mit bereits präsenten Garderoben- und begehbaren Kleiderschränken. Lieferbar in zwei Größen, ist sie so konzipiert, dass sie alle Elemente, die im Ankleidebereich vorkommen, elegant aufnehmen, präsentieren und unterbringen kann. Ein äußerst funktionelles Element zur zweifachen Nutzung: zum einen für die Aufbewahrung der Gegenstände im Schlafzimmer und zum anderen, dank der Bank mit weicher Polsterung, die in allen Stoffen und Ledern der Kollektion Molteni&C erhältlich ist, zur Schaffung einer gemütlichen und unerwarteten Ruheinsel, die zusätzlichen Raum schafft. Die beiden Schubladen unter der Bank werten das Produkt weiterhin auf. Die Insel mit weichen und abgerundeten Linien besteht aus einer Abdeckplatte aus transparentem Glas oder alternativ aus einer Abdeckplatte aus Ecoskin und einem Korpus aus Holz, auf dem die Kissen mit den Stoff- und Lederbezügen der Kollektion Molteni&C aufliegen.

TECHNISCHE INFORMATION

- Korpus** Spanholzplatte, furniert mit Eukalyptus- und Eichenholz (Seitenwände, Rückwand und Frontelemente).
- Abdeckplatte aus Glas** Rahmen aus lackiertem Strangpressaluminium und gehärtetem extraklarem transparentem Glas.
- Abdeckplatte Eco Skin** Rahmen aus lackiertem Strangpressaluminium und mit Eco Skin verkleidete Spanholzplatte.
- Sitzfläche** Polsterung aus Polyurethanschäumstoff mit hohem Auftrieb und variabler Dichte. Futter aus kombiniertem Samtstoff.
- Untergestell** Spanholzplatte mit Melaminbeschichtung, anthrazitfarben lackiert.

AUSFÜHRUNGEN

- Bezüge** Stoff und Leder aus der Palette von Molteni&C.
- Korpus und Frontelemente** Eukalyptus und Eiche graphit.
- Abdeckplatte aus Glas** Aluminiumprofile zinnfarbig/bronze/iris lackiert, transparentes Glas.
- Abdeckplatte Eco Skin** Aluminiumprofile zinnfarbig/bronze/iris lackiert, Paneel, bezogen mit Eco Skin in den Farben der Palette von Molteni&C.
- Untergestell** Anthrazitfarben lackiert.



PRODUKT LIEFERBAR IN TB117- ODER
BS5852-KONFORMER VERSION GEGEN
AUFPREIS VON + 12%

Hinweise

Es sind keinerlei Kürzungen und Abweichungen von den Typologien in der Preisliste möglich.

Legende

1 = **Schublade mit Griff**

2 = **Schublade mit Drucköffnung**

Ausführung Korpus

Eukalyptus
Eiche Graphit

**Ausführungen
Profil Abdeckplatte /
Griff
obere Schubladen**

Zinnfarbig
Bronze
Iris

Ausführung Abdeckplatte

- Transparentes Glas
- Eco Skin in den Farben:
Grau
Nerz
Hanf
Elfenbein
Dunkelbraun
Terra
Taupe
Arktis

Insel

Seite A

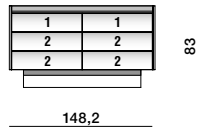

Seite B

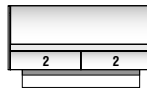

Legende

1 = Schublade mit Griff

2 = Schublade mit Drucköffnung



Sitzfläche und Rückenlehne		Abdeckplatte Eco Skin IB/1408	Abdeckplatte aus transparentem Glas	Vollständiger Bezug RIV/IB/1408
Weiß	O	8.573	9.238	481
Stoff	B	8.632	9.297	540
Stoff	A	8.669	9.334	577
Stoff	K	8.717	9.382	625
Stoff	W	8.775	9.440	684
Stoff	Z	8.924	9.589	833
Leder	P	9.170	9.835	1.078
Leder	L	9.264	9.929	1.172
Leder	S	9.527	10.192	1.436
Leder	U	9.640	10.305	1.549

Insel

Seite A

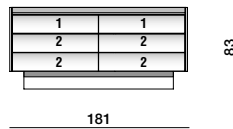

Seite B

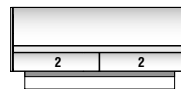

Legende

1 = Schublade mit Griff

2 = Schublade mit Drucköffnung



Sitzfläche und Rückenlehne		Abdeckplatte Eco Skin IB/1808	Abdeckplatte aus transparentem Glas	Vollständiger Bezug RIV/IB/1808
Weiß	O	9.213	9.949	539
Stoff	B	9.280	10.016	588
Stoff	A	9.322	10.058	606
Stoff	K	9.377	10.113	702
Stoff	W	9.443	10.179	768
Stoff	Z	9.611	10.347	936
Leder	P	9.884	10.620	1.210
Leder	L	9.991	10.727	1.317
Leder	S	10.288	11.024	1.614
Leder	U	10.415	11.151	1.741



MASTER DRESSING

VINCENT VAN DUYSEN
2015



Auf der Welle des Erfolgs von Gliss Master entwirft Vincent Van Duysen Master Dressing, ein System begehrter Kleiderschränke, das das umfassende Angebot im Bereich der Schrankprogramme für den Schlafbereich von Molteni&C ergänzt. Master Dressing integriert sich perfekt in die Schranksysteme Gliss Master dank des Einsatzes ästhetischer Finishes und koordinierter Innenausstattungen, so das funktionelle und gestalterisch besonders ansprechende begehbare Kleiderschränke konzipiert werden können. Besonderes Konstruktionsmerkmal: Ein neues Zahnstangensystem, an das melaminbeschichtete und lackierte Rückwände, Rückwände in Fine Grain und Glas in verschiedenen Finishes eingehängt werden. Das mit neuartigen Bügeln zum Abstützen der Ablagen ausgestattete System ermöglicht den Einsatz von beleuchteten Böden aus Ecopelle und Glas in Stärke 30 mm bzw. von Böden aus Holz in Stärke 40 mm, sowie den Einsatz von neuartigen Schubladeneinheiten, Haltern für Krawatten und Halstücher. Absolute Neuheit das Element "Vanity" mit einem großen durch LEDs hinterleuchteten Spiegel.





Master Dressing

System begehbarer Kleiderschränke, das die Planung von Kompositionen nach Maß mit geradlinigen und über Eck angeordneten Lösungen gestattet. Ein wandbefestigtes Zahnstangensystem ermöglicht die Ausstattungen (Böden, Kleiderstangen, Schubladeneinheiten und anderes Zubehör) in einem konstanten Zwischenabstand von 32 mm zu befestigen.

Master Dressing ist immer mit Wandpaneelen in verschiedenen Ausführungen ausgestattet. Das Serienmodul kann in Breite und Höhe gekürzt werden.

Ausführungen

Zinnfarbig/
Bronze/
Iris

Melamin-
beschichtet

Farbig
matt
lackiert

Hölzer

Fine grain

Farbglas/
Mattes
Farbglas

Spiegel

Eco Skin

Glas
transparent

Saffiangrau
melamin-
beschichtet

melamin-
beschichtet
Piqué

Komponenten

Rückwand											
Seitliches Abschlussprofil											
Bodenplatte mit zinnfarbigem, Bronze oder Iris Rand											
Deckleiste											
Bügel für Boden											
Holzboden St. 40											
Boden St. 30 mit zinnfarbigem, Bronze oder Iris Profil											
Kleiderstangen											
Schubladenfront											
Schubladenfront mit zinnfarbigem, Bronze oder Iris Profil											
Schubladenfront aus Glas											
Profil											
Glas											
Korpus Schubladeneinheit											
Schublade innen											
Abdeckplatte bodenstehende Schubladeneinheit											
Schuhablage								nur grau			

Farben

Melamin- beschichtet

YM larix moro
YA Zirbelkiefer Silber
WW white
QC Kastanie hell
QS Kastanie dunkel
QA Tatami elfenbein
QG Tatami grau

Matt lackiert

BC Kalkweiß
PE Perle
DN Düne
PL Platin
NE Schwarz
AT Anthrazit
SE Senfgelb
SI Kieselgrau
DO Dolomitgrau
AL Ton
MK Moka
CZ Blaugrau
SA Sand
RU Rubinrot
PX Zinnfarbig
RX Kupfer
TO Taubengrau
PR Petrol
BG Burgund
LS london sky
SU stardust
ML moonlight
SP spice
PG pine green
AW almond white

Holz

EU Eukalyptus
RF Eiche Graphit

Farbglas

BC Kalkweiß
PE Perle
DN Düne
PL Platin
NE Schwarz
AT Anthrazit
SE Senfgelb
SI Kieselgrau
DO Dolomitgrau
AL Ton
MK Moka
CZ Blaugrau
SA Sand
RU Rubinrot
PX Zinnfarbig
RX Kupfer
TO Taubengrau
PR Petrol
BG Burgund
LS london sky
SU stardust
ML moonlight
SP spice
PG pine green
AW almond white

Mattes Farbglas

BC Kalkweiß
PE Perle
DN Düne
PL Platin
NE Schwarz
AT Anthrazit
SE Senfgelb
SI Kieselgrau
DO Dolomitgrau
AL Ton
MK Moka
CZ Blaugrau
SA Sand
RU Rubinrot
PX Zinnfarbig
RX Kupfer
TO Taubengrau
PR Petrol
BG Burgund
LS london sky
SU stardust
ML moonlight
SP spice
PG pine green
AW almond white

Eco Skin

Grau
Nerz
Hanf
Elfenbein
Dunkelbraun
Terra
Taupe
Arktis



Modularer Aufbau

Für die Montage einen Deckenabstand von mindestens 20 mm berücksichtigen

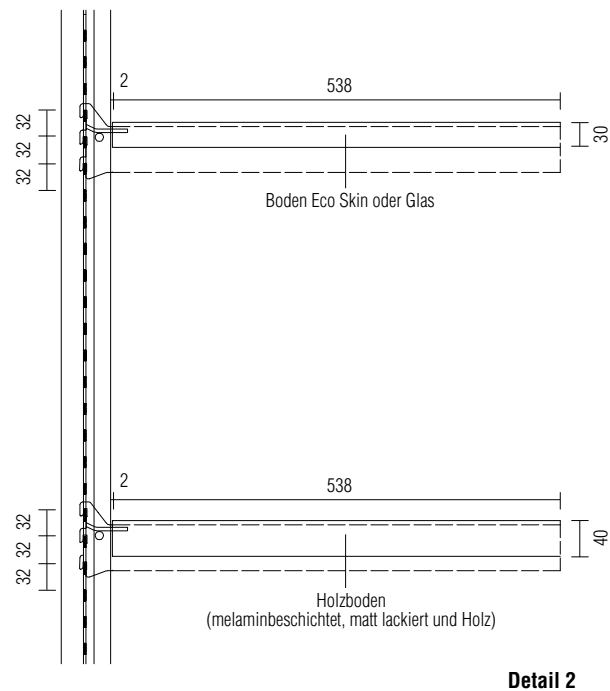
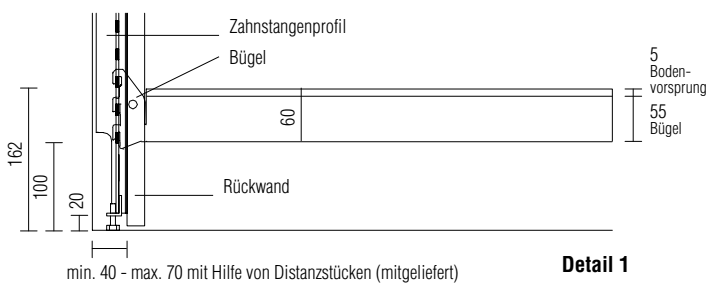
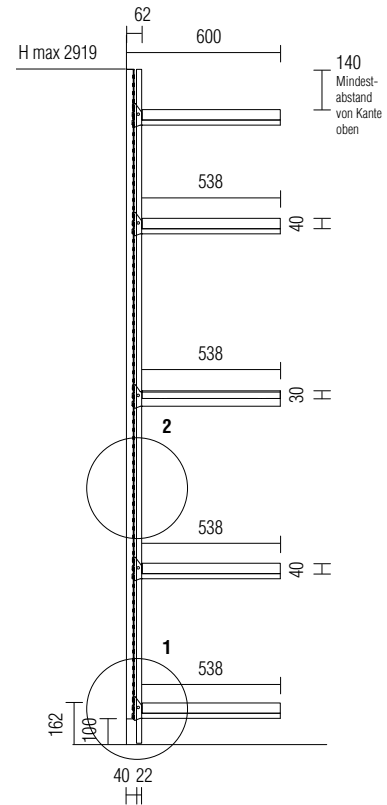
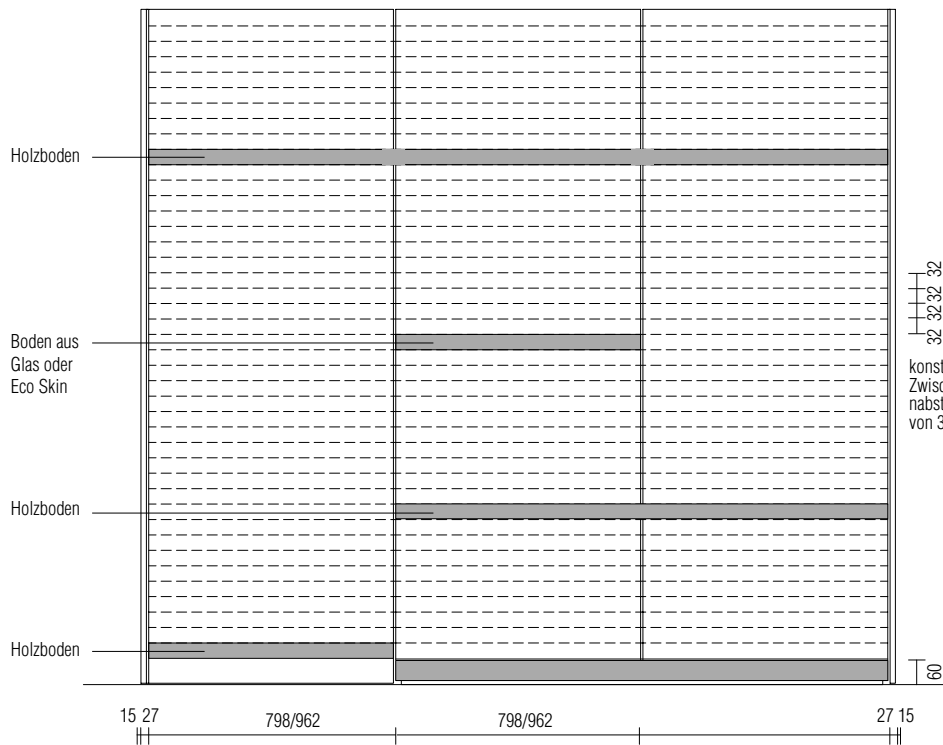

Linearer Aufbau

Die Kompositionen werden serienmäßig in den Höhenmaßen des Schrankes Gliss Master (H 2919, 2631, 2439, 2343) hergestellt und in der Breite entsprechend dem Modul 798/962 mm plus 42 mm an beiden Enden der Komposition (falls sich die Komposition zwischen zwei Wänden befindet).
Die Module können sowohl in der Höhe als auch in der Breite gekürzt werden.

Es ist möglich, folgende Komponenten bis zu maximal -160 mm in der Tiefe zu kürzen.
 (von 538 mm bis auf 378 mm):

- Bodenplatten
- Böden aus Holz St. 40
- Böden aus Glas und Eco Skin St. 30
- Bügel zur Bodenfixierung

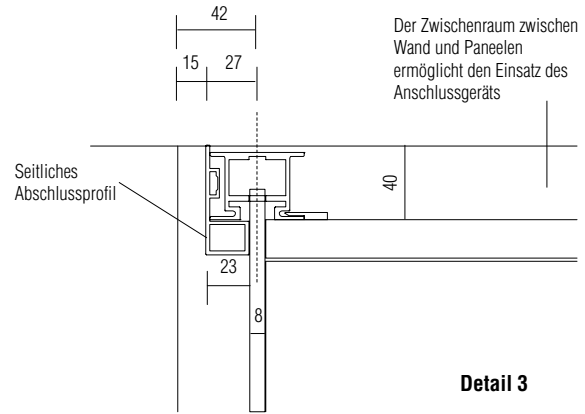
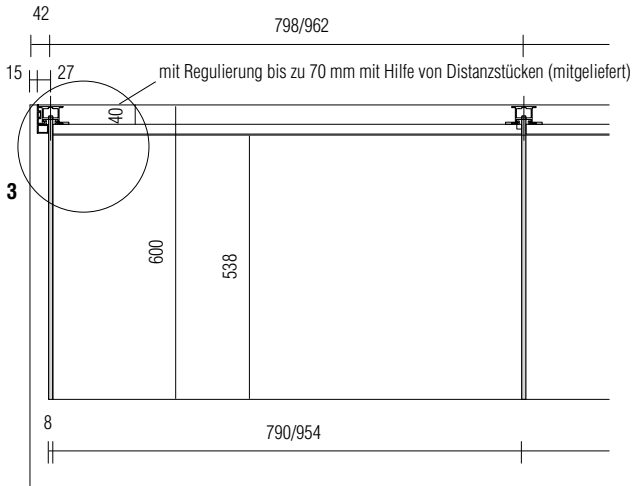
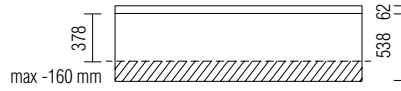

Einzelmodul

- Boden melaminbeschichtet St. 40
- Boden lackiert St. 40
- Boden aus Holz St. 40
- Boden aus Glas St. 30
- Boden Eco Skin mit Profil St. 30

Deckleiste

Breite max. 270 mm

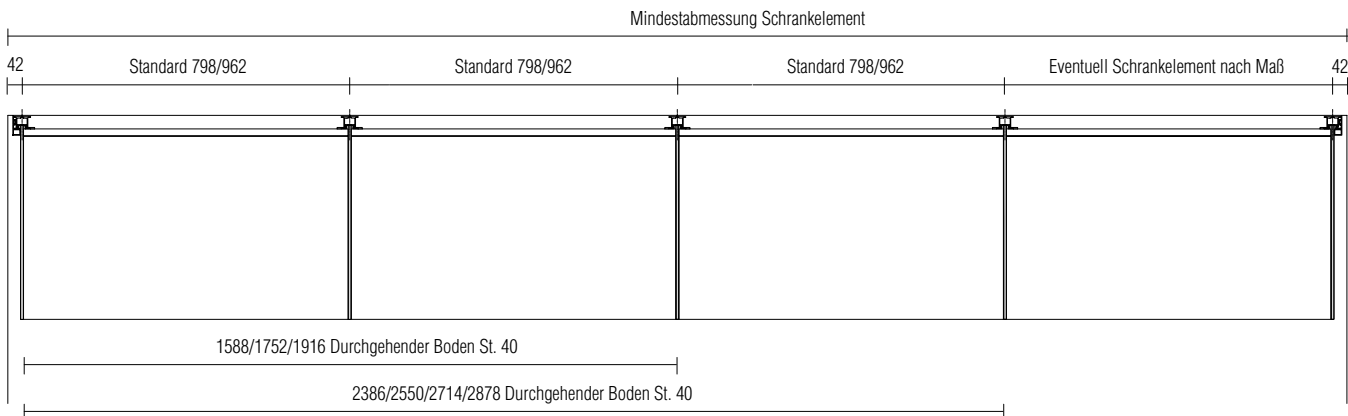

Die Böden St. 40 in den Ausführungen melaminbeschichtet, lackiert und Holz sind auch durchgehend für 2 oder 3 Module lieferbar.

Alle Böden können in der Breite nach Wunsch gekürzt werden.



Aufbau über Eck

Mit Master Dressing können L-förmige oder C-förmige Kompositionen über Eck angeordnet werden. Zur Planung dieser Kompositionen ist nicht nur der Zwischenabstand der Serienmodule (798/962 mm) und der anfängliche Freiraum (42 mm) zu berücksichtigen, sondern auch die Winkelmaße (65 und 604 mm), wie auf nachstehenden Beispielen abgebildet.

L-förmige Eckkomposition

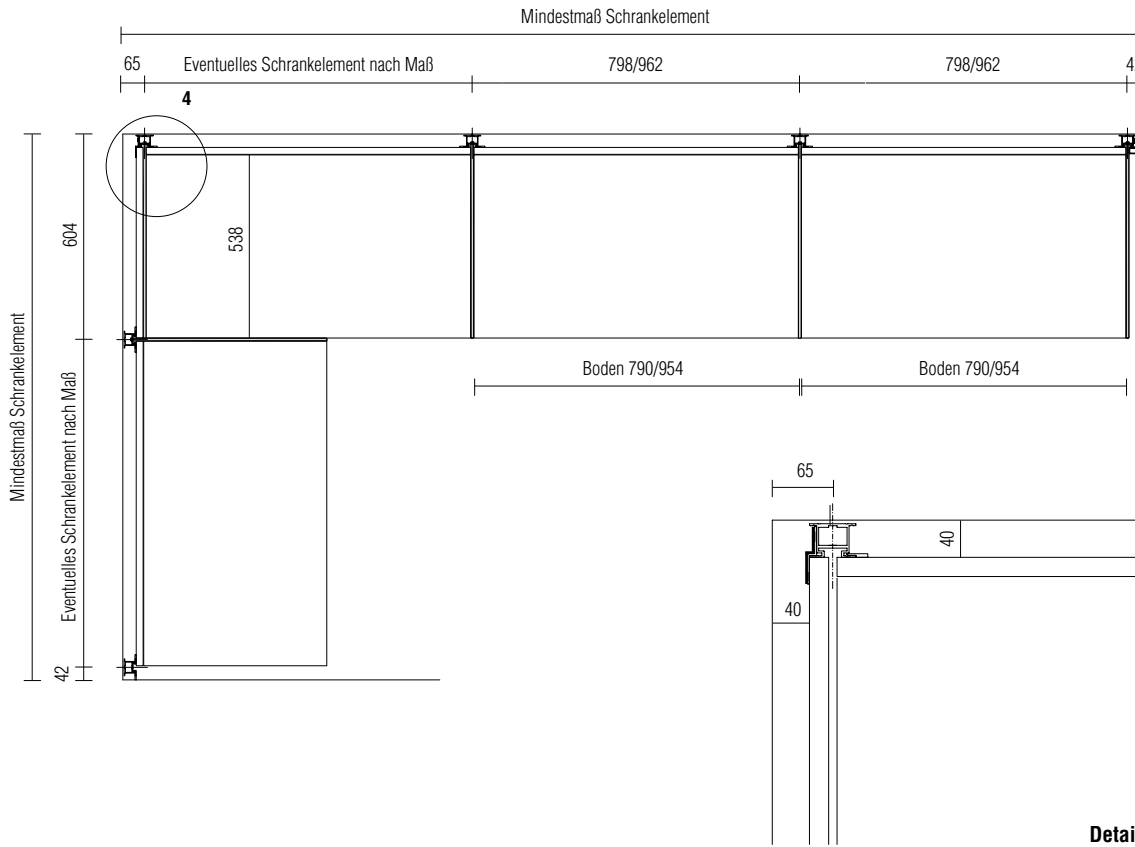

C-förmige Eckkomposition

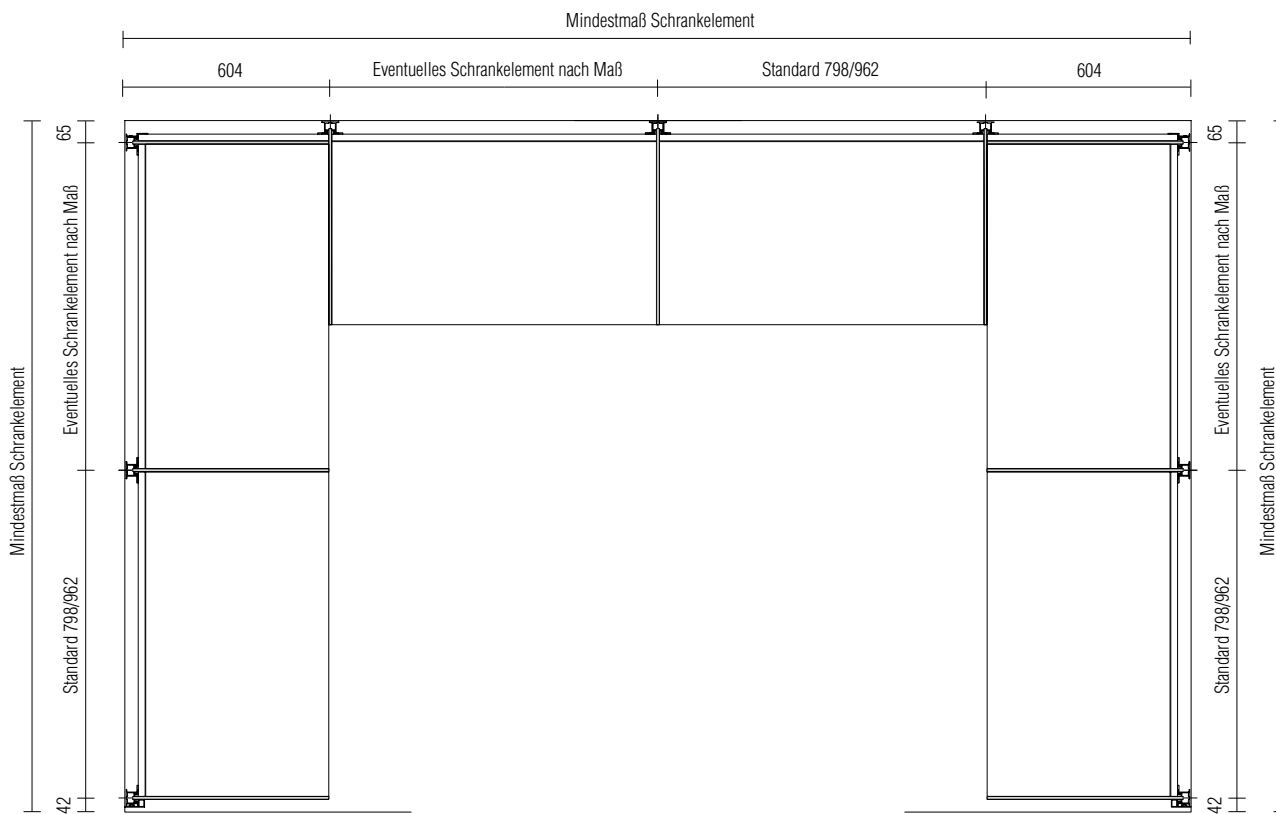

Beispiel 1

Dieses Beispiel zeigt die verschiedenen Anwendungsmöglichkeiten der Ausstattung und die Möglichkeit der Wandbefestigung.

Beispiel 2

Verdeutlicht auf einfache Art und Weise die Berechnung der erforderlichen Anzahl von Bügeln für die Komposition.

Beispiel 1 - Ausstattung

Die Böden St. 30 (Glas und Eco Skin) haben eine Breite von max. 1 Modul (954 mm).
Die Böden St. 40 (Holz) sind in der Breite von maximal 3 Modulen lieferbar (2878 mm).

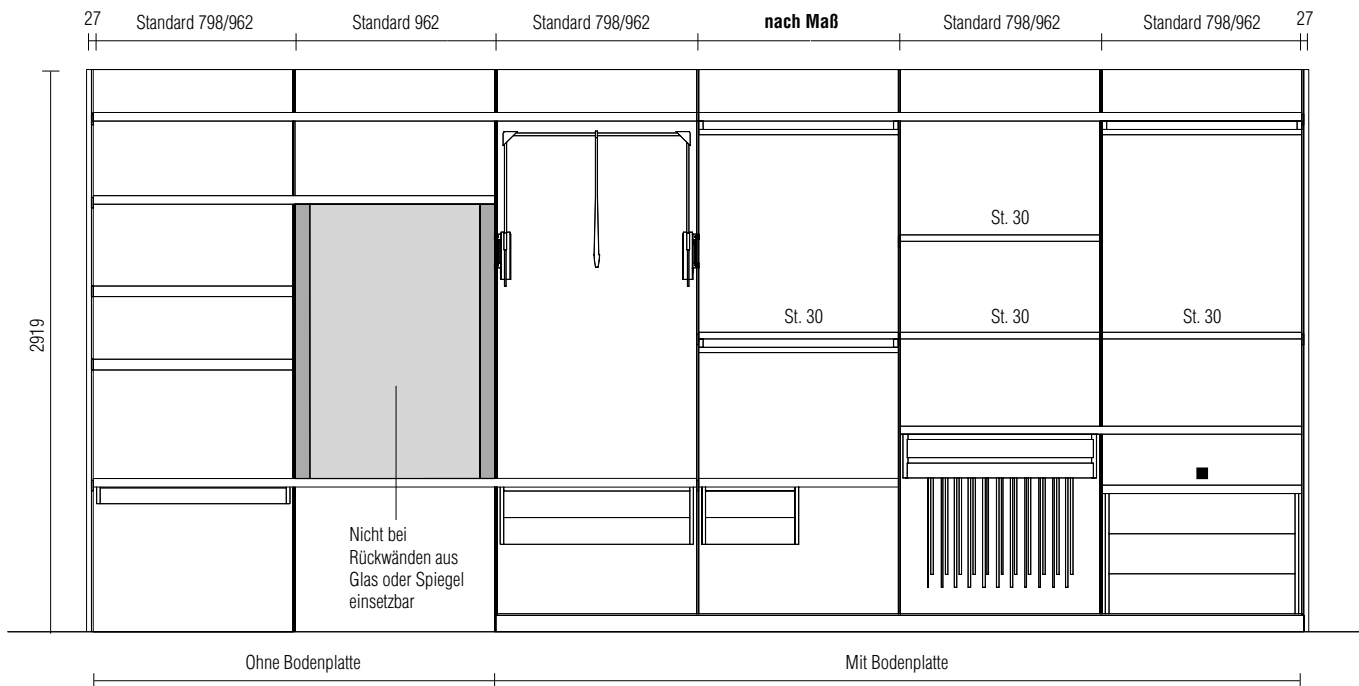

■ = die bodenstehende oder auf der Bodenplatte aufliegende Schubladeneinheit hat keine Befestigungsbügel und ist nicht an den Zwischenabstand der Böden angepasst

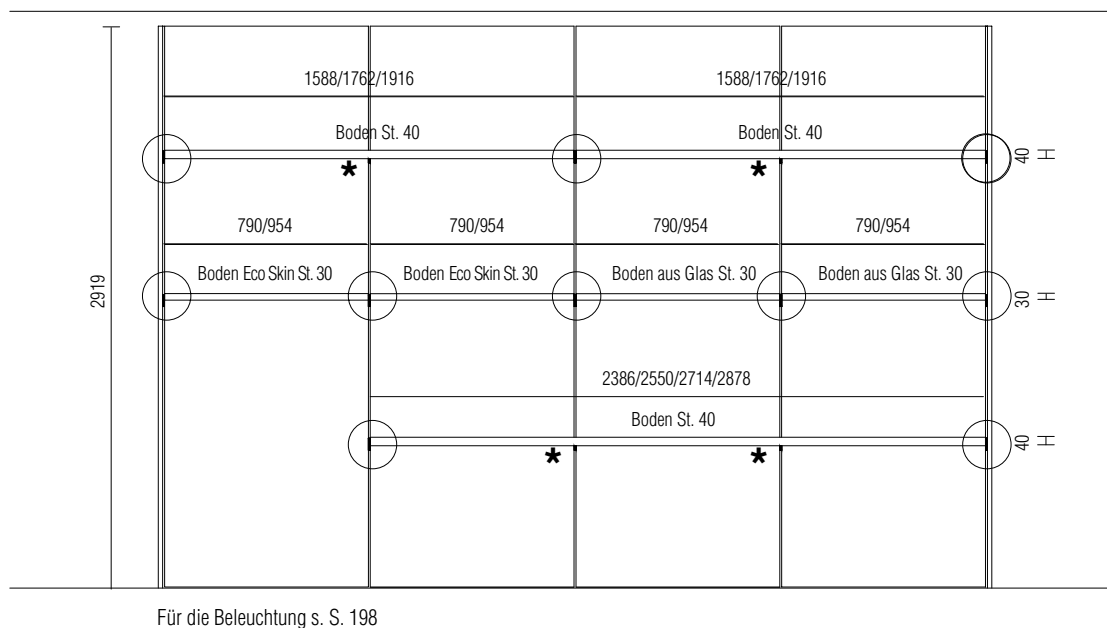
Beispiel 2 - Bügel

Es ist ratsam die Böden St. 30 und St. 40 nicht nebeneinander anzuordnen, vor allem falls sie Schubladeneinheiten mit Bodenabstand tragen

○ = zu berechnende Bügel

★ = im Preis der Böden über 2 oder 3 Module inbegriffene Bügel

Master Dressing

Vertikale Profile

Die vertikalen Profile können mit Stromversorgung geplant werden, indem der Preis für den Kabelkanal hinzugefügt wird S. 198. Für die Umsetzung der Anlage s. S. 197.

Kürzungen

Zuschnitt Wandbefestigungsprofil (in Höhe) € 22
 Zuschnitt seitliches Abschlussprofil (in Höhe) € 22
 Zuschnitt Rückwand aus Holz (Höhe und Breite) € 49
 Zuschnitt Rückwand aus Glas (Höhe und Breite) € 128

Kürzung Höhenmaß	Wandbefestigungsprofil				Wandbefestigungsprofil für Ecklösung				Seitliches Abschlussprofil				
	H 2343	H 2439	H 2631	H 2919	H 2343	H 2439	H 2631	H 2919	H 2343	H 2439	H 2631	H 2919	
	PMU23	PMU24	PMU26	PMU29	PMA23	PMA24	PMA26	PMA29	PLA23	PLA24	PLA26	PLA29	
Schwarz	210	210	210	225	274	274	274	292	104	104	104	113	
Zinnfarbig / Bronze / Iris													

Kürzung Höhenmaß und Breitenmaß	Rückwand geradliniges Modul B 790/954 St. 20								Kürzung Höhenmaß und Breitenmaß	Rückwand für Eckkomposition B 560 St. 20				Seitliche Deckleiste B max. 270
	B 790	B 790	B 790	B 790	B 954	B 954	B 954	B 954	H 2343	H 2439	H 2631	H 2919	H 2919	
	H 2343	H 2439	H 2631	H 2919	H 2343	H 2439	H 2631	H 2919	SHA5/23	SHA5/24	SHA5/26	SHA5/29	FL29	
	SHL8/23	SHL8/24	SHL8/26	SHL8/29	SHL9/23	SHL9/24	SHL9/26	SHL9/29	SHA5/23	SHA5/24	SHA5/26	SHA5/29	FL29	
Melaminbeschichtet/Piqué	195	204	211	223	212	221	230	245	167	172	178	187	169	
Farbig matt lackiert	270	286	299	321	297	315	329	354	225	239	247	265	225	
Fine grain	887	925	964	1.069	887	925	964	1.069	583	607	630	696	433	
Spiegel	572	596	625	662	612	640	671	712	463	477	500	523		
Farbglas /mattes Farbglas	762	802	848	907	841	888	938	1.009	596	626	659	698		

Bügel für Bodenbefestigung H 55 St. 8

Aufpreis Stromanschluss am Bügel (immer linksseitig zum Boden mit LED) s. Beispiel S. 191

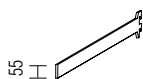

ST5

ESU1

Zinnfarbig / Bronze / Iris

58

37



Bodenplatten

Die Bodenplatte ist mit verstellbaren Füßchen ausgestattet.

Böden Holz, Eco Skin und Glas

Die Böden können in der Höhe mit einem Zwischenabstand von 32 mm eingesetzt werden. Dazu ist der Preis der Bügel hinzuzufügen. Die Böden aus Holz und Eco Skin können mit der Vorrichtung für die Befestigung von Schubladeneinheiten mit Bodenabstand ausgestattet werden.

Alle Böden können mit LED-Stangen ausgestattet werden. In diesem Fall ist der linke Bügel mit einem Stromanschluss auszustatten und der entsprechende Aufpreis zu berechnen.

Kürzungen

Zuschnitt Bodenplatte (Breite und Tiefe) € 65

Zuschnitt Boden aus Holz (Breite und Tiefe) € 49

Zuschnitt Boden aus Eco Skin (Breite und Tiefe) € 65

Zuschnitt Boden aus Glas (Breite und Tiefe) € 65

Tiefenzuschnitt Bügel € 49

Hinweise

Es ist ratsam, die Böden Eco Skin St. 30 und Holz St. 40 nicht nebeneinander anzuordnen, da sie im Falle der Befestigung von Schubladeneinheiten mit Bodenabstand nicht angeglichen sind.

Bodenplatten

St. 60 T 538

Zinn, Iris oder Bronzeprofil am Außenrand

B 798

B 962

B 1596

B 1760

B 1924

B 2394

B 2558

B 2722

B 2886

Kürzung Breitenmaß möglich

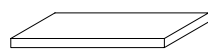

B 798 B 962

BA5/08 BA5/09

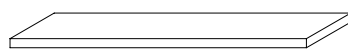

B 1596 B 1760 B 1924

BA5/16 BA5/17 BA5/19

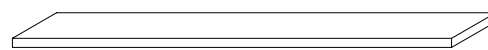

B 2394 B 2558 B 2722 B 2886

BA5/23 BA5/25 BA5/27 BA5/28

Melaminbeschichtet

202

206

291

297

301

384

388

393

396

Farbig matt lackiert

216

223

321

327

338

425

434

441

450

Hölzer

303

327

496

519

543

683

711

736

758

Böden aus Holz

St. 40 T 538

Die Seitenbügel sind nicht im Preis inbegriffen

B 790

B 954

(1 Modul)

B 1588 (798+798)

B 1752 (962+798)

B 1916 (962+962)

(2 Module)
einschließlich
mittiger Bügel

B 2386 (790+790+790)

B 2550 (790+790+962)

B 2714 (790+962+962)

B 2878 (962+962+962)

(3 Module)
einschließlich
zwei mittiger Bügel

Kürzung Breitenmaß möglich

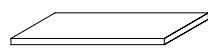

B 798 B 954

RI5/08 RI5/09



B 1588 B 1752 B 1916

RI5/16 RI5/17 RI5/19

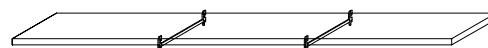

B 2386 B 2550 B 2714 B 2878

RI5/23 RI5/25 RI5/27 RI5/28

Melaminbeschichtet

129

138

247

257

264

366

376

384

392

Farbig matt lackiert

171

187

326

344

358

483

501

516

534

Hölzer

249

282

475

508

537

705

736

766

794

Böden Eco Skin und transparentes Glas

St. 30 T 538

Die Seitenbügel sind nicht im Preis inbegriffen

Eco Skin

B 790

B 954

Transparentes Glas

B 790

B 954

Schuhablage

T 538

Die Seitenbügel sind nicht im Preis inbegriffen

Es sind keine Kürzungen möglich

B 790

B 954

Kürzung Breitenmaß möglich

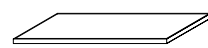

RE5/08 RE5/09



RV5/08 RV5/09



RP5/08 RP5/09

Eco Skin

205

240

Eco Skin

380

393

Transparentes Glas

272

279

Grau

Master Dressing

Kleiderstangen

Sie können an alle Arten von Böden aus Holz, Eco Skin und Glas befestigt werden.

Kürzungen

Kürzung Kleiderstange € 7

Kleiderstange B 790 B 954

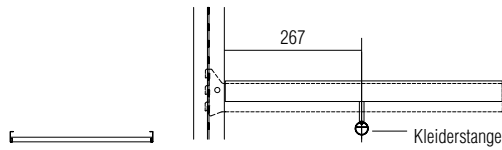

PO/8	PO/9
38	40

Lifftkleiderstange

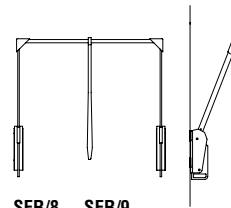

SER/8	SER/9
307	307

Stange für Halstücher oder Krawatten nur für B 971

Ausführung Zinnfarbig / Bronze / Iris

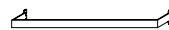

OP5
109

Kleiderbügelhalter nur für Holzböden

Ausführung brown



OP7
24

Vanity Spiegel nur für Schrankelement B 954

Hinterleuchtet mit speziellem Schalter.
Die Anlage ist unabhängig und vom
übrigen Schrankelement getrennt.
Der Spiegel ist an der Rückwand
befestigt.

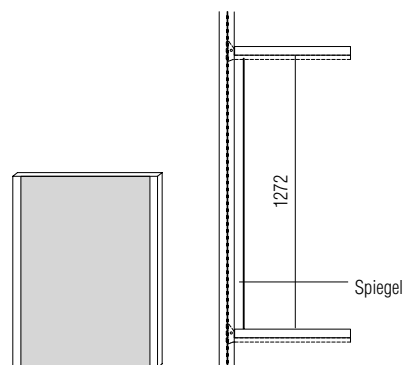

SPE9/12
1.361

Cover Eco Skin für Holzböden B 790 B 954

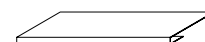

CEC/8	CEC/9
175	175



Schubladeneinheiten

Die Böden aus Holz St. 40 und Eco Skin St. 30 können mit der Vorrichtung für die Befestigung von Schubladeneinheiten mit Bodenabstand ausgestattet werden. In diesem Fall ist es ratsam, diese nicht nebeneinander anzuordnen, da die Schubladeneinheiten ansonsten nicht angeglichen sind.

Die am Boden oder auf der Bodenplatte stehenden Schubladeneinheiten können nicht an die Böden des begehbaren Kleiderschranks angeglichen werden.

Die Korpusse können mit verschiedenen Schubladen oder Ablagen ausgestattet werden. Dabei ist der durch die Punkte • gekennzeichnete modulare Aufbau zu berücksichtigen. Die Schubladen und Ablagetableaus sind mit den Griffen HOLD oder CAVE ausgestattet.

Für den Griff CAVE aus Eco Skin den Aufpreis von je € 26 jeweils.

Ausführungen Schubladen aus Holz

Front melaminbeschichtet in den Ausführungen des Korpus
Front fine grain mit zinnfarbigem, Iris oder Bronze Profil (**ausschließlich Griff HOLD**)

Schublade innen saffiangrau melaminbeschichtet

Ausführungen Schubladen Glas (ausschließlich Griff HOLD)

Front Glas transparent mit zinnfarbigem, Iris oder Bronze Rahmen
Innen saffiangrau melaminbeschichtet

Ausführungen Hosenablage

Front melaminbeschichtet in den Ausführungen des Korpus oder fine grain mit zinnfarbigem, Iris oder Bronze Profil
Rahmen innen Saffiangrau melaminbeschichtet mit Hosenträgerstangen in saffiangrauem rutschhemmenden Lack.
Fine grain **ausschließlich am Griff HOLD**

Ausführungen Ablagefach

Front melaminbeschichtet in den Ausführungen des Korpus oder fine grain mit zinnfarbigem, Iris oder Bronze Profil
Rahmen innen, Boden und Aufteilung saffiangrau melaminbeschichtet.
Fine grain **ausschließlich am Griff HOLD**

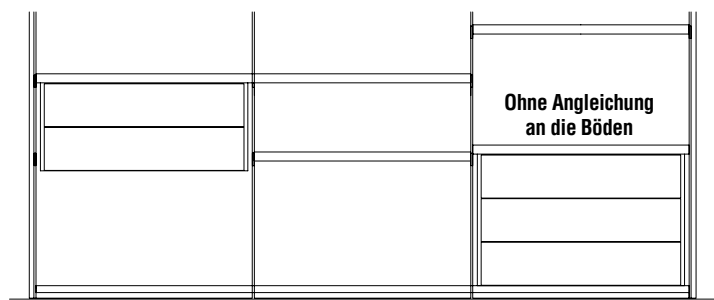

Griff HOLD

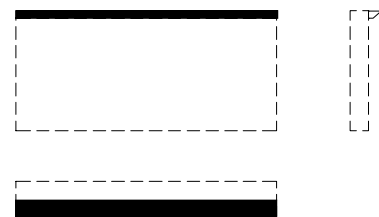

Griff CAVE

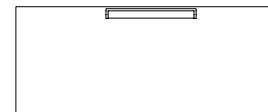

Die boden stehenden Korpusse sind immer mit einer Abdeckplatte in den Ausführungen melaminbeschichtet, farbig matt lackiert oder Holz ausgestattet (NEIN Piqué).

Es sind keinerlei Kürzungen möglich.

**Boden stehender Korpus/
Korpus auf Bodenplatte**
B 790/954
H 390

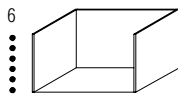

CST8/04 CST9/04

B 790/954
H 582

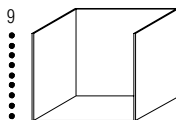

CST8/06 CST9/06

B 790/954
H 774

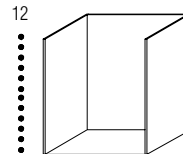

CST8/08 CST9/08

Abdeckplatte
B 790/954 St. 40

Erforderlich für boden stehende Schubladeneinheiten oder solche auf Bodenplatten



TOQ8 TOQ9

zinnfarbig / Bronze / Iris	417	431	503	525	549	575		
Melaminbeschichtet	-	-	-	-	-	-	81	81
Farbig matt lackiert	417	431	503	525	549	575	130	130
Hölzer	555	581	708	749	821	875	223	223

**Wandbefestigte
Korpusse**
B 790/954
H 85

Einsetzbar nur mit 1 Ablagefach oder 1 Hosenhälter

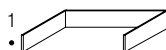

CSA8/01 CSA9/01

B 790/954
H 166

Einsetzbar nur mit 2 Ablagefächern oder 1 Ablagefach und 1 Hosenhälter

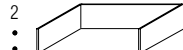

CSA8/02 CSA9/02

B 790/954
H 262

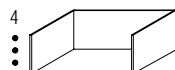

CSA8/03 CSA9/03

B 790/954
H 390

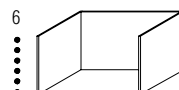

CSA8/04 CSA9/04

B 422
H 390

Für Schrankelemente nach Maß rechts oder links immer mit 2 Schubladen CLN4/19

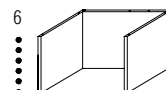

CSA4/04

zinnfarbig / Bronze / Iris	294	307	294	307	322	336	360	378	360
Farbig matt lackiert	294	307	294	307	322	336	360	378	360
Hölzer	352	372	352	372	414	438	498	528	474



Griff HOLD

**Ablagefächer
(Krawatten-Gürtel)**
B 716/880 T 478 H 61

Hosenablagen
B 716/880 T 478 H 61
Stk. **9/12** Stangen

Zusätzliche Stange

Holzschubladen
B 416 T 478 H 190

Innenmaß
B 370 T 435 H 106

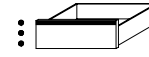
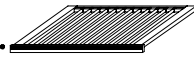
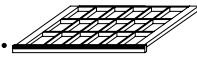

Front	VPC8/05H VPC9/05H		VPPN8/05H VPPN9/05H		VPPNBA	CLN4/19H	
Melaminbeschichtet/Piqué	478	554	364	408		138	
Farbig matt lackiert	520	595	404	449	16	174	
fine grain	616	706	501	559		247	
Hölzer	531	610	415	464		194	

Griff HOLD

Holzschubladen
B 716/880 T 478 H 126

Innenmaß
B 670/834 T 435 H 77

B 716/880 T 478 H 190

Innenmaß
B 670/834 T 435 H 106

B 716/880 T 478 H 382

Innenmaß
B 670/834 T 435 H 298

Glasschubladen
B 716/880 T 478 H 190

Innenmaß
B 670/834 T 435 H 106

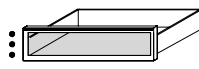
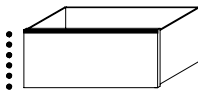
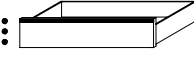
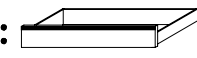

	CLN8/12H CLN9/12H		CLN8/19H CLN9/19H		CLN8/38H CLN9/38H		CVN8/19H CVN9/19H	
Melaminbeschichtet/Piqué	160	168	160	168	188	199		
Farbig matt lackiert	203	211	203	211	249	275		
fine grain	297	318	323	347	434	471		
Glas	-	-	-	-	-	-	376	400
Hölzer	229	242	229	242	292	325		

Griff CAVE

**Ablagefächer
(Krawatten-Gürtel)**
B 716/880 T 478 H 61

Hosenablagen
B 716/880 T 478 H 61
Stk. **9/12** Stangen

Zusätzliche Stange

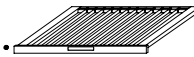
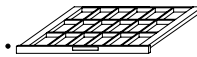

Front	VPC8/05S VPC9/05S		VPPN8/05S VPPN9/05S		VPPNBA
Melaminbeschichtet/Piqué	450	525	336	380	
Farbig matt lackiert	492	565	376	420	16
Hölzer	503	580	387	435	

Griff CAVE oben

Holzschubladen
B 416 T 478 H 190

Innenmaß
B 370 T 435 H 106

B 716/880 T 478 H 126

Innenmaß
B 670/834 T 435 H 77

B 716/880 T 478 H 190

Innenmaß
B 670/834 T 435 H 106

B 716/880 T 478 H 382

Innenmaß
B 670/834 T 435 H 298

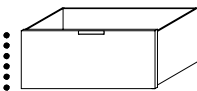
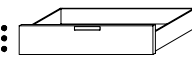
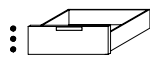

	CLN4/19S		CLN8/12S CLN9/12S		CLN8/19S CLN9/19S		CLN8/38S CLN9/38S	
Melaminbeschichtet/Piqué	108		130	138	130	138	156	170
Farbig matt lackiert	145		173	182	173	182	221	245
Hölzer	164		199	212	199	212	260	296

Griff CAVE unten

Holzschubladen
B 416 T 478 H 190

Innenmaß
B 370 T 435 H 106

B 716/880 T 478 H 126

Innenmaß
B 670/834 T 435 H 77

B 716/880 T 478 H 190

Innenmaß
B 670/834 T 435 H 106

B 716/880 T 478 H 382

Innenmaß
B 670/834 T 435 H 298

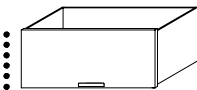
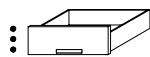

	CLN4/19I		CLN8/12I CLN9/12I		CLN8/19I CLN9/19I		CLN8/38I CLN9/38I	
Melaminbeschichtet/Piqué	108		130	138	130	138	156	170
Farbig matt lackiert	145		173	182	173	182	221	245
Hölzer	164		199	212	199	212	260	296



Beleuchtung



= **Bügel mit Stromanschluss**
Immer links von dem mit LED
ausgestatteten Boden Aufpreis berechnen.



= **Kabelkanal**

= **LED-Stange**

Beleuchtungsbeispiel

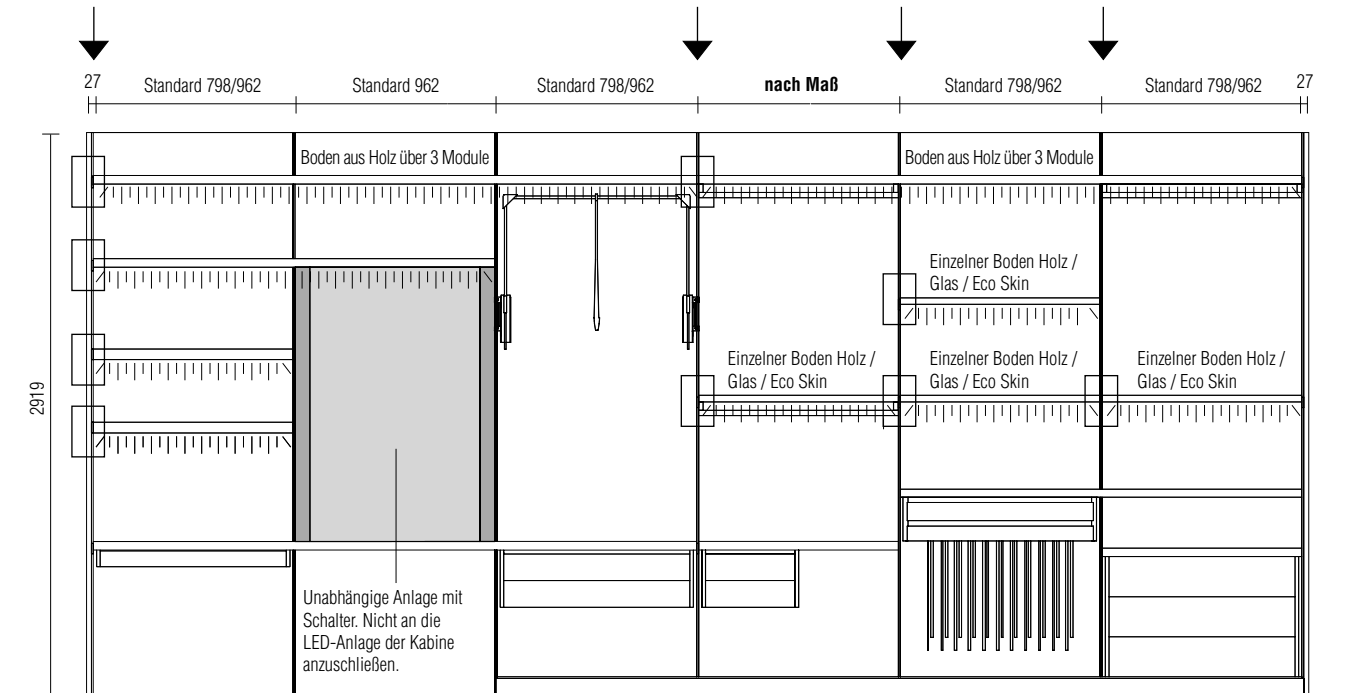

Anlage bestehend aus:

- Stk. 1 Anschluss **EC01**
- Stk. 2 Anschlussgeräten **EAL1**
- Stk. 4 Kabelkanälen **ECA3**
- Stk. 9 Bügelzusätzen **ESU1**
- Stk. 2 Stangen **EBI28C**
- Stk. 1 Stange **EBI19C**
- Stk. 6 Stangen **EBI9C**

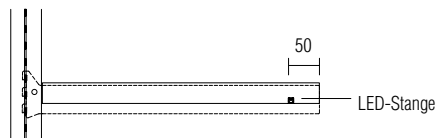



LED-Beleuchtung

Die Böden aus Holz, Glas und Eco Skin können mit LED-Beleuchtung ausgestattet werden. Die Anlage entspricht den europäischen Sicherheitsstandards. Um die Beleuchtung des begehbaren Kleiderschranks einfach und schnell umzusetzen, werden die Befestigungsprofile mit dem Kabelkanal verkabelt (s. Beispiel auf S. 197) und die Bügel mit einem Stromanschluss versehen.

Hinweise

Bei der Bestellung hat der Kunde auf der Zeichnung den Boden oder die Böden anzugeben, an denen er die Beleuchtungsstangen wünscht; die Stangen folgen immer der Breite des Bodens.

Kabelkanal		Aufpreis Stromanschluss Bügel (immer links vom Boden)
		
Bis H 2631	von 2632 bis 2919	
ECA2	ECA3	ESU1
172	193	37

Beleuchtungsstangen für Böden 3000 K

Für Böden bis B 954

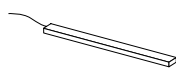

6W
EBI9C
210

Für Böden bis B 1916

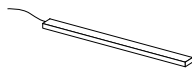

11,5W
EBI19C
316

Für Böden bis B 2878

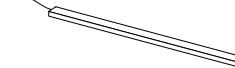

17,5W
EBI28C
422

Komponenten der Anlage

(siehe Schema für Einsatz der Komponenten und Kostenberechnung der Anlage)

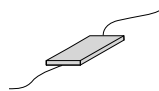

EAL1
286

Anschluss

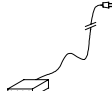

ECO1
42

Fernbedienungsset mit Lichtintensitätsregler (1 pro Anschlussgerät optional)



EKRR1
264

DALI-Set (für Hausautomatisierung - DOMOTICA)

Stk. 1 für jedes Anschlussgerät
Nicht mit Fernsteuerung zu verwenden

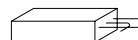

EKDA1
99

Anlage für Funksteckdose oder Fernbedienung

- Kabelkanäle und Bügel: Mengen entsprechend dem Beispiel auf der vorigen Seite berechnen.
- Anschlussgerät: Jedes Anschlussgerät kann max. 100 W Leistung erbringen bedienen.
- Anschluss: Stk. 1 für jeweils 4 Anschlussgeräte
- Fernbedienung (optional): Mit Stk. 1 Fernbedienung können Stk. 2 Anschlussgeräte bedient werden. Ansonsten sind mehrere Fernbedienungen vorzusehen.

Ablagen aus Leder

Handgefertigte Ablagen aus Leder mit Alcantaraboden.
Die Herrenversion in Braun (cat. P col. D533),
Die Damenversion in Puder (cat. P col. D524).

Böden aus Eco Skin

Aus Eco Skin in grauer Farbe

Ablagen aus Leder

Herrenschublade

B 206 T 430 H 58 (A)
B 206 T 215 H 58 (B)

Uhrenkästchen (A)

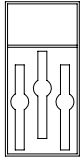

CEV/MA1

Uhren-/ Armbandkästchen (A)

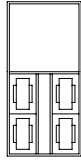

CEV/MA2

Schmuckkästchen mit versetzbaren Trennelementen (B)



CEV/MB1

Lösung mit vollständiger Herrenschublade

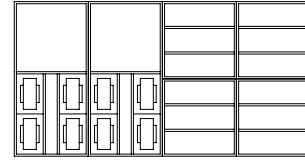

CVM1

Braunes Leder

922

1.042

442

3.852

Ablagen aus Leder

Damenschublade

B 206 T 430 H 58 (A)
B 206 T 215 H 58 (B)

Uhrenkästchen (A)

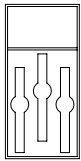

CEV/WA1

Uhren-/ Armbandkästchen (A)

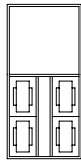

CEV/WA2

Schmuckkästchen mit versetzbaren Trennelementen (B)



CEV/WB1

Ringablage (B)



CEV/WB2

Ohringablage (B)



CEV/WB3

Lösung mit vollständiger Damenschublade

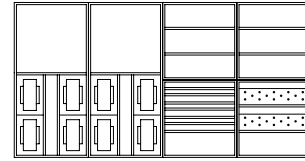

CVW1

Leder puderfarben

922

1.042

442

705

573

4.246

Aufbauschema zum Einsatz von Ablagen in die Schubladen

Schublade B 416

370

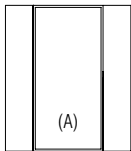

1 Ablage (A)
oder 2 Ablagen (B)

Schublade B 716

670

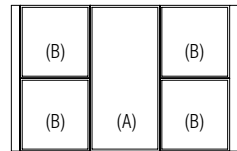

3 Ablagen (A)
oder 6 Ablagen (B)

Schublade B 880

834

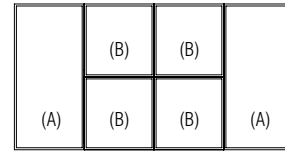

4 Ablagen (A)
oder 8 Ablagen (B)

Böden aus Eco Skin für Schubladen

T 432

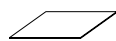

B 366

CEQ/F4

93

B 666

CEQ/F8

114

B 830

CEQ/F9

121

Eco Skin Grau





Hector Night

Design Vincent Van Duysen

Hector Night ist Protagonist moderner Einrichtungslösungen und exzellente Ausdrucksform von Vielseitigkeit und Zweckmäßigkeit in hochwertigem Design.

Eleganz, Schwerelosigkeit und unkomplizierte Modularität: Hector Night interpretiert den Raum durch absolute Gestaltungsfreiheit und ermöglicht uneingeschränkte deckenabschließende oder wandbündige Kompositionen.

TECHNISCHE INFORMATIONEN

Pfosten	Fließgepresstes lackiertes Aluminium.
Rahmenboden	Lackiertes Aluminium, bestehend aus im Werkzeug druckgegossenen sowie fließgepressten Elementen.
Bodeneinsatz	- Transparentes gehärtetes Glas extrahell oder fumé. - Spanholzplatte mit Melaminbeschichtung. - Spanholzplatte mit Eco Skin.
Schubladeneinheit	Spanholzplatte mit Melaminbeschichtung.
Abdeckplatte Schubladeneinheit	- Transparentes gehärtetes Glas extrahell oder fumé mit perimetralem Siebdruck grau sablé. - Lackierte Schichtplatte.
Spiegel-Rahmen	Lackiertes Aluminium, bestehend aus im Werkzeug druckgegossenen sowie fließgepressten Elementen.
Kleiderstange	- Aus fließgepresstem lackierten Aluminium. - Fließgepresstes Aluminium mit Eco Skin.
Schuhablageinsatz	Schwarz lackiertes Blech mit Eco Skin-Beschichtung.

Hector Night

Design Vincent Van Duysen



Product Pluses



Hector Night zeichnet sich durch seine Vielseitigkeit aus, bereichert durch neue Ergänzungen und **moderne Lösungen** in hochwertigem Design in einem über die Jahre konsequenten Narrativ, das die Moderne in den Mittelpunkt rückt.

Hector Night ist funktioneller Mittelpunkt des täglichen Lebens, das in absoluter Planungsfreiheit gestaltet wird. Die neue Kompositionslösung mit einem hohen Maß an gestalterischer Originalität stellt sich harmonisch und rigoros den funktionellen Bedürfnissen modernen Wohnens. Hector Night wird durch unendliche Funktionen aufgewertet und ermöglicht absolute Gestaltungsfreiheit bei deckenabschließenden oder wandbündigen Kompositionen. Besonderheit des Projekts ist die metallene zinn-, iris oder bronzefarbene Ausführung des Korpus für die perfekte Kombination mit den edlen Melaminausführungen in Kastanie dunkel und hell der Schubladeneinheiten und der Abdeckplatte aus siebgedrucktem Fumé-Glas.



- Die Decken- oder Wandbefestigung der Pfosten ermöglicht eine uneingeschränkte Raumgestaltung
- Drei metallene Ausführungen** des Korpus in Zinn-, Iris oder Bronzefarbe
- Edles** Melamin in Kastanie dunkel und hell der Schubladeneinheiten und Abdeckplatte aus siebgedrucktem Fumé-Glas
- Jeder Boden kann intern personalisiert werden durch Einsatz von Einlagen aus Glas, Melamin oder Eco Skin
- Die interne Ecke wird mit einem größeren Element ausgestattet und somit leicht zugänglich und nutzbar gemacht
- Hochwertiges Zubehör**, wie der in den Korpus integrierte drehbare Spiegel und die mit Eco Skin verkleidete Schuhablage ergänzen das Projekt
- Eleganz, Schwerelosigkeit und unkomplizierte Modularität
- Schubladeneinheiten mit **erlesener Krümmung** des Holzes und Abdeckplatte aus Glas oder Bronze

Product features

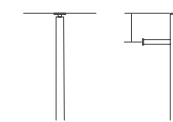

Decken- oder Wandbefestigung der Pfosten

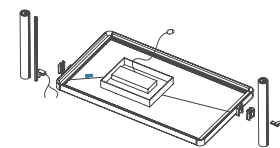

Zur Led-Beleuchtung des begehbaren Kleiderschranks werden die Pfosten mit der Kabelleiste verkabelt und die Böden mit einem Kontakt ausgestattet

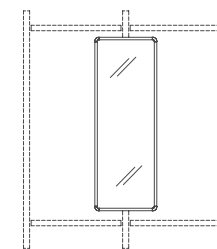

In den Korpus integrierter dehbarer Spiegel



Kleiderstange zinn-/iris/bronzefarben oder mit Eco Skin verkleidet

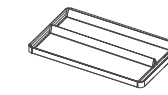

Schuhablage mit Eco Skin verkleidet

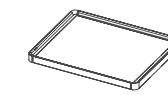

Rahmenboden zinn-/iris/bronzefarben Einlage aus Glas oder mit Eco Skin verkleidet

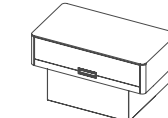

Eingehängte Schubladeneinheiten auch mit Hosenaufhängung oder Wäschebeutel



Bodenstehende Schubladeneinheiten



Modularität

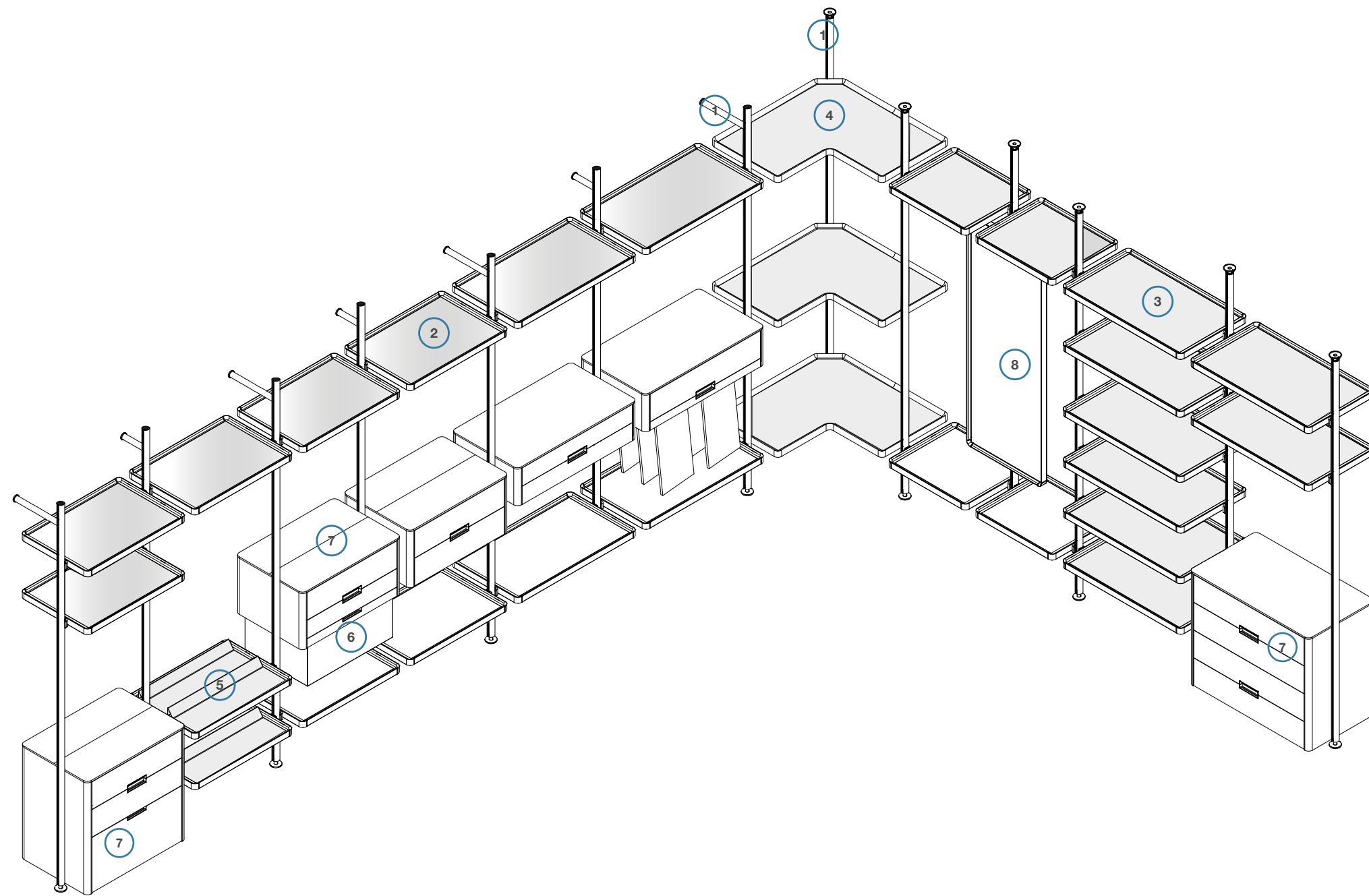

- 1 Decken- oder Wandpfosten
- 2 Glasböden mit optionaler LED-Beleuchtung
Anschlussgeräte für Funksteuerung
- 3 Böden aus Eco Skin
- 4 Eckböden aus Melamin oder Eco Skin
mit optionaler LED-Beleuchtung
- 5 Schuhablage
- 6 Wäschekorb
- 7 Eingehängte oder bodenstehende
Schubladeneinheiten
- 8 Spiegel

Modularität
Modularität Zwischenabstand mm 695/859/1023 + 45 mm
pro fertiges Maß

Ausführungen

Komponenten

Bronze- Glas Glas Glas Glas Melamin Eco Skin lackiert
farben/ Transp. fumé fumé mit Transp. bronze-/
zinnfarben/ Iris Siebdruck mit Siebdruck zinnfarben/
Iris

Melamin

QC Kastanie hell
QS Kastanie dunkel

Eco Skin

Grau
Nerz
Hanf
Elfenbein
Dunkelbraun
Terra
Taupe
Arktis

Decken-/Wandpfosten									
Boden	Rahmen								
	Einsatz								
Eckboden	Rahmen								
	Einsatz								
	Korpus								
Wandbefestigte/ bodenstehende	Front								
	Schubladeneinheit								
	Abdeckplatte								
	Griff CAVE								
Spiegelrahmen									
Kleiderstange									
Schuhablageneinsatz									



Hinweise

- ▶ Der Pfosten H max 3150, kann ohne Aufpreis nach Maß gefertigt werden.
- ▶ Der begehbare Kleiderschrank kann nicht im Tiefenmaß gekürzt werden.
- ▶ Die Rahmenböden können in der Breite gekürzt werden gegen einen Aufpreis von jeweils € 65. Mindestmaß gekürzter Boden 300 mm (Zwischenabstand Pfosten).
- ▶ Bei dem Eckboden sind keinerlei Kürzungen möglich.
- ▶ Die Höhenpositionierung der Böden und der Schubladeneinheiten erfolgt nach Kundenwunsch.
- ▶ Die Position der Pfosten kann nicht verändert werden.
- ▶ Das System sieht die Verankerung der Pfosten an Boden und Wand vor.

- ▶ Die Kompositionen mit Beleuchtung müssen mit einem unteren Boden aus Melamin oder Eco Skin für jedes Modul ausgestattet sein (empfohlene Bodenhöhe 300 mm). Alle diese Böden müssen für den Elektroanschluss auf derselben Höhe verlaufen (s. Abbildung S. 210/211).
- * Die bodenstehende Schubladeneinheit kann in Präsenz einer Beleuchtungsanlage nur in die Module eingesetzt werden, bei denen der untere Boden nicht erforderlich ist (siehe S. 210/211).

Kompositionsschema Wandbefestigung

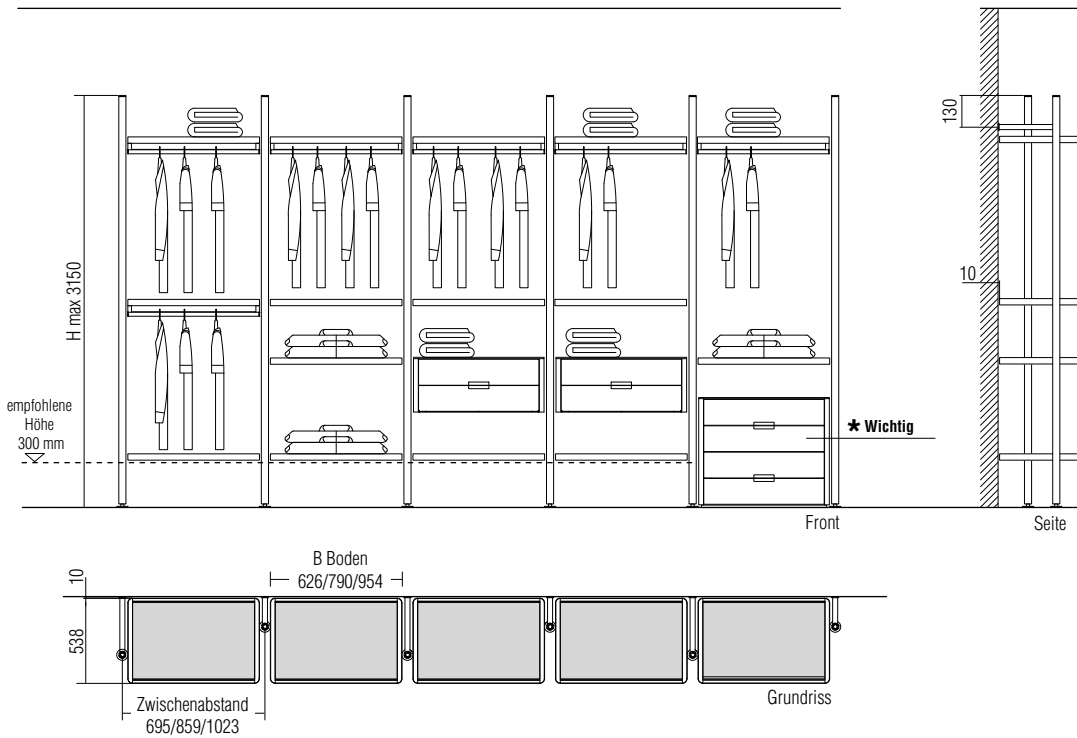

Positionierung Pfosten

Option A

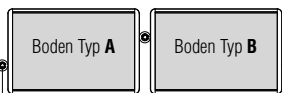

Vorderpfosten

Option B

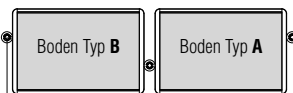

Hinterpfosten

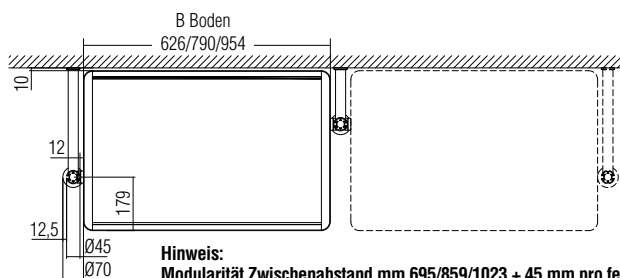
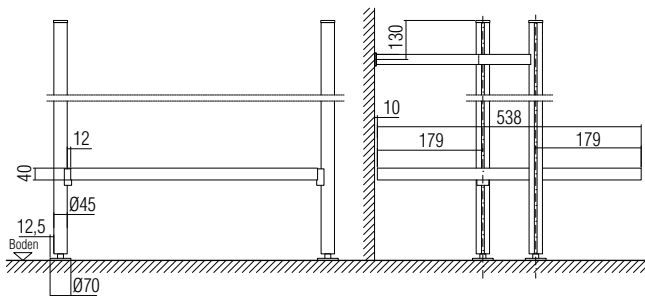

Hinweis:
Modularität Zwischenabstand mm 695/859/1023 + 45 mm pro fertiges Maß
(Vorsprung unterer Fuß mm 12,5)

Belastbarkeit Rahmenboden aus Aluminium

ohne Zubehör:
B 626 = Kg. 20
B 790 = Kg. 27
B 954 = Kg. 32

Hinweise

- ▶ Der Pfosten H max 3150, kann ohne Aufpreis nach Maß gefertigt werden.
- ▶ Der begehbare Kleiderschrank kann nicht im Tiefenmaß gekürzt werden.
- ▶ Die Rahmenböden können in der Breite gekürzt werden gegen einen Aufpreis von jeweils € 65. Mindestmaß gekürzter Boden 300 mm (Zwischenabstand Pfosten).
- ▶ Bei dem Eckboden sind keinerlei Kürzungen möglich.
- ▶ Die Höhenpositionierung der Böden und der Schubladeneinheiten erfolgt nach Kundenwunsch.
- ▶ Die Position der Pfosten kann nicht verändert werden.
- ▶ Das System sieht die Verankerung der Pfosten an Boden und Decke vor.

- ▶ Die Kompositionen mit Beleuchtung müssen mit einem unteren Boden aus Melamin oder Eco Skin für jedes Modul ausgestattet sein (empfohlene Bodenhöhe 300 mm). Alle diese Böden müssen für den Elektroanschluss auf derselben Höhe verlaufen (s. Abbildung S. 210/211).
- * Die bodenstehende Schubladeneinheit kann in Präsenz einer Beleuchtungsanlage nur in die Module eingesetzt werden, bei denen der untere Boden nicht erforderlich ist (siehe S. 210/211).

Kompositionsschema Deckenbefestigung

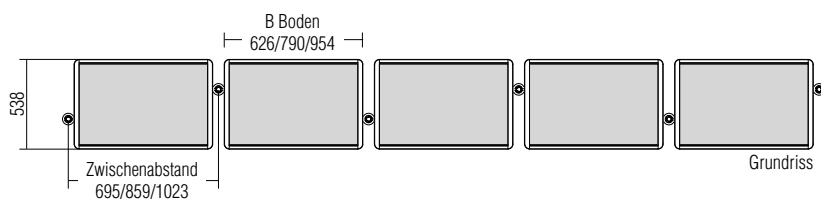
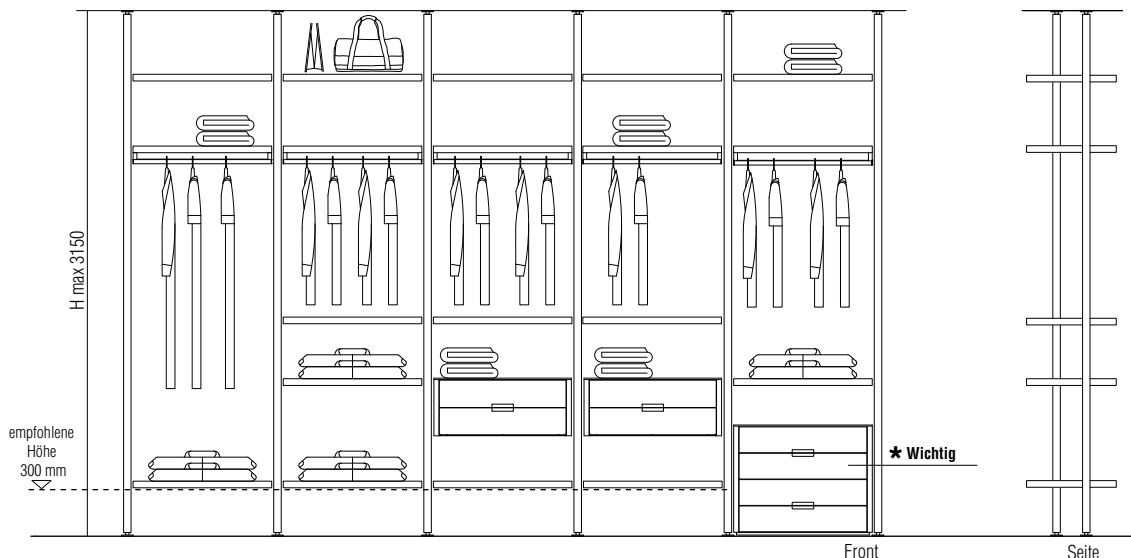

Positionierung Pfosten

Option A

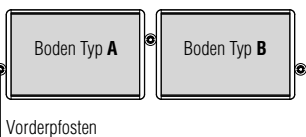

Option B

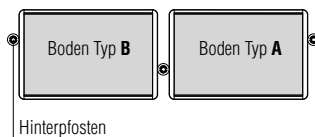

Hinweis:
Zur Herstellung des deckenbündigen Pfostens reicht es, die Deckenhöhe anzugeben. Bei ungleichen Höhenmaßen, nachstehend angeführte Toleranzen prüfen.

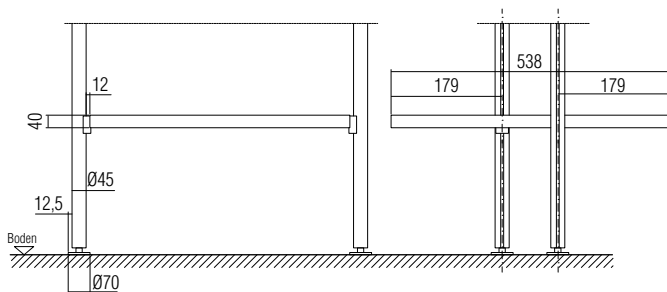

Toleranzwerte Deckenbefestigung

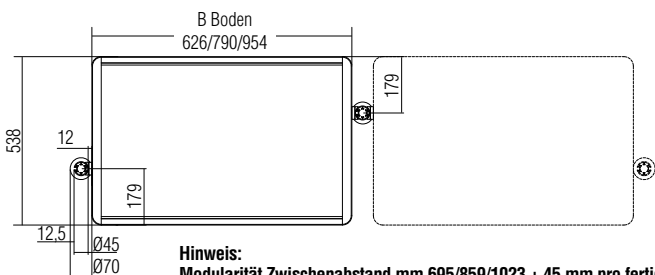
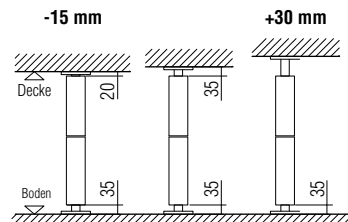

Hinweis:
Modularität Zwischenabstand mm 695/859/1023 + 45 mm pro fertiges Maß
(Vorsprung unterer und oberer Fuß mm 12,5)

Belastbarkeit Rahmenboden aus Aluminium

ohne Zubehör:
B 626 = Kg. 20
B 790 = Kg. 27
B 954 = Kg. 32



Beispiele für Eckkompositionen

Mit Hector Night sind "L"- oder "C"-förmige Eckkompositionen möglich.
Zur Planung dieser Kompositionen können Eckböden verwendet oder geradlinige Module aneinander gereiht werden.
Diese Kompositionen können mit wandbefestigten oder deckenbefestigten Pfosten gestaltet werden.

Kompositionen mit Eckboden 90°

Das Eckmodul kann mit Bodeneinsätzen aus Melamin oder Eco Skin und Kleiderstange gestaltet werden.
Der Eckboden kann nicht gekürzt werden.
Die Position der Pfosten ist immer vorne und kann nicht verändert werden.

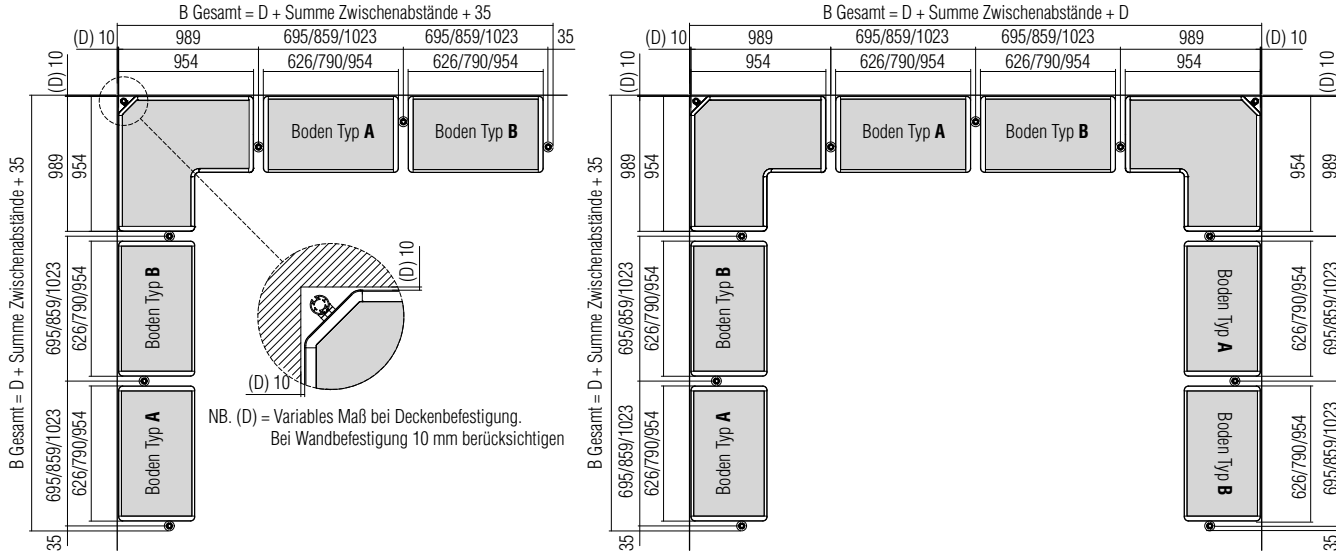

Lineare geradlinige Kompositionen

Zur Planung dieser Kompositionen gibt es keine Auflagen für den Einsatz des ersten Pfostens.
In das Eckmodul kann keine Schubladeneinheit eingesetzt werden.
Bei Grundrissen mit Winkeln über oder unter 90° kann der seitliche Part der Komposition für eine entsprechende Wandparallelität geneigt werden.

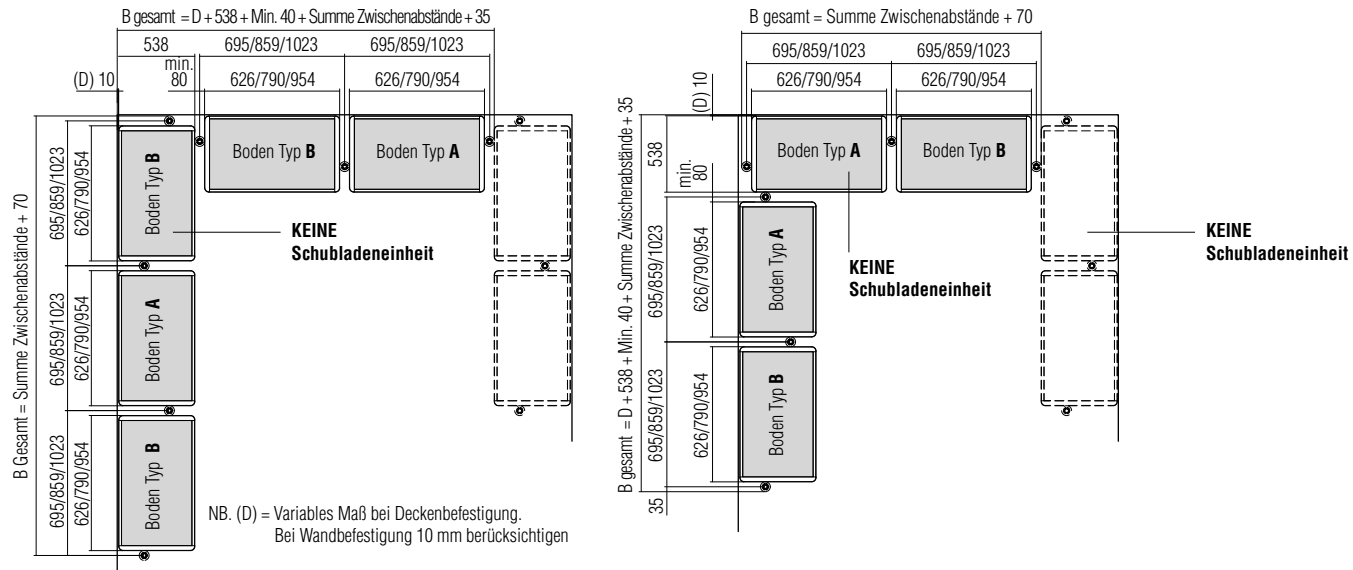

Beispiele v. Grundrissen mit Winkeln über oder unter 90°

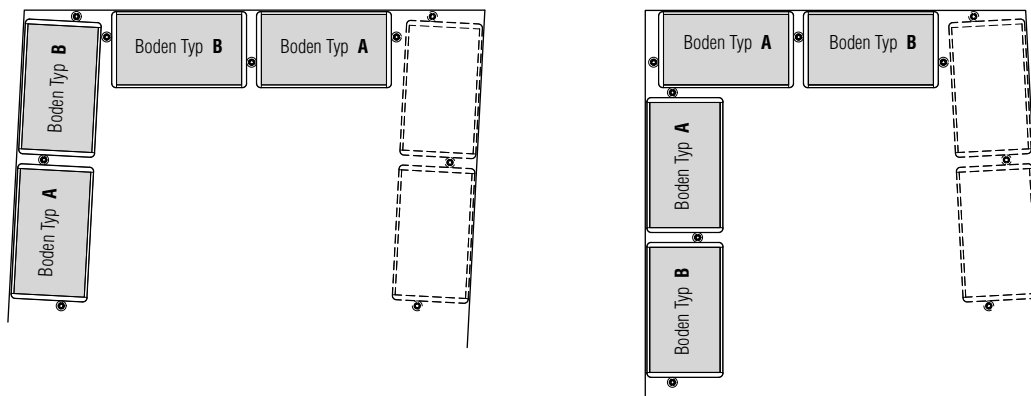

Kompositionsschema

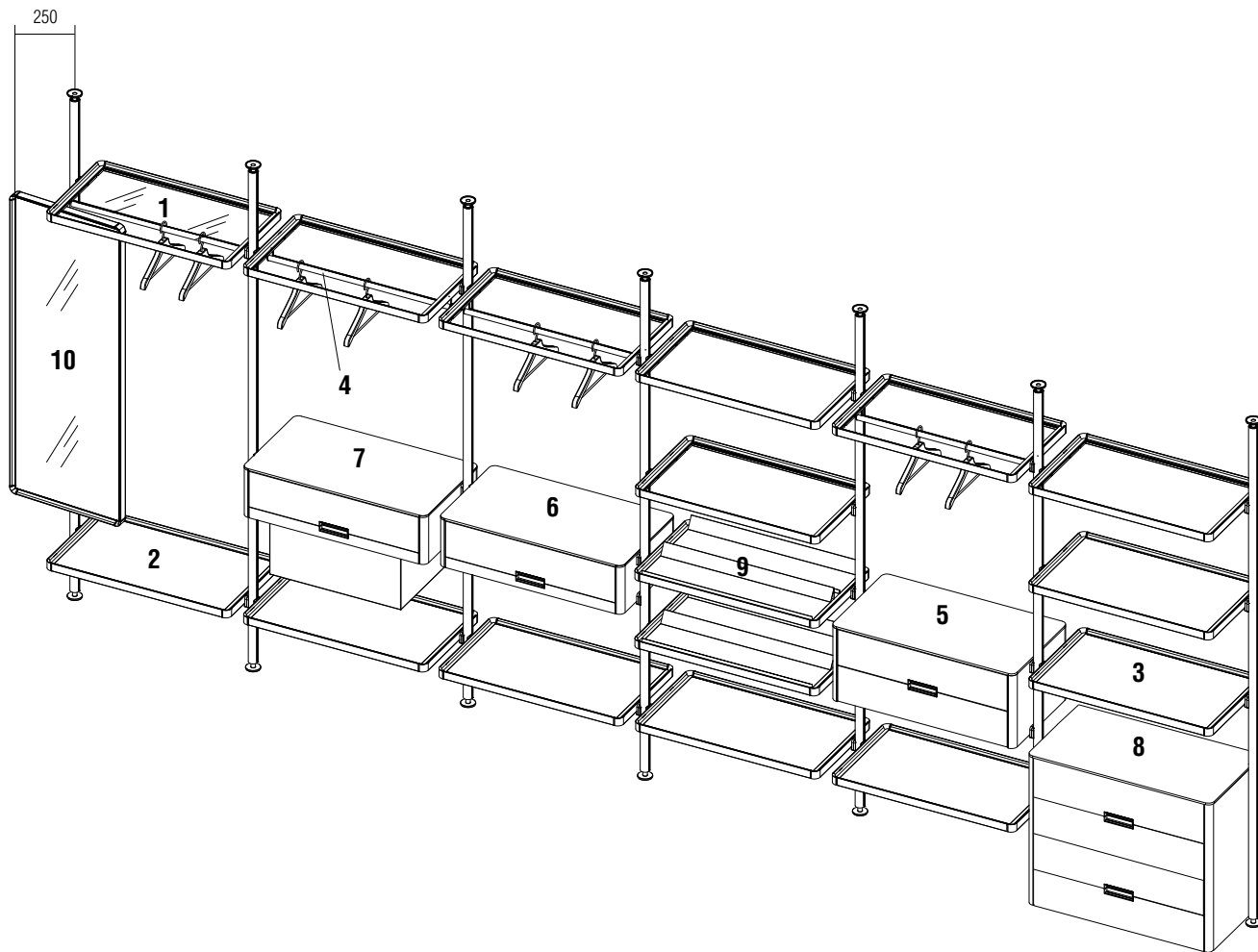

Ausstattung

- | | | |
|---|--|---|
| 1 Boden mit Einsatz aus Glas | 4 Kleiderstange | 7 Schubladeneinheit mit Wäschekorb |
| 2 Boden mit Einsatz aus Melamin | 5 Eingehängte Schubladeneinheit | 8 Bodenstehende Schubladeneinheit |
| 3 Boden mit Einsatz aus Eco Skin | 6 Schubladeneinheit mit Hosenaufhängung | 9 Schuhablage |
| | 10 Drehbarer Spiegel | |

Led-Beleuchtung

- ▶ Die Böden können mit Led-Beleuchtung ausgestattet werden.
- ▶ Die Anlage entspricht den EU-Sicherheitsvorschriften.
- ▶ Zur Beleuchtung des begehbaren Kleiderschranks werden die Pfosten mit der Kabelleiste verkabelt und die Böden mit einem Kontakt ausgestattet.
- ▶ Bei jedem Modul der Komposition können 1 oder mehrere Böden mit Led-Beleuchtung eingesetzt und mittels der in den Pfosten eingesetzten Kabelleisten beliebig versetzt werden.
- ▶ Jedes Anschlussgerät unterstützt Leds bis zu 72W. Zur Berechnung der erforderlichen Anschlussgeräte, siehe Beispiele S. 211.
- ▶ Bei der Stromanlage ist der Start am linken Pfosten des ersten Moduls vorgesehen, das mit Beleuchtung ausgestattet werden soll.

- ▶ **Die Kompositionen mit Beleuchtung müssen mit einem unteren Boden aus Melamin oder Eco Skin für jedes Modul ausgestattet sein (empfohlene Bodenhöhe 300 mm).**
- Alle diese Böden müssen für den Elektroanschluss auf derselben Höhe verlaufen (s. Abbildung S. 210/211).**
- Die bodenstehende Schubladeneinheit kann in Präsenz einer Beleuchtungsanlage nur in die Module eingesetzt werden, bei denen der untere Boden nicht erforderlich ist (siehe S. 210/211).**

Detail-Ansicht

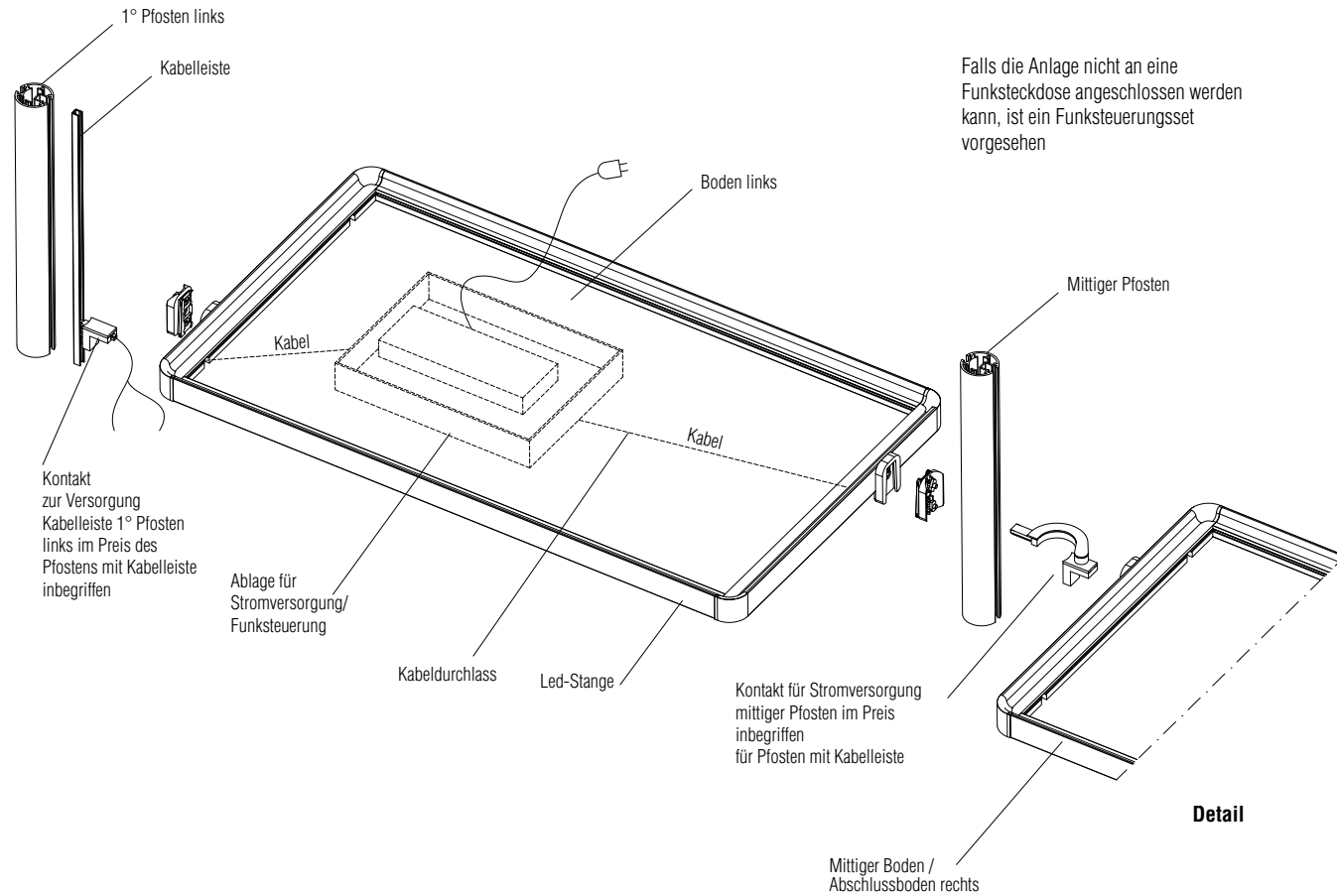

Beispiele

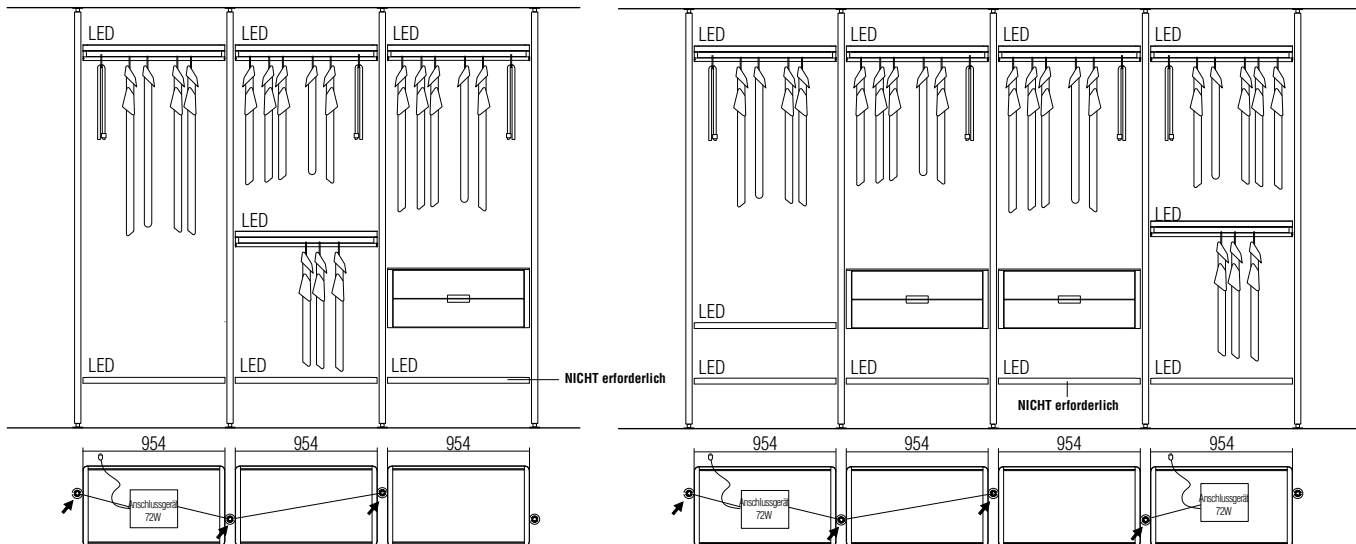

➤ Pfosten mit Kabelleiste

Berechnungsbeispiel für Anschlussgerät

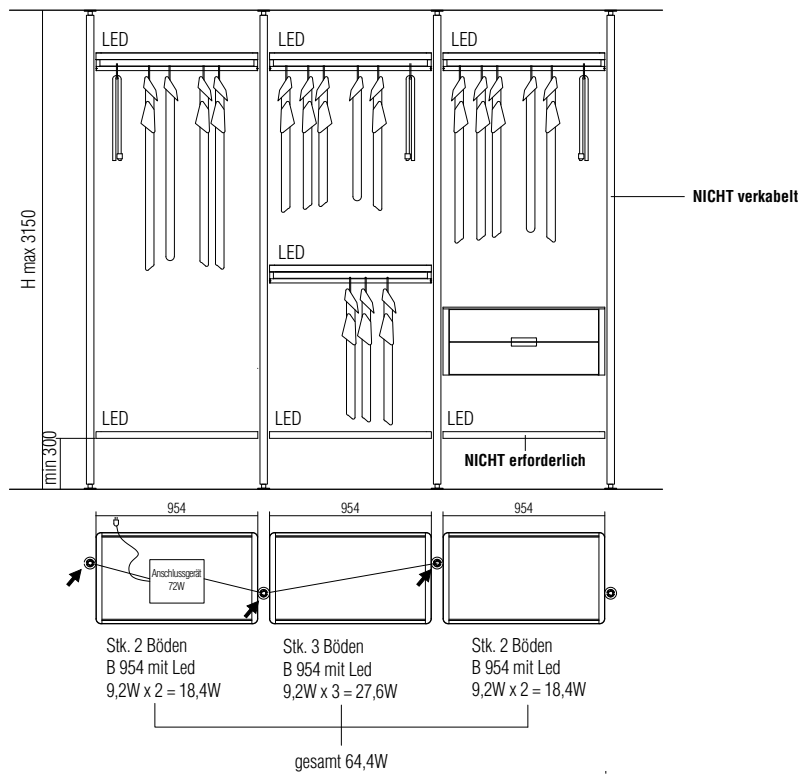

Pfosten mit Kabelleiste

Komponenten für Kleiderschrank mit Stromanschluss:

- Stk. 3 Pfosten mit Kabelleiste
- Stk. 1 Pfosten ohne Kabelleiste
- Stk. 7 Böden mit Led
- Stk. 1 Anschlussgerät 72W

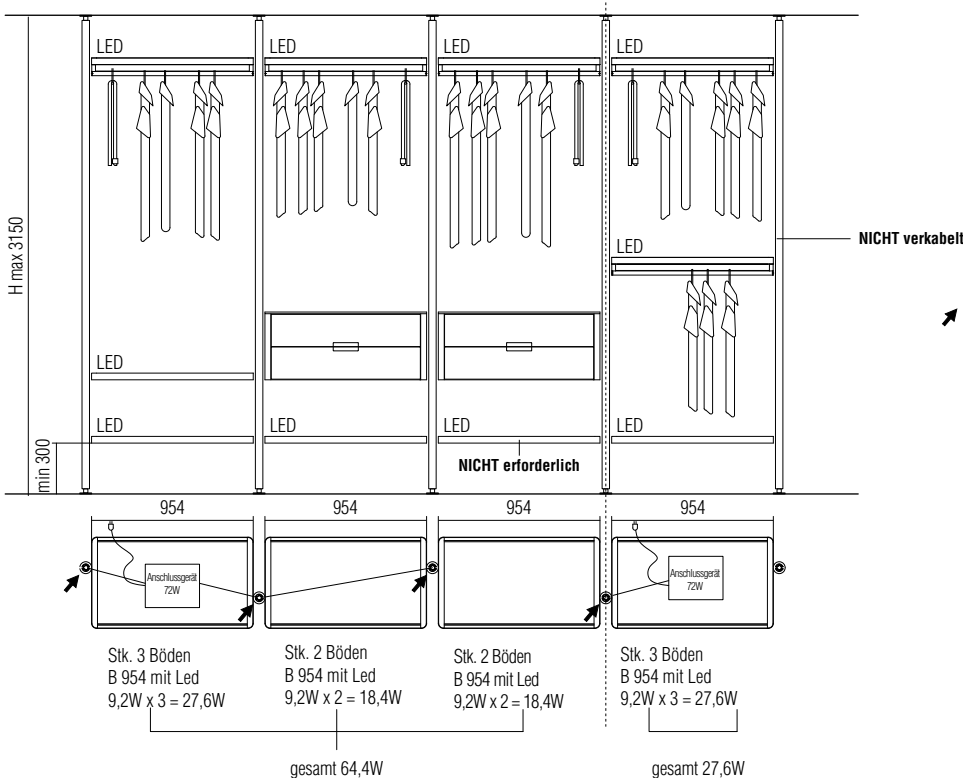

Pfosten mit Kabelleiste

Beleuchtungsanlage bestehend aus:

- Stk. 4 Pfosten mit Kabelleiste
- Stk. 1 Pfosten ohne Kabelleiste
- Stk. 10 Böden mit Led
- Stk. 2 Anschlussgeräte 72W

Hinweise

- ▶ Der Pfosten H max 3150, kann ohne Aufpreis nach Maß gefertigt werden.
- ▶ Die Rahmenböden können in der Breite gekürzt werden gegen einen Aufpreis von jeweils € 65. Mindestmaß gekürzter Boden 300 mm (Zwischenabstand Pfosten).
- ▶ Bei dem Eckboden sind keinerlei Kürzungen möglich.
- ▶ Der Eckboden hat keinen Glaseinsatz.
- ▶ Der Händler hat die entsprechend sichersten und am besten geeigneten Befestigungsmittel zu wählen.
- ▶ Vor Bestellung und Montage von Hector Night ist eine genaue Prüfung der Wand- und Deckenbeschaffenheit ratsam.

Pfosten

H max 3150 Ø 45

Bei der Bestellung ist die Decken bzw. Bodenhöhe des wandbefestigten Pfostens anzugeben

	Decke		Wand Version A Querträger mm 349		Wand Version B Querträger mm 169		Wand Eckpfosten hinten
	ohne Kabelleiste PFS031	mit Kabelleiste PFS031K	ohne Kabelleiste PFFA31	mit Kabelleiste PFFA31K	ohne Kabelleiste PFPB31	mit Kabelleiste PFPB31K	ohne Kabelleiste PFAN31
zinn-/Iris/bronzefarben	263	482	319	539	319	539	319

Rahmenböden zinn-/Iris/bronzefarben

T 538 St. 40

Bei der Bestellung Bodentyp angeben

	B 626 5,5W		B 790 7,3W		B 954 9,2W	
	Typ A RIA5/06	Typ B RIB5/06	Typ A RIA5/08	Typ B RIB5/08	Typ A RIA5/09	Typ B RIB5/09
Einsatz						
ohne led						
Glas transparent/fumé	495	495	521	521	549	549
Melamin	495	495	521	521	549	549
Eco Skin	557	557	599	599	635	635
mit led						
Glas transparent/fumé	614	614	650	650	686	686
Melamin	614	614	650	650	686	686
Eco Skin	676	676	728	728	772	772

Rahmen-Eckböden zinn-/Iris/bronzefarben

T 954 St. 40

Es sind keinerlei Kürzungen möglich





	Eckboden B 954 7,4W
Einsatz	RIA9/09
ohne led	
Melamin	867
Eco Skin	1.027
mit led	
Melamin	1.034
Eco Skin	1.194

Hinweise

- ▶ Bei der Kleiderstange für Eckboden sind keinerlei Kürzungen möglich.
- ▶ Kleiderstange mit Eco Skin-Verkleidung mit lateralen zinn-, Iris oder bronzefarbenen Halterungen.
- ▶ Bei der Schuhablage sind keinerlei Kürzungen möglich.
- ▶ Bei dem drehbaren Spiegel sind keinerlei Kürzungen möglich.

Kürzungen

Zuschnitt Kleiderstange € 7

Kleiderstange	B 626	B 790	B 954	Eckvariante Es sind keinerlei Kürzungen möglich
				
	PO/6	PO/8	PO/9	POA/9
zinn-/Iris/bronzefarben	34	38	40	226
Eco Skin	71	78	79	299

Rahmenboden mit Schuhablage zinn-/Iris/bronzefarben

T 538 St. 40

Bei der Bestellung Bodentyp angeben

Es sind keinerlei Kürzungen möglich

Einsatz

	B 790		B 954	
	Typ A RSA5/08	Typ B RSB5/08	Typ A RSA5/09	Typ B RSB5/09
Eco Skin ohne Led	883	883	915	915
Eco Skin mit Led	1.012	1.012	1.052	1.052

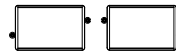
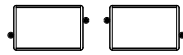
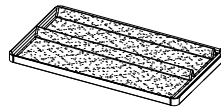
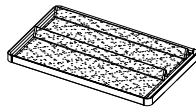

Typ A
RSA5/08

Typ A
RSA5/09

Drehbarer Spiegel

B 500 H 1400 St. 40

Montage am Pfosten auf beliebiger Höhe

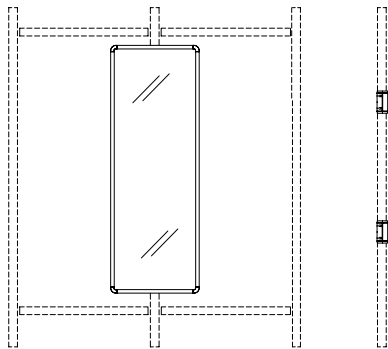

SG5/14

zinn-/Iris/bronzefarben	1.171
-------------------------	--------------

Montagebeispiele

Mittige Module

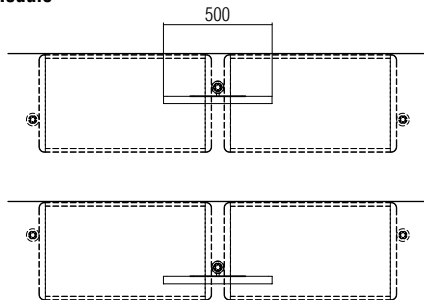

Abschlussmodule

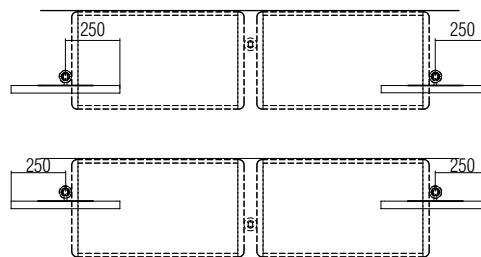

Einzelmodul

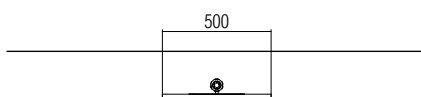

Hinweise

- ▶ Bei der Schubladeneinheit sind keinerlei Kürzungen möglich.
- ▶ Laterale und frontale Seiten aus Melamin, Kastanie hell oder Kastanie dunkel.
- ▶ Die Schubladen und Tableaus sind mit den Griffen CAVE zinn-, Iris oder bronzefarben ausgestattet.
- ▶ Für den mit Eco Skin bezogenen Griff CAVE einen Aufpreis von je € 26 berechnen.
- ▶ Bei Abdeckplatte aus Glas muss die erste Schublade H 190 sein ★

Eingehängte Schubladeneinheiten B 790

Bei der Bestellung die Ausführung des Melamins angeben

H 272
2 Schubladen H 126
Innenmaß
B 670 T 435 H 77

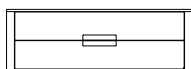

Typ A **CAA8/02A** Typ B **CAB8/02A**

H 272
1 Schublade H 190
1 Hosenaufhängungstableau H 62
Stk. 9 Stangen

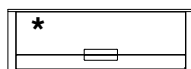

Typ A **CAA8/02B** Typ B **CAB8/02B**

H 272
1 Schublade H 190
1 Wäschekorbtableau H 62

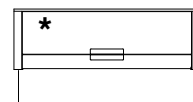

Typ A **CAA8/02C** Typ B **CAB8/02C**

Abdeckplatte

zinn-/Iris/bronzefarben

1.053 1.053

Glas transparent/fumé siebgedruckt ★

- -

1.209 1.209

1.714 1.714

1.435 1.435

1.943 1.943

Eingehängte Schubladeneinheiten B 954

Bei der Bestellung die Ausführung des Melamins angeben

H 272
2 Schubladen H 126
Innenmaß
B 834 T 435 H 77

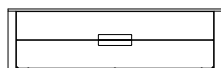

Typ A **CAA9/02A** Typ B **CAB9/02A**

H 272
1 Schublade H 190
1 Hosenaufhängungstableau H 62
Stk. 12 Stangen

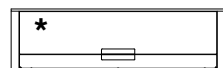

Typ A **CAA9/02B** Typ B **CAB9/02B**

H 272
1 Schublade H 190
1 Wäschekorbtableau H 62

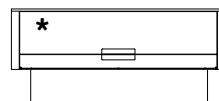

Typ A **CAA9/02C** Typ B **CAB9/02C**

Abdeckplatte

zinn-/Iris/bronzefarben

1.081 1.081

Glas transparent/fumé siebgedruckt ★

- -

1.278 1.278

1.793 1.793

1.574 1.574

2.090 2.090

Eingehängte Schubladeneinheiten B 790

Bei der Bestellung die Ausführung des Melamins angeben

H 400
2 Schubladen H 190
Innenmaß
B 670 T 435 H 106

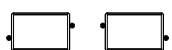
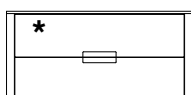

Typ A **CAA8/04A** Typ B **CAB8/04A**

H 400
1 Schublade H 190
1 Schublade H 126
1 Hosenaufhängungstableau H 62
n. 9 Stangen

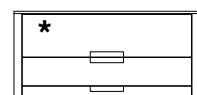

Typ A **CAA8/04B** Typ B **CAB8/04B**

H 400
1 Schublade H 190
1 Schublade H 126
1 Wäschekorbtableau H 62

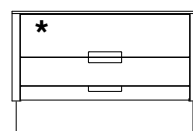

Typ A **CAA8/04C** Typ B **CAB8/04C**

Abdeckplatte

zinn-/Iris/bronzefarben

1.082 1.082

Glas transparent/fumé siebgedruckt ★

1.588 1.588

1.407 1.407

1.913 1.913

1.633 1.633

2.140 2.140

Eingehängte Schubladeneinheiten B 954

Bei der Bestellung die Ausführung des Melamins angeben

H 400
2 Schubladen H 190
Innenmaß
B 834 T 435 H 106

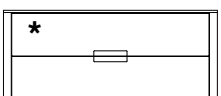

Typ A **CAA9/04A** Typ B **CAB9/04A**

H 400
1 Schublade H 190
1 Schublade H 126
1 Hosenaufhängungstableau H 62
n. 12 Stangen

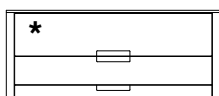

Typ A **CAA9/04B** Typ B **CAB9/04B**

H 400
1 Schublade H 190
1 Schublade H 126
1 Wäschekorbtableau H 62

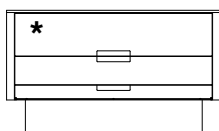

Typ A **CAA9/04C** Typ B **CAB9/04C**

Abdeckplatte

zinn-/Iris/bronzefarben

1.125 1.125

Glas transparent/fumé siebgedruckt ★

1.639 1.639

1.484 1.484

1.999 1.999

1.780 1.780

2.297 2.297

Hinweise

- ▶ Bei der Schubladeneinheit sind keinerlei Kürzungen möglich.
- ▶ Laterale und frontale Seiten aus Melamin, Kastanie hell oder Kastanie dunkel.
- ▶ Die Schubladen und Tableaus sind mit den Griffen CAVE zinn-, Iris oder bronzefarben ausgestattet.
- ▶ Für den mit Eco Skin bezogenen Griff CAVE einen Aufpreis von je € 26 berechnen.
- ▶ Bei Abdeckplatte aus Glas muss die erste Schublade H 190 sein ★

Bodenstehende Schubladeneinheiten B 790

Bei der Bestellung die Ausführung des Melamins angeben

H 784

4 Schubladen H 190
Innenmaß
B 670 T 435 H 106

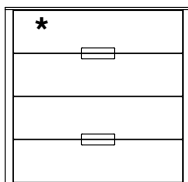

H 784

2 Schubladen H 190
1 Schublade H 382
Innenmaß
B 670 T 435 H 106
B 670 T 435 H 289

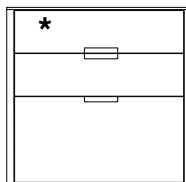

Abdeckplatte

zinn-/Iris/bronzefarben

Glas transparent/fumé siebgedruckt ★

CT8/07A

1.528

2.034

CT8/07B

1.384

1.890

Bodenstehende Schubladeneinheiten B 954

Bei der Bestellung die Ausführung des Melamins angeben

H 784

4 Schubladen H 190
Innenmaß
B 834 T 435 H 106

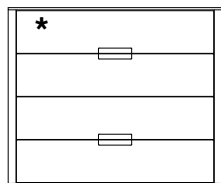

H 784

2 Schubladen H 190
1 Schublade H 382
Innenmaß
B 834 T 435 H 106
B 834 T 435 H 289

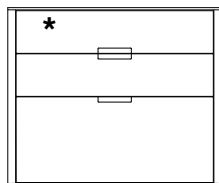

Abdeckplatte

zinn-/Iris/bronzefarben

Glas transparent/fumé siebgedruckt ★

CT9/07A

1.606

2.124

CT9/07B

1.445

1.959

Anlagenkomponenten

Anschlussgerät 72W

mit Fach
(unter dem ersten
Boden links unten)

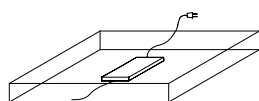

EAL72

223

Funksteuerungsset

mit Dimmer
(Stk. 1 pro Anschlussgerät)



EKRR3

193



DWELL

CRS

2013



Dwell ist ein System Schiebetüren und Trennwände.



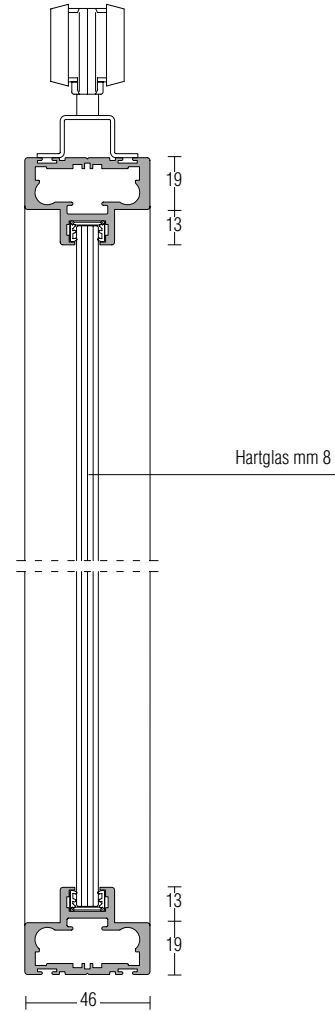
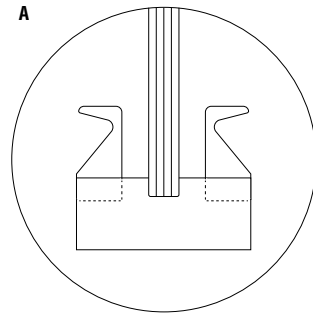
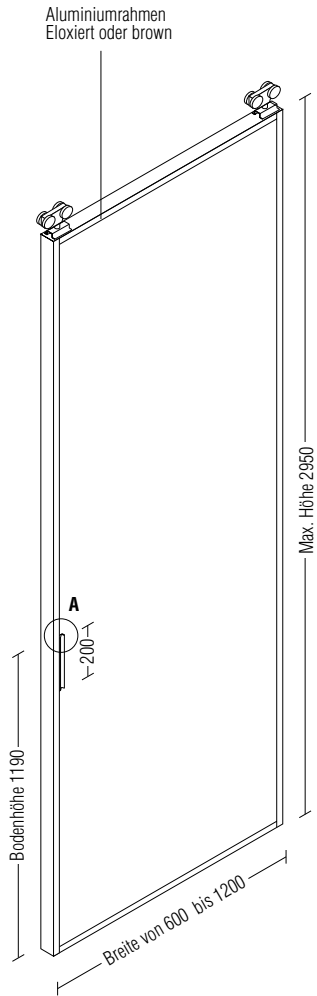

Erfassung Raumbreite

Die Breite des Raums an den Enden und in der Mitte erfassen und bei der Bestellung die **Mindestbreite** angeben

Erfassung Raumhöhe

Die Höhe des Raums an den Enden und in der Mitte erfassen und bei der Bestellung die **Mindesthöhe** angeben

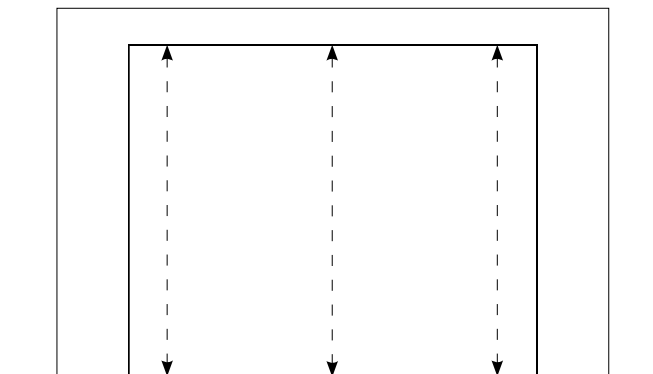
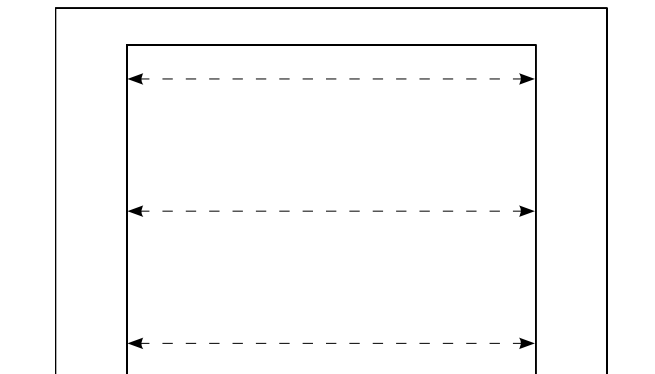

Ausführungen

Aluminium eloxiert Aluminium brown Klarglas extraklar Rauchglas Glas Stopsol

Komponenten

	Aluminium eloxiert	Aluminium brown	Klarglas extraklar	Rauchglas	Glas Stopsol
Türrahmen oder Trennwand					
Glas					
Schiene					
Deckprofile Schiene					

Montage

Die Aufhänger und die Dübel der Einbau-Gegenstücke werden nicht mitgeliefert. Die Haftung für den Montagevorgang obliegt vollständig dem Kunden, der die strukturellen Eigenschaften der Wand oder der Decke beurteilen muß und die am besten geeigneten Befestigungssysteme zu verwenden hat.

Das Gegenstück für Einbaulösungen muss bei Einziehen der Hängedecke eingesetzt werden.

Der Artikel ist ab Werk innerhalb von 10 Werktagen nach Auftragseingang verfügbar und wird mit der ersten für den Kunden bestimmten Sendung verschickt. Falls der Versand ausschließlich für den betreffenden Artikel erfolgen soll, werden dem Kunden die Transportkosten berechnet. Die entsprechenden Kosten können bei unserem Vertriebsbüro erfragt werden.

Auftragsdaten

Die für eine korrekte Ausführung der Bestellung erforderlichen Daten müssen Molteni&C wie folgt mitgeteilt werden:

Türsystem

Gleitschiene: Befestigung

Raummaße: Breite **Höhe**

Ausführung Profil

Ausführung Glas



Gleitschienen

Das System verfügt über 1-wegige und 2-wegige Gleitschienen und verschiedene Befestigungsalternativen:

Deckenbefestigung

Seitenwandbefestigung

Einbau (bei Hängedecke)

Die vollständige Schiene besteht aus mehreren Teilen je nach Befestigungsart.

Dieser Aufbau ermöglicht die Beschleunigung des Montagevorgangs.

Die maximale Länge der Schiene beträgt 6000 mm. Für größere Längen in zwei gleiche Teile teilen. Die Gleitschiene wird in der Länge nach Maß nach den Angaben des Kunden zugeschnitten, der ebenfalls die Öffnungsart anzugeben hat (siehe nachfolgende Seiten).

Deckenschiene mit Nivelliervorrichtung

1-wegig

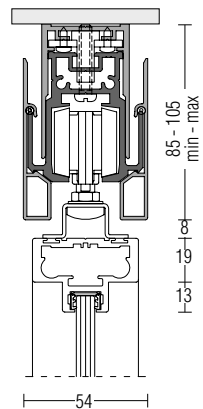

2-wegig

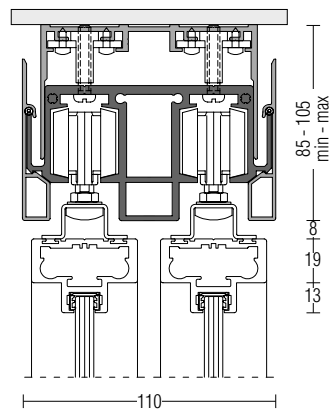

Wandschiene

1-wegig

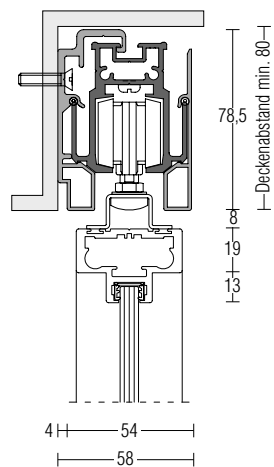

2-wegig

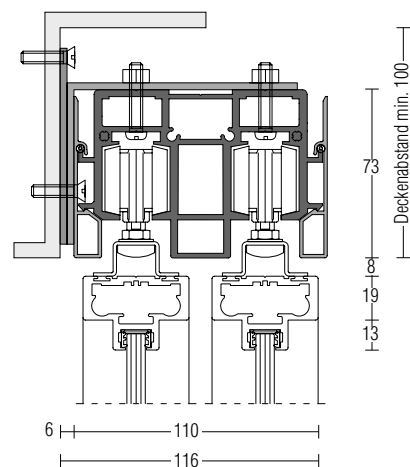

Einbauschiene

1-wegig

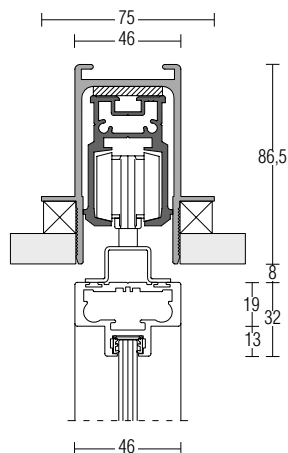

2-wegig

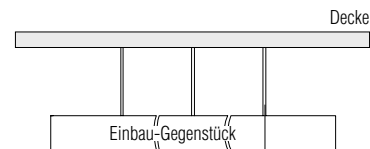
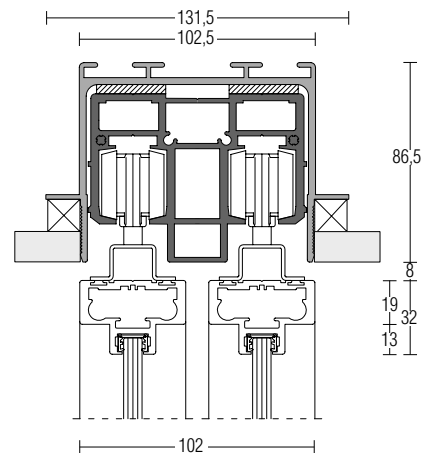

Die Aufhänger und die Dübel zur Befestigung des Einbau-Gegenstücks werden nicht mitgeliefert



Abmessungen und Beschränkungen

Zur Berechnung der jeweiligen Türgröße nachstehend angeführte Formeln berücksichtigen. Bei Kompositionen mit festsitzenden Paneelen besteht der einzige Unterschied in den von dem Unternehmen an den Kunden mitgelieferten Beschlägen. Das festsitzende Paneel wird unter allen Umständen intern an der Schiene befestigt und besetzt somit 1 Weg.

Berechnung Türhöhe

Mit Deckenschiene und Nivelliervorrichtung

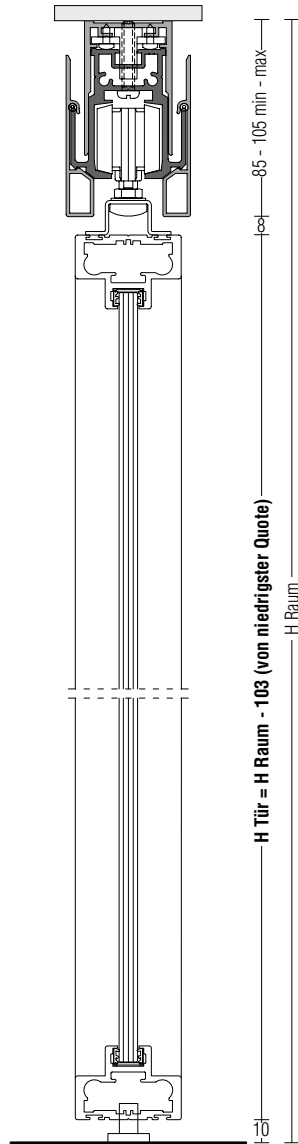

Mit Einbauschiene

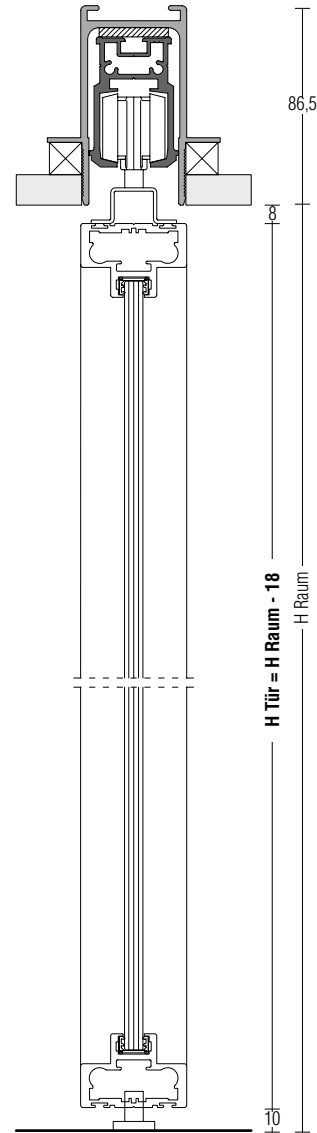

Mit Wandschiene

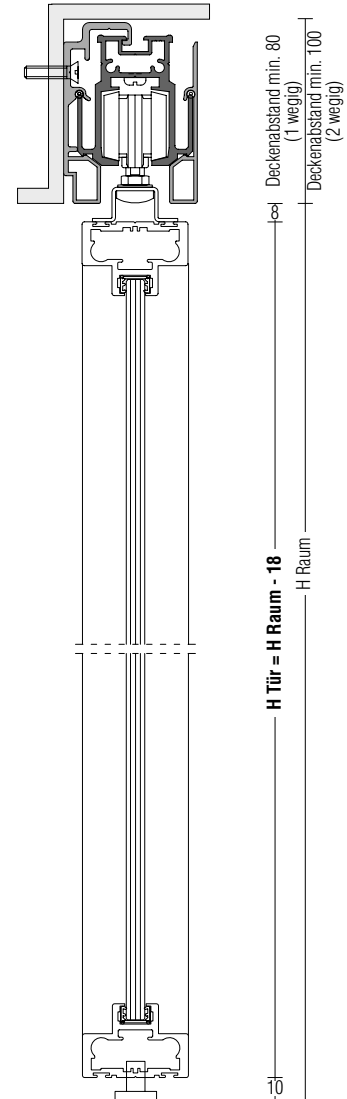

Türsysteme

Nachstehend sind alle Türsysteme angegeben, um ein besseres Verständnis der von dem System gelieferten Möglichkeiten zu gewährleisten und die Übertragung der Bestellung zu erleichtern.

Für jedes System sind auch die Formeln zur Berechnung der Türbreite und der Schienenlänge unter Berücksichtigung der technischen Maße angegeben.

Die Machbarkeit von Typologien, die nicht in den Beispielen angegeben sind, ist von dem technischen Büro zu prüfen.

1-Weg-Schiene

Typologie 1A rechts-links Schiene über Spannweite
(zum Schließen von Räumen von 563 bis 1163)

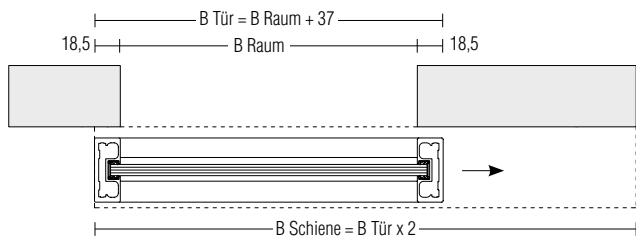

Berechnung Maße

$B \text{ Tür} = B \text{ Raum} + 37$
 $B \text{ Schiene} = B \text{ Tür} \times 2$

Typologie 1B Schiene über Spannweite
(zum Schließen von Räumen von 1165 bis 2365)

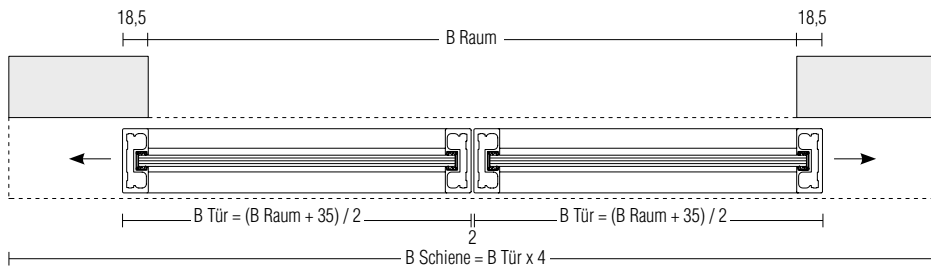

Berechnung Maße

$B \text{ Tür} = (B \text{ Raum} + 35) / 2$
 $B \text{ Schiene} = B \text{ Tür} \times 4$



2-Weg-Schiene

Typologie 2A Schiene in Spannweite
(zum Schließen von Räumen von 1186 bis 2385)

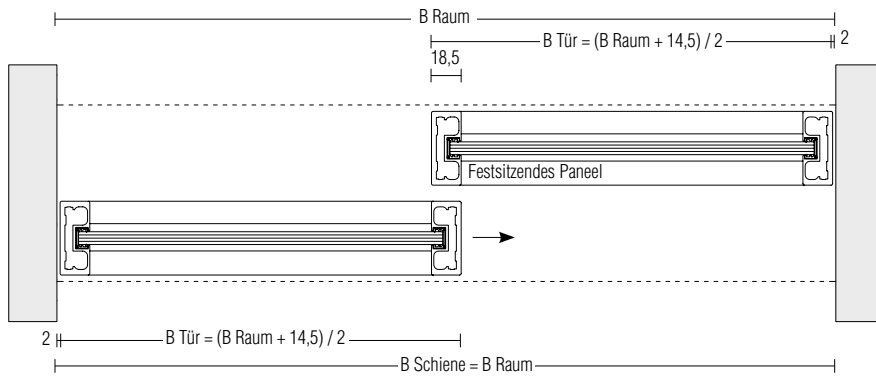

Berechnung Maße

$$B \text{ Tür} = (B \text{ Raum} + 14,5) / 2$$

$$B \text{ Schiene} = B \text{ Raum}$$

Typologie 2B Schiene in Spannweite
(zum Schließen von Räumen von 1833 bis 3567)

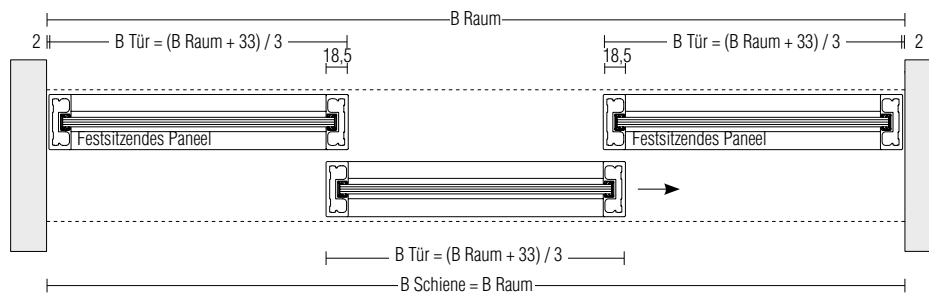

Berechnung Maße

$$B \text{ Tür} = (B \text{ Raum} + 33) / 3$$

$$B \text{ Schiene} = B \text{ Raum}$$

Typologie 2C Schiene über Spannweite
(zum Schließen von Räumen von 1726 bis 3526)

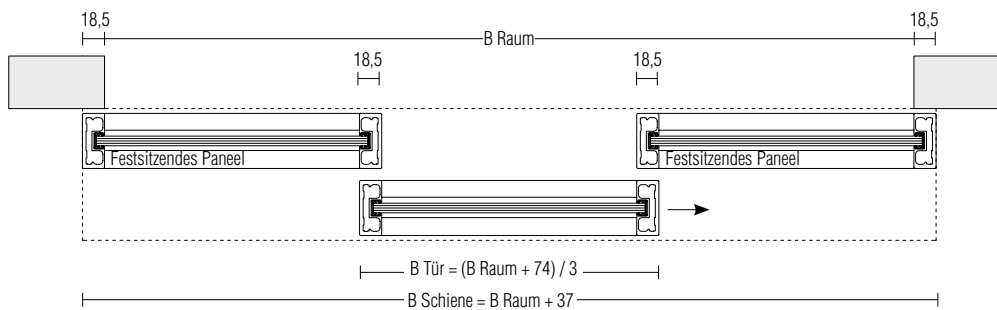

Berechnung Maße

$$B \text{ Tür} = (B \text{ Raum} + 74) / 3$$

$$B \text{ Schiene} = B \text{ Raum} + 37$$

Typologie 2D Schiene in Spannweite
(zum Schließen von Räumen von 2369 bis 4769)

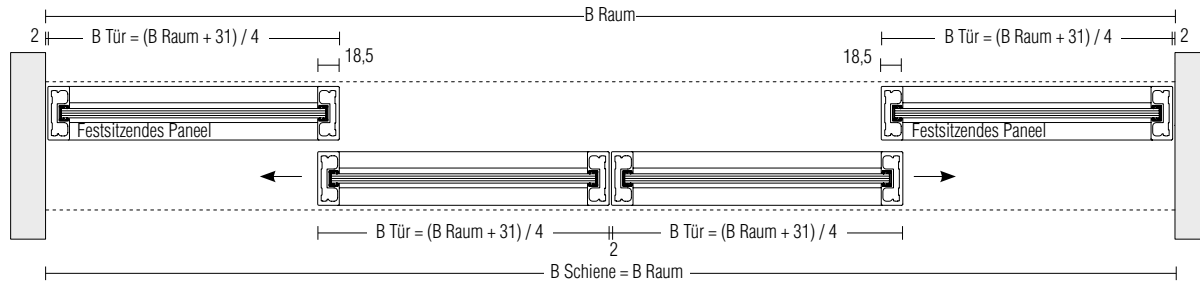

Berechnung Maße

$B \text{ Tür} = (B \text{ Raum} + 31) / 4$
 $B \text{ Schiene} = B \text{ Raum}$

Typologie 2E Schiene über Spannweite
(zum Schließen von Räumen von 2328 bis 4728)

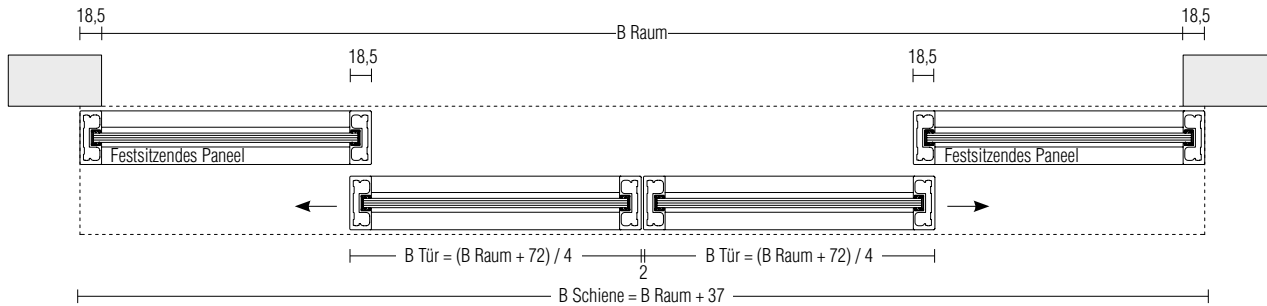

Berechnung Maße

$B \text{ Tür} = (B \text{ Raum} + 72) / 4$
 $B \text{ Schiene} = B \text{ Raum} + 37$



Ecktypologien

Der Einsatz von Trennwänden als Ecklösung ist mit den festsetzenden Paneelen möglich.
Die Ecklösung kann ausschließlich mit 1-wegigen Deckeneinbauschienen umgesetzt werden. Die festsetzenden Eckpaneele sind in diesem Fall erforderlich.

Ecktypologie

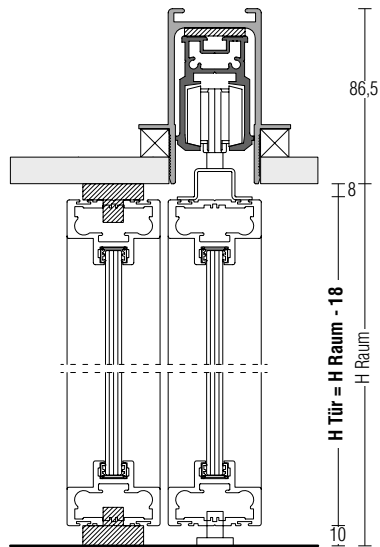

Mit 1 Tür

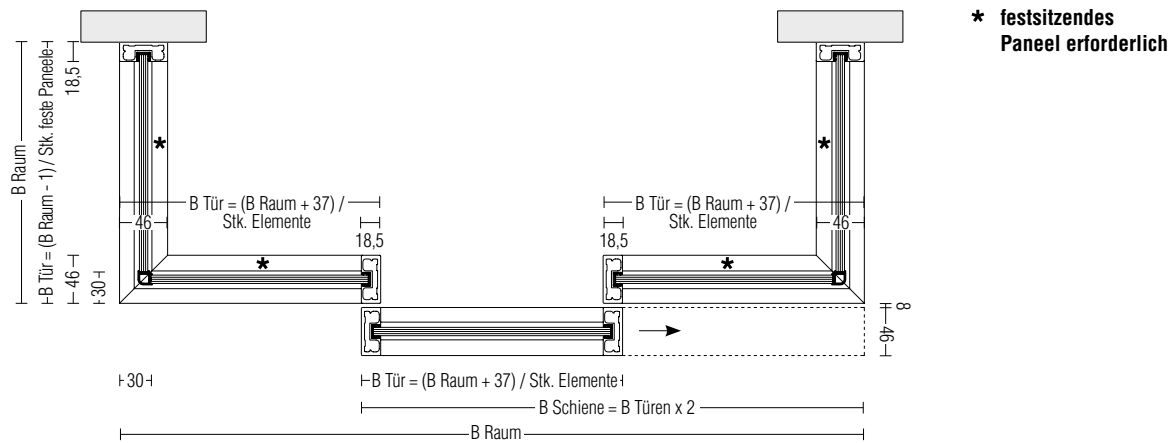

Mit 2 Türen

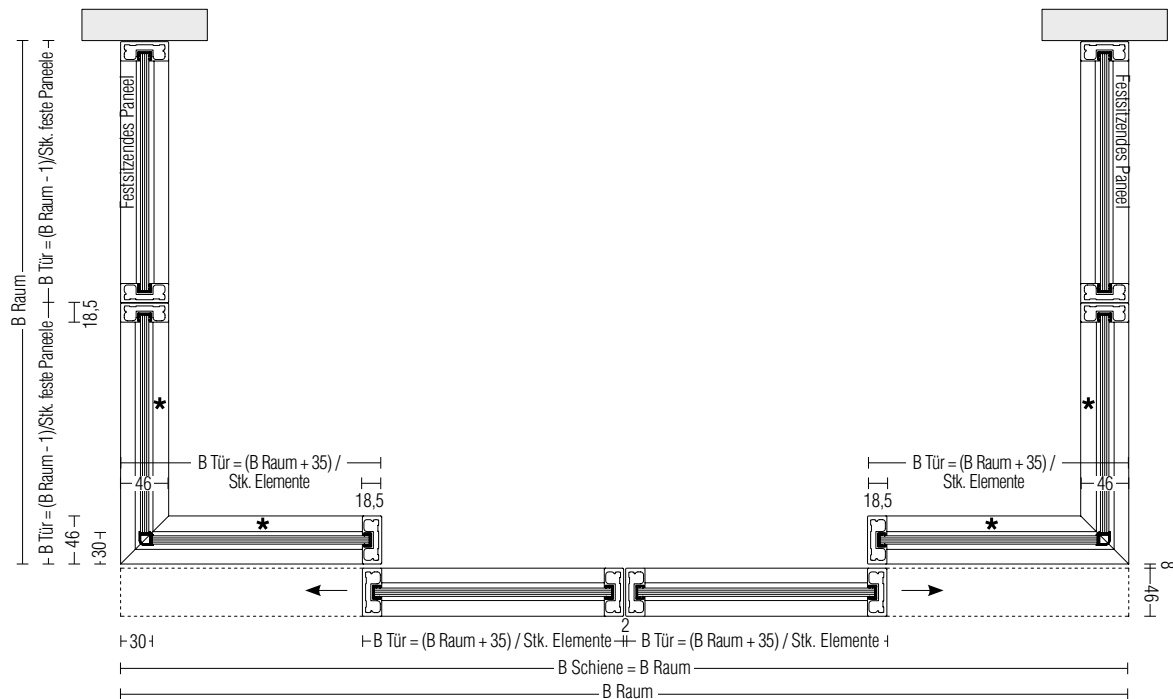

Schienen

Der Preis der Schienen beinhaltet das Gegenstück bzw. die Schienendeckprofile je nach Typologie. Falls das Gegenstück vorab zu versenden ist (s. S. 219) wird als Vorauszahlung 30% der Kosten für die komplette Schiene berechnet.

Die Ausführung der Schienendeckprofile ist bei der Bestellung anzugeben: Aluminium eloxiert oder brown. Die Ausführung der Gleitschiene ist immer in eloxiertem Aluminium.

Deckenschienen mit Nivelliervorrichtung

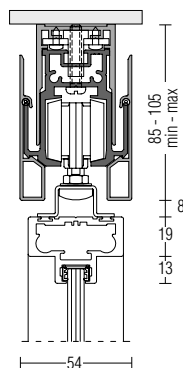

1-wegig

BIS/1

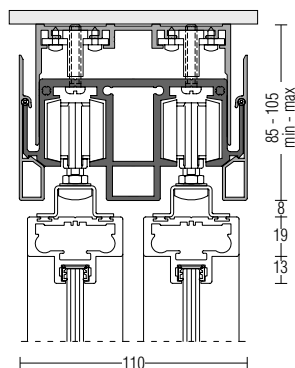

2-wegig

BIS/2

bis zu B 2000

538

702

von 2001 bis 3000

810

1.054

von 3001 bis 4000

1.078

1.400

von 4001 bis 5000

1.349

1.752

von 5001 bis 6000

1.615

2.104

Wandschienen

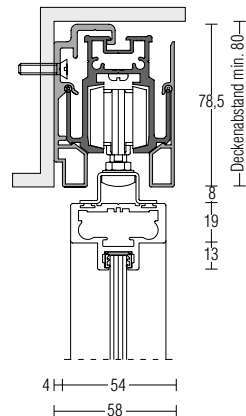

1-wegig

BIP/1

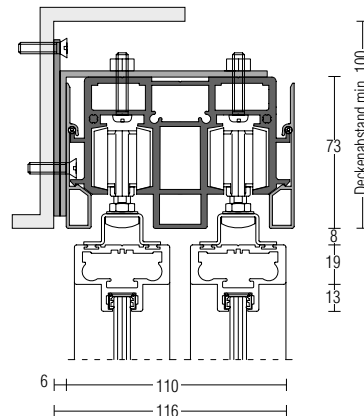

2-wegig

BIP/2

bis zu B 2000

497

574

von 2001 bis 3000

743

854

von 3001 bis 4000

990

1.135

von 4001 bis 5000

1.236

1.410

von 5001 bis 6000

1.484

1.689

Einbauschienen

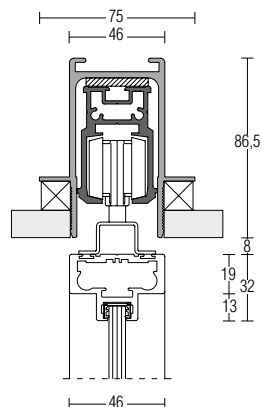

1-wegig

BII/1

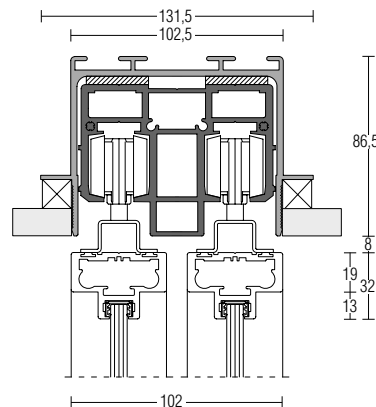

2-wegig

BII/2

bis zu B 2000

538

681

von 2001 bis 3000

810

1.018

von 3001 bis 4000

1.078

1.359

von 4001 bis 5000

1.349

1.696

von 5001 bis 6000

1.615

2.038



Türen und feststehende Paneele

Zu dem Preis der Türen muss immer der Preis des Türgriffpaares von € 43 pro Tür hinzugefügt werden. Die Türen sind serienmäßig mit einem Abfangmechanismus für den Schließvorgang ausgestattet.

bis H 2350

Türen/feststehende Paneele
von 600 bis 750

von 751 bis 1000

von 1001 bis 1200

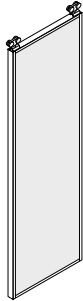

Profil Aluminium
eloxiert oder brown

P007/23

P010/23

P012/23

Glas extraklar

1.282

1.422

1.560

Rauchglas

1.489

1.698

1.908

Glas Stopsol

1.672

1.906

2.137

bis H 2650

Türen/feststehende Paneele
von 600 bis 750

von 751 bis 1000

von 1001 bis 1200

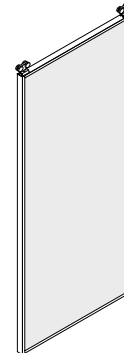
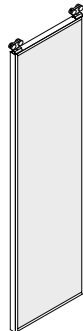

Profil Aluminium
eloxiert oder brown

P007/26

P010/26

P012/26

Glas extraklar

1.349

1.501

1.656

Rauchglas

1.580

1.812

2.046

Glas Stopsol

1.772

2.031

2.287

bis H 2950

Türen/feststehende Paneele
von 600 bis 750

von 751 bis 1000

von 1001 bis 1200

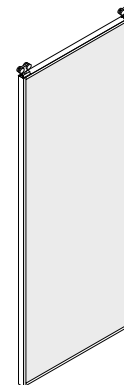

Profil Aluminium
eloxiert oder brown

P007/29

P010/29

P012/29

Glas extraklar

1.410

1.578

1.752

Rauchglas

1.672

1.924

2.191

Glas Stopsol

1.870

2.156

2.453



Externer Pfosten

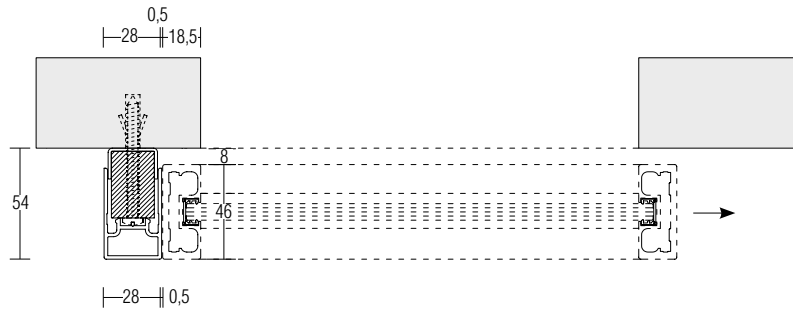

Profil Aluminium
eloxiert oder brown

PME

Bis H 2350
Bis H 2650
Bis H 3000

102
113
126

Vertikale Laibung

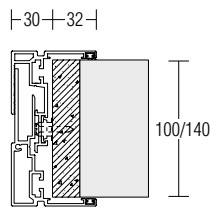

Profil Aluminium
eloxiert oder brown

PIV

Bis H 2350
Bis H 2650
Bis H 3000

201
227
255

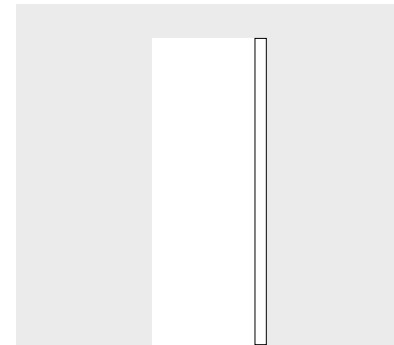

VISUAL INDEX BETTEN

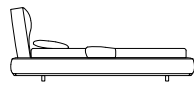

ALDGATE
RODOLFO DORDONI

SEITE 231

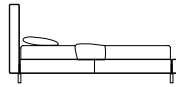

ANTON
VINCENT VAN DUYSSEN

SEITE 235

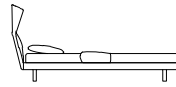

AZUL
NICOLA GALLIZIA

SEITE 239

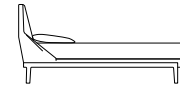

FULHAM
RODOLFO DORDONI

SEITE 243

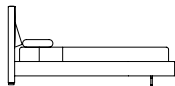

HIGH-WAVE
HANNES WETTSTEIN

SEITE 245

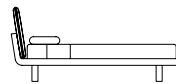

HONEY
ARIK LEVY

SEITE 249

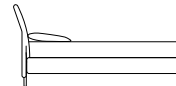

NICK
LUCA NICETTO

SEITE 251

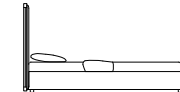

OVIDIO
VINCENT VAN DUYSSEN

SEITE 253



RIBBON
VINCENT VAN DUYSSEN

SEITE 255

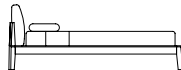

WISH
RODOLFO DORDONI

SEITE 259

Im Falle von Kundenrost bzw. -matratze, prüfen, dass die Maße mit denen in der Preisliste übereinstimmen. Bei Versionen mit Kipprost das zulässige Höchstgewicht der Matratze von 45 kg berücksichtigen.



Das Symbol zeigt an, dass dieses Produkt mit einem abziehbaren Bezug ausgestattet ist. In einigen Fällen ist das Produkt ausschließlich von Fachpersonal abziehbar; dieser Umstand wird in den speziellen Hinweisen angegeben.



Das Symbol zeigt an, dass das Produkt auf Wunsch in feuerfester Version lieferbar ist, entsprechend den Vorschriften BS 5852 und TB 117-2013, mit einem Aufpreis von 12% auf den Listenpreis. Der Käufer hat zu prüfen, ob das Produkt den für die Zweckbestimmung geltenden Anforderungen entspricht sowie den geltenden Vorschriften am Bestimmungsort für den Einsatz und die Nutzung des Produkts.

Die angegebenen Meterzahlen für die Bezüge beziehen sich auf unifarbene Stoffe mit einer Nutzhöhe der Stoffbahn von 140 cm ohne jegliche Mängel. Für gemusterte Stoffe ist aufgrund des Musterverhältnisses 30% mehr als die angegebenen Mengen zu berücksichtigen.

Aldgate

Anton

Azul

Fulham

High-Wave

Honey

Nick

Ovidio

Ribbon

Wish

Lattenrosten

Bezüge

GLISS MASTER

INSEL / BALTIMORA

MASTER DRESSING

HECTOR NIGHT

DWELL

BETTEN

BETTENZUBEHÖR

MÖBEL FÜR DEN SCHLAFBEREICH

AUSFÜHRUNGEN



Aldgate

GLISS MASTER

Anton

INSEL / BALTIMORA

Azul

MASTER DRESSING

Fulham

High-Wave

HECTOR NIGHT

Honey

DWELL

Nick

BETTEN

Ovidio

Ribbon

BETTENZUBEHÖR

Wish

MÖBEL FÜR DEN
SCHLAFBEREICH

Lattenrosten

Bezüge

AUSFÜHRUNGEN



ALDgate

RODOLFO DORDONI

2022



Molteni&C erweitert sein Bettenprogramm um eine raffinierte und elegante Lösung von Rodolfo Dordoni. Aus der Zusammenarbeit mit dem Mailänder Designer entsteht Aldgate, ein Bett als Ruhe- und Entspannunginsel. Aldgate ist als Einzelelement konzipiert, das völlig autonom und unabhängig ist und sich in jede Art von Schlafzimmereinrichtung integriert. Es zeichnet sich durch sorgfältig verarbeitete Details und weiche, zarte anschießende Linien aus. Kernstück ist ein mit Stoff oder Leder bezogener Kasten mit abgerundeten Kanten und sartorialer Verarbeitung, der von einem zinnfarbenen Rahmen eingefasst wird, der wiederum die höhenverstellbare Bettfläche und die rechteckige Rückenlehne in sich aufnimmt, die wie ein monumentales städtisches Portal anmutet. Die abgerundete Rückenlehne zeichnet sich zudem durch zwei bequeme Kissen an der Vorderseite aus. Eine Stellbank für das Fußende ergänzt das Projekt.

TECHNISCHE INFORMATIONEN BETT

- Kopfteil** Gestell aus Tannenkernholz (Picea Abies) und MDF-Platten. Polsterung aus Polyurethanschaumstoff mit hohem Auftrieb. Futter aus kombiniertem Samtstoff, Baumwolle und Polyesterfaser.
- Kopfteilkissen** MDF-Platte mit Polsterung aus Polyurethanschaumstoff mit hohem Auftrieb. Futter aus kombiniertem Samtstoff, Baumwolle und Polyesterfaser.
- Bettrahmen** Rahmen ein MDF-Platten mit Polsterung aus Polyurethanschaumstoff. Futter aus kombiniertem Samtstoff, Baumwolle und Polyesterfaser. Untere Randprofile aus lackiertem fließgepressten Aluminium.
- Füße** Aus Stahl mit Bodenauflagen aus rutschfestem Kunststoff.
- Distanzstück für Bettenrost** Kunststoff.

TECHNISCHE INFORMATIONEN STELLBANK

- Stellbankplatte** MDF-Platte mit Polsterung aus Polyurethanschaumstoff mit hohem Auftrieb. Futter aus kombiniertem Samtstoff, Baumwolle und Polyesterfaser. Untere Randprofile aus lackiertem fließgepressten Aluminium.
- Füße Stellbank** Aus Aluminium mit Bodenauflagen aus rutschfestem Kunststoff.

AUSFÜHRUNGEN

- Bezüge** Stoff, Leder.
- Einlagen aus Grosgrain** Band aus Baumwolle Polyester (Kopfteil und Bettrahmen).
- Außenprofile** Hochglänzend zinnfarben.
- Füße Stellbank** Nickelschwarz.



PRODUKT LIEFERBAR IN TB117- ODER BSS852-KONFORMER VERSION GEGEN AUFFREIS VON + 12%

Aldgate

Anton

Azul

Fulham

High-Wave

Honey

Nick

Ovidio

Ribbon

Wish

Lattenrosten

Bezüge

GLISS MASTER

INSEL / BALTIMORA

MASTER DRESSING

HECTOR NIGHT

DWELL

BETTEN

BETTENZUBEHÖR

MÖBEL FÜR DEN SCHLAFBEREICH

AUSFÜHRUNGEN



Aldgate besteht immer aus zwei Teilen.
Dem Bett (Rahmen und Kopfteil) zu dem immer die Kissen des Kopfteils hinzuzufügen sind.
Auf diese Weise kann Aldgate personalisiert werden mit monochromatischen Lösungen bzw. durch vom Bettgestell abweichende Ausführungen der Kissen des Kopfteils.
Aldgate muss immer mit Kissen für das Kopfteil ausgestattet werden.
Für den abschließenden Preis sind die beiden Bestandteile in der gewünschten Ausführung zu summieren.

Beim der Bestellung

Die Ausführung des Grosgrain angeben.

Ausführungen Grosgrain

Anthrazit
Dunkelbraun

Hinweise

- ▶ Auf Wunsch ist das Tiefenmaß 210 cm (Innenmaß) bei ALT16 - ALT17 - ALT18 - ALT20, mit einem Aufpreis von 10% lieferbar.
- ▶ Auf Wunsch können alle Elemente unter Einsatz eines speziellen antibakteriellen und virushemmende Leders mit der Bezeichnung "L ECO" gegen einen Aufpreis von 5% (Preisliste Leder cat. L + 5%) hergestellt werden. Für das äußere Erscheinungsbild und die Farben, siehe Bemusterung "Leder L EXTRA". Lieferbar in allen Farben mit Ausnahme der Varianten L165 - L185 - L206 - L207.
- ▶ Elektrisch verstellbare Lattenroste sind einsetzbar.
- ▶ Die Nähte der Bezüge von Aldgate sind mit einer Einlage aus Grosgrain hergestellt, um das Design des Betts aufzuwerten.

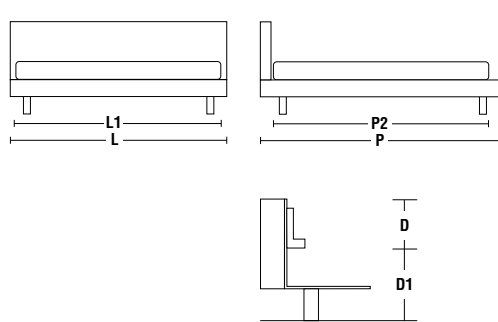

	INNENABMESSUNGEN			AUSSENABMESSUNGEN		D / D1 Nutzhöhe zum Rosteinsatz
	L1 Breite	P2 Tiefe		L Breite	P Tiefe	
ALTQS	155	205		175	243	
ALT16	160	200	serienmäßig*	180	238	7,5 / 23,5
ALT17	170	200	serienmäßig*	190	238	9,5 / 21,5
ALT18	180	200	serienmäßig*	200	238	11,5 / 19,5
ALT20	200	200	serienmäßig*	220	238	
ALTKS	195	205		215	243	
		* 210 auf Wunsch			* 248 auf Wunsch	

Betten zum Einsatz von einem durchgehenden Doppelrost oder zwei Einzelrosten

Paar Kopfteilkissen

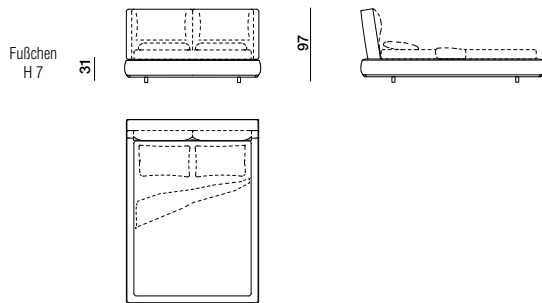

		ALTQS	ALT16	ALT17	ALT18	ALT20	ALTKS	B 78,5 H 70 ACTQS	B 81 H 70 ACT16	B 86 H 70 ACT17	B 91 H 70 ACT18	B 101 H 70 ACT20	B 98,5 H 70 ACTKS
Weiß	O	4.057	4.057	4.057	4.057	4.464	4.464	874	874	874	874	960	960
Stoff	B	4.186	4.186	4.186	4.186	4.605	4.605	935	935	935	935	1.029	1.029
Stoff	A	4.250	4.250	4.250	4.250	4.675	4.675	965	965	965	965	1.062	1.062
Stoff	K	4.376	4.376	4.376	4.376	4.814	4.814	1.026	1.026	1.026	1.026	1.128	1.128
Stoff	W	4.503	4.503	4.503	4.503	4.952	4.952	1.087	1.087	1.087	1.087	1.195	1.195
Stoff	Z	4.883	4.883	4.883	4.883	5.372	5.372	1.268	1.268	1.268	1.268	1.394	1.394
Leder	P	5.430	5.430	5.430	5.430	5.972	5.972	1.549	1.549	1.549	1.549	1.704	1.704
Leder	L	5.738	5.738	5.738	5.738	6.312	6.312	1.696	1.696	1.696	1.696	1.866	1.866
Leder	S	6.529	6.529	6.529	6.529	7.181	7.181	2.073	2.073	2.073	2.073	2.281	2.281
Leder	U	6.833	6.833	6.833	6.833	7.517	7.517	2.218	2.218	2.218	2.218	2.441	2.441
Stoff m		7	7	7	7	7	7	2,7	2,7	2,7	2,7	2,7	2,7
Leder je Quadratfuß		154	154	154	154	154	154	60	60	60	60	60	60

Bezüge	Weiß	Stoff	Stoff	Stoff	Stoff	Stoff	Leder	Leder	Leder	Leder
	O	B	A	K	W	Z	P	L	S	U
RIV/ALTQS	950	1.077	1.142	1.269	1.395	1.777	2.277	2.586	3.376	3.681
RIV/ALT16	950	1.077	1.142	1.269	1.395	1.777	2.277	2.586	3.376	3.681
RIV/ALT17	950	1.077	1.142	1.269	1.395	1.777	2.277	2.586	3.376	3.681
RIV/ALT18	950	1.077	1.142	1.269	1.395	1.777	2.277	2.586	3.376	3.681
RIV/ALT20	1.044	1.185	1.255	1.395	1.535	1.955	2.506	2.845	3.715	4.049
RIV/ALTKS	1.044	1.185	1.255	1.395	1.535	1.955	2.506	2.845	3.715	4.049
RIV/ACTQS	452	513	543	604	666	847	1.105	1.252	1.630	1.775
RIV/ACT16	452	513	543	604	666	847	1.105	1.252	1.630	1.775
RIV/ACT17	452	513	543	604	666	847	1.105	1.252	1.630	1.775
RIV/ACT18	452	513	543	604	666	847	1.105	1.252	1.630	1.775
RIV/ACT20	497	565	598	666	732	930	1.216	1.379	1.793	1.953
RIV/ACTKS	497	565	598	666	732	930	1.216	1.379	1.793	1.953



Aldgate

Anton

Azul

Fulham

High-Wave

Honey

Nick

Ovidio

Ribbon

Wish

Lattenrosten

Bezüge

GLISS MASTER

INSEL / BALTIMORA

MASTER DRESSING

HECTOR NIGHT

DWELL

BETTEN

BETTENZUBEHÖR

MÖBEL FÜR DEN SCHLAFBEREICH

AUSFÜHRUNGEN

Aldgate

Ausführung Profile
Bett und Stellbank
 Hochglänzend zinnfarben

Ausführung Bettfüße
 Schwarz

Ausführung Stellbankfüße
 Nickelschwarz

Stellbank

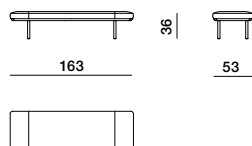

		CPN1	RIV/CPN1
Weiß	O	1.974	450
Stoff	B	2.032	509
Stoff	A	2.062	538
Stoff	K	2.121	597
Stoff	W	2.179	655
Stoff	Z	2.355	831
Leder	P	2.430	1.000
Leder	L	2.564	1.134
Leder	S	2.907	1.477
Leder	U	3.040	1.608
Stoff m		2,3	
Leder je Quadratfuß		51	

Aldgate

Anton

Azul

Fulham

High-Wave

Honey

Nick

Ovidio

Ribbon

Wish

Lattenrosten

Bezüge

GLISS MASTER

INSEL / BALTIMORA

MASTER DRESSING

HECTOR NIGHT

DWELL

BETTEN

BETTENZUBEHÖR

MÖBEL FÜR DEN SCHLAFBEREICH

AUSFÜHRUNGEN



Aldgate

Anton

Azul

Fulham

High-Wave

Honey

Nick

Ovidio

Ribbon

Wish

Lattenrosten

Bezüge

GLISS MASTER

INSEL / BALTIMORA

MASTER DRESSING

HECTOR NIGHT

DWELL

BETTEN

BETTENZUBEHÖR

MÖBEL FÜR DEN
SCHLAFBEREICH

AUSFÜHRUNGEN



ANTON

VINCENT VAN DUYSSEN

2017



Ein Bett, bei dem Wesentlichkeit und Materialforschung zu einer perfekten Synthese gelangen. Zarte, doch klare Linien für ein harmonisches ästhetisches Gleichgewicht durch die Reduzierung jedes überflüssigen Elements vermitteln unmittelbar einen einladenden Charme und erregen starke Suggestionen für ein Projekt voller zeitgenössischer Berufung, bei dem die Ziernähte, die Proportionen elegant nachzeichnen. Volumen, die dank der besonderen Nähetechnik des Kopfteils, in modern überarbeitetem Capitone-Stil, besonders betont werden. Zu Anton gesellt sich die Stellbank mit identischer Ausführung des Gestells und der Bezüge.

TECHNISCHE INFORMATION BETT

- Kopfteil** Gestell aus Multiplexholz mit Polsterung aus Polyurethanschaumstoff variabler Dichte. Futter aus kombiniertem Samtstoff.
- Bettrahmen** Gestell aus Kernholz und Multiplex mit vorgeformten Polyurethanpolsterungen und Futter aus kombiniertem Samtstoff.
- Füße** Lackierter Stahl mit Bodenauflagen aus rutschfestem Kunststoff.
- Distanzstück für Rost** Kunststoff.

TECHNISCHE INFORMATION STELLBANK

- Gestell** Aus Stahl mit Bodenauflagen aus rutschfestem Kunststoff.
- Sitz** Gestell aus Multiplex mit Polsterungen aus vorgeformtem Polyurethanschaumstoff und Futter aus kombiniertem Samtstoff.

AUSFÜHRUNGEN BETT / STELLBANK

- Bezüge** Stoff, Leder.
- Füßchen und Untergestell** Zinnfarben.



PRODUKT LIEFERBAR IN TB117- ODER
BS5852-KONFORMER VERSION GEGEN
AUFPREIS VON + 12%

Aldgate

Anton

Azul

Fulham

High-Wave

Honey

Nick

Ovidio

Ribbon

Wish

Lattenrosten

Bezüge

GLISS MASTER

INSEL / BALTIMORA

MASTER DRESSING

HECTOR NIGHT

DWELL

BETTEN

BETTENZUBEHÖR

MÖBEL FÜR DEN
SCHLAFBEREICH

AUSFÜHRUNGEN



Hinweise

- ▶ Können keine rostige mit elektrisch verstellbar eingesetzt werden.
- ▶ Auf Wunsch ist das Tiefenmaß 211 cm (Innenmaß) bei ALE16 - ALE17 - ALE18 - ALE20, mit einem Aufpreis von 10% lieferbar.
- ▶ Auf Wunsch können alle Elemente unter Einsatz eines speziellen antibakteriellen und virushemmende Leders mit der Bezeichnung "L ECO" gegen einen Aufpreis von 5% (Preisliste Leder cat. L + 5%) hergestellt werden. Für das äußere Erscheinungsbild und die Farben, siehe Bemusterung "Leder L EXTRA". Lieferbar in allen Farben mit Ausnahme der Varianten L165 - L185 - L206 - L207.

Ausführungen Füßchen und Untergestell

Zinnfarben

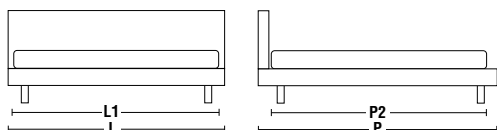

Können keine rostige mit elektrisch verstellbar eingesetzt werden

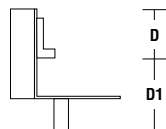

	INNENABMESSUNGEN		AUSSENABMESSUNGEN		D / D1 Nutzhöhe zum Rosteinsatz
	L1 Breite	P2 Tiefe	L Breite	P Tiefe	
ALEQS	155	206	169,5	227	
ALE16	160	201 <small>serienmäßig *</small>	174,5	222 <small>serienmäßig *</small>	6,5 / 26
ALE17	170	201 <small>serienmäßig *</small>	184,5	222 <small>serienmäßig *</small>	8,5 / 24
ALE18	180	201 <small>serienmäßig *</small>	194,5	222 <small>serienmäßig *</small>	10,5 / 22
ALE20	200	201 <small>serienmäßig *</small>	214,5	222 <small>serienmäßig *</small>	
ALEKS	195	206	209,5	227	

* 211 auf Wunsch

* 232 auf Wunsch

Betten zum Einsatz von einem durchgehenden Doppelrost oder zwei Einzelrosten

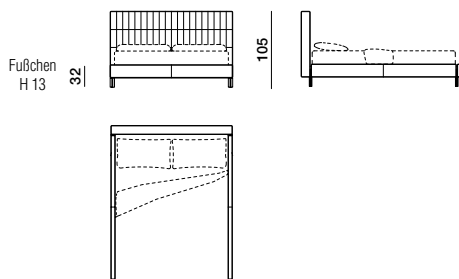

		ALEQS	ALE16	ALE17	ALE18	ALE20	ALEKS
Weiß	O	4.734	4.734	4.734	4.734	5.303	5.303
Stoff	B	4.890	4.890	4.890	4.890	5.480	5.480
Stoff	A	4.964	4.964	4.964	4.964	5.558	5.558
Stoff	K	5.115	5.115	5.115	5.115	5.728	5.728
Stoff	W	5.290	5.290	5.290	5.290	5.926	5.926
Stoff	Z	5.834	5.834	5.834	5.834	6.536	6.536
Leder	P	6.555	6.555	6.555	6.555	7.345	7.345
Leder	L	7.065	7.065	7.065	7.065	7.917	7.917
Leder	S	8.054	8.054	8.054	8.054	9.023	9.023
Leder	U	8.448	8.448	8.448	8.448	9.466	9.466
Stoff m		8	8	8	8	9	9
Leder je Quadratfuß		176	176	176	176	198	198

Stellbanken



Untergestell zinnfarbig Kissen

		APA01	APA02
Weiß	O	2.154	2.581
Stoff	B	2.199	2.625
Stoff	A	2.220	2.645
Stoff	K	2.260	2.693
Stoff	W	2.312	2.738
Stoff	Z	2.468	2.893
Leder	P	2.592	3.045
Leder	L	2.686	3.136
Leder	S	2.869	3.318
Leder	U	3.017	3.493
Stoff m		3	3,5
Leder je Quadratfuß		66	77



Aldgate

Anton

Azul

Fulham

High-Wave

Honey

Nick

Ovidio

Ribbon

Wish

Lattenrosten

Bezüge

GLISS MASTER

INSEL / BALTIMORA

MASTER DRESSING

HECTOR NIGHT

DWELL

BETTEN

BETTENZUBEHÖR

MÖBEL FÜR DEN SCHLAFBEREICH

AUSFÜHRUNGEN

Bezüge	Weiß 0	Stoff B	Stoff A	Stoff K	Stoff W	Stoff Z	Leder P	Leder L	Leder S	Leder U
RIV/ALEQS-16-17-18	1.486	1.644	1.709	1.867	2.037	2.581	3.517	4.026	5.016	5.409
RIV/ALE20-KS	1.661	1.840	1.913	2.089	2.278	2.893	3.935	4.511	5.618	6.063
RIV/APA01	623	668	687	735	779	936	1.034	1.127	1.309	1.458
RIV/APA02	648	693	714	753	805	964	1.105	1.199	1.383	1.557

Aldgate

Anton

Azul

Fulham

High-Wave

Honey

Nick

Ovidio

Ribbon

Wish

Lattenrosten

Bezüge

GLISS MASTER

INSEL / BALTIMORA

MASTER DRESSING

HECTOR NIGHT

DWELL

BETTEN

BETTENZUBEHÖR

MÖBEL FÜR DEN
SCHLAFBEREICH

AUSFÜHRUNGEN



Aldgate

GLISS MASTER

Anton

INSEL / BALTIMORA

Azul

MASTER DRESSING

Fulham

High-Wave

HECTOR NIGHT

Honey

DWELL

Nick

BETTEN

Ovidio

Ribbon

BETTENZUBEHÖR

Wish

MÖBEL FÜR DEN
SCHLAFBEREICH

Lattenrosten

Bezüge

AUSFÜHRUNGEN



AZUL

NICOLA GALLIZIA

2020



Sorgfältig konzipierte Details, sanfte, doch klare Linien vermitteln faszinierenden Charme und rufen starke Suggestionen für ein entschieden zeitgenössisches Projekt hervor. Das überraschende ästhetische Gleichgewicht entsteht aus der Reduzierung aller überflüssigen Elemente auf ein Minimum und dem wohlproportionierten Aufbau der einzelnen Bestandteile. Zwei Elemente aus regeneriertem Kernleder, die vernäht oder mit Stoff oder Leder bezogen sind, das Resultat einer raffinierten Verarbeitung, konturieren und bereichern elegant die Linienführung des Kopfteils. Die Bettfläche ist in zwei Höhenmaßen lieferbar, und es kann zusätzlich ein Bettkasten darunter verstaut werden. Azul gestaltet den Schlafbereich neu und präsentiert einen neuen Schlafmodus als Synthese der stilistischen Expertise von Nicola Gallizia und der Experimentierfreude von Molteni&C.

TECNISCHE INFORMATION

- Kopfteil** Verschweißtes Stahlgestell mit Polsterung aus im Werkzeug kaltgeschäumten Polyurethanschaumstoff mit Futter aus Baumwolle/Polyesterfaser.
- Bettrahmen feststehende version** Metallrahmen mit Polsterung aus Polyurethanschaumstoff. Futter aus kombiniertem Samtstoff.
- Bettrahmen mit Bettkasten** Metallrahmen mit Polsterung aus Polyurethanschaumstoff. Futter aus kombiniertem Samtstoff. Bettrahmenpaneele aus Spanholz mit Melaminbeschichtung innen und mattschwarzer Lackierung außen.
- Füßchen feststehende version** Lasergeschnittener, verschweißter und lackierter Stahl. Bodenaufgaben aus rutschfestem Kunststoff.
- Füßchen mit Bettkasten** Verchromter Stahl mit rutschfesten Filzuntersatz.
- Böden (für bettkasten unter Rostauflage)** Spanholzplatte mit Melaminbeschichtung und Nylongriffen zum Verschieben.
- Rost** Metallrahmen mit Holzplatten und Hebemechanismus mit doppelter Pumpe und zwei Verstellmöglichkeiten.
- Sitzbank** Korpus: Gestell aus verschweißtem Stahl mit Füßchen aus rutschfestem Kunststoff. Sitzfläche: MDF-Platte mit Polyurethanpolsterung und Futterstoff aus Baumwolle/Polyesterfaser.
- Bezug aus vollständig abziehbarem regeneriertem Kernleder.**

AUSFÜHRUNGEN

- Bezüge Kopfteil und Bettrahmen** Stoff, Leder, regeneriertes Kernleder.
- Bezüge Sitzbank** regeneriertes Kernleder.
- Füßchen** Schwarz lackiertes Metall in der festen Version. Verchromter Stahl in der Version mit Bettkasten.



ABZIEHBARE BEZÜGE AUS STOFF/LEDER IN DER VERSION REGENERIERTES KERNLEDER SIND DIE BEZÜGE DES KOPFTEIL NICHT ABZIEHBAR



PRODUKT LIEFERBAR IN TB117- ODER BSS5852-KONFORMER VERSION GEGEN AUFPREIS VON + 12%

Aldgate

Anton

Azul

Fulham

High-Wave

Honey

Nick

Ovidio

Ribbon

Wish

Lattenrosten

Bezüge

GLISS MASTER

INSEL / BALTIMORA

MASTER DRESSING

HECTOR NIGHT

DWELL

BETTEN

BETTENZUBEHÖR

MÖBEL FÜR DEN SCHLAFBEREICH

AUSFÜHRUNGEN



Hinweise

- ▶ Auf Wunsch ist gegen einen Aufpreis von 10% das Tiefenmaß 210 cm (Innenmaß) bei ALO16A-B - ALO17A-B - ALO18A-B lieferbar.
- ▶ Bei den Betten ALO16 - ALO17 - ALO18 können festsitzende doppelte Einzelroste eingesetzt werden.
- ▶ Der Korpus des Bettenrands ist abmontierbar (mit Ausnahme von Version mit Kasten).
- ▶ Können keine roste mit manueller und / oder elektrischer verstellbar eingesetzt werden.
- ▶ **Auf Wunsch können alle Elemente unter Einsatz eines speziellen antibakteriellen und virushemmende Leders mit der Bezeichnung "L ECO" gegen einen Aufpreis von 5% (Preisliste Leder cat. L + 5%) hergestellt werden. Für das äußere Erscheinungsbild und die Farben, siehe Bemusterung "Leder L EXTRA". Lieferbar in allen Farben mit Ausnahme der Varianten L165 - L185 - L206 - L207.**

Ausführungen regeneriertes Kernleder

- Elfenbein
- Schwarz
- Dunkelbraun
- Natur
- Schlammgrün
- Taubengrau

Ausführungen Füßchen

- Matt schwarz (feststehende Version)
- Hochglänzend verchromt (Version mit Bettkasten)

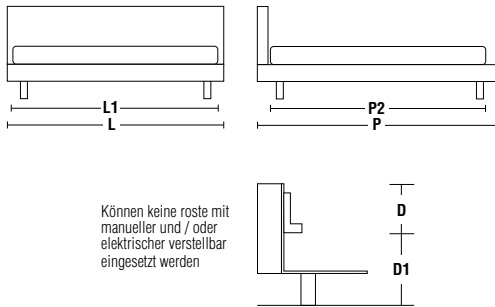

	INNENABMESSUNGEN		AUSSENABMESSUNGEN		D / D1 Nutzhöhe zum Rosteinsatz
	L1 Breite	P2 Tiefe	L Breite	P Tiefe	
ALOQSB-QSA	153,4	204	170	225	niedriger Füßchen 5,5 / 18,5
ALO16B-16A	160	200 serienmäßig *	177	221 serienmäßig *	
ALO17B-17A-17C	170	200 serienmäßig *	187	221 serienmäßig *	hoher Füßchen 5,5 / 24,5
ALO18B-18A-18C	180	200 serienmäßig *	197	221 serienmäßig *	
ALOKSB-KSA	193,4	204	210	225	

* 210 auf Wunsch ausgenommen 17C und 18C
* 231 auf Wunsch ausgenommen 17C und 18C

Betten zum Einsatz von einem durchgehenden Doppelrost oder zwei Einzelrosten

niedriger Füßchen

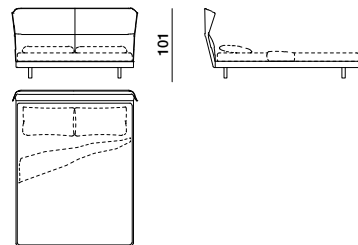

hoher Füßchen

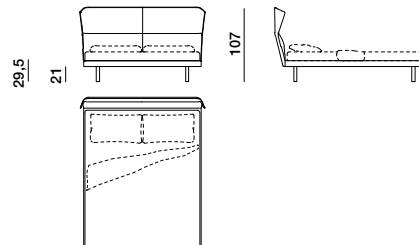

		ALOQSB	ALO16B	ALO17B	ALO18B	ALOKSB	ALOQSA	ALO16A	ALO17A	ALO18A	ALOKSA
Weiß	O	3.000	3.000	3.000	3.000	3.303	3.000	3.000	3.000	3.000	3.303
Stoff	B	3.130	3.130	3.130	3.130	3.444	3.130	3.130	3.130	3.130	3.444
Stoff	A	3.198	3.198	3.198	3.198	3.519	3.198	3.198	3.198	3.198	3.519
Stoff	K	3.328	3.328	3.328	3.328	3.659	3.328	3.328	3.328	3.328	3.659
Stoff	W	3.461	3.461	3.461	3.461	3.814	3.461	3.461	3.461	3.461	3.814
Stoff	Z	3.865	3.865	3.865	3.865	4.254	3.865	3.865	3.865	3.865	4.254
Leder	P	4.474	4.474	4.474	4.474	4.927	4.474	4.474	4.474	4.474	4.927
Leder	L	4.795	4.795	4.795	4.795	5.277	4.795	4.795	4.795	4.795	5.277
Leder	S	5.628	5.628	5.628	5.628	6.197	5.628	5.628	5.628	5.628	6.197
Leder	U	5.949	5.949	5.949	5.949	6.547	5.949	5.949	5.949	5.949	6.547
regeneriertes Kernleder		6.227	6.227	6.227	6.227	6.852	6.227	6.227	6.227	6.227	6.852
Stoff m		6,5	6,5	6,5	6,5	7	6,5	6,5	6,5	6,5	7
Leder je Quadratfuß		143	143	143	143	154	143	143	143	143	154

Doppelbett mit Schwenkrost und Bettkasten

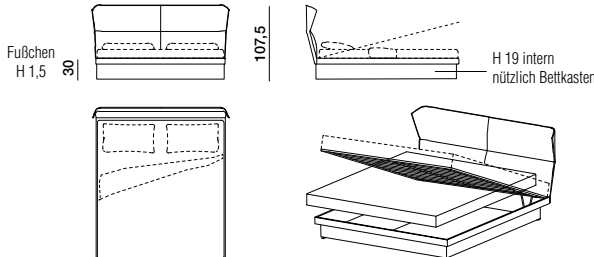

		ALO17C	ALO18C
Weiß	O	4.938	4.938
Stoff	B	5.060	5.060
Stoff	A	5.129	5.129
Stoff	K	5.264	5.264
Stoff	W	5.401	5.401
Stoff	Z	5.801	5.801
Leder	P	6.408	6.408
Leder	L	6.735	6.735
Leder	S	7.560	7.560
Leder	U	7.880	7.880
regeneriertes Kernleder		8.159	8.159
Stoff m		6,5	6,5
Leder je Quadratfuß		143	143



Aldgate

Anton

Azul

Fulham

High-Wave

Honey

Nick

Ovidio

Ribbon

Wish

Lattenrosten

Bezüge

GLISS MASTER

INSEL / BALTIMORA

MASTER DRESSING

HECTOR NIGHT

DWELL

BETTEN

BETTENZUBEHÖR

MÖBEL FÜR DEN SCHLAFBEREICH

AUSFÜHRUNGEN

Aldgate

Anton

Azul

Fulham

High-Wave

Honey

Nick

Ovidio

Ribbon

Wish

Lattenrosten

Bezüge

GLISS MASTER

INSEL / BALTIMORA

MASTER DRESSING

HECTOR NIGHT

DWELL

BETTEN

BETTENZUBEHÖR

MÖBEL FÜR DEN
SCHLAFBEREICH

AUSFÜHRUNGEN

Stellbank

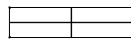
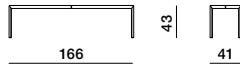

	APN01	RIV/APN01
regeneriertes Kernleder	2.345	1.387

Bezüge	Weiß O	Stoff B	Stoff A	Stoff K	Stoff W	Stoff Z	Leder P	Leder L	Leder S	Leder U
RIV/ALOQSB-16B-17B-18B	858	987	1.057	1.191	1.327	1.734	2.308	2.635	3.481	3.807
RIV/ALOKSB	945	1.087	1.161	1.314	1.462	1.908	2.537	2.902	3.827	4.191
RIV/ALOQSA-16A-17A-18A	858	987	1.057	1.191	1.327	1.734	2.308	2.635	3.481	3.807
RIV/ALOKSA	945	1.087	1.161	1.314	1.462	1.908	2.537	2.902	3.827	4.191
RIV/ALO17C-18C	858	987	1.057	1.191	1.327	1.734	2.308	2.635	3.481	3.807



Aldgate

GLISS MASTER

Anton

INSEL / BALTIMORA

Azul

MASTER DRESSING

Fulham

High-Wave

HECTOR NIGHT

Honey

DWELL

Nick

BETTEN

Ovidio

Ribbon

BETTENZUBEHÖR

Wish

MÖBEL FÜR DEN
SCHLAFBEREICH

Lattenrosten

Bezüge

AUSFÜHRUNGEN



FULHAM

RODOLFO DORDONI

2015



Fulham, ein Bett für einen erholsamen und regenerierenden Schlaf. Die Basis aus Holz in verschiedenen Farben integriert sich problemlos als Protagonist in jeden Schlafbereich. Das einladende Kopfteil aus Stoff oder Leder ermöglicht die Gestaltung eines komfortablen Ambientes um die Personen in dessen Mitte zum Ausruhen, Lesen und Fernsehen in vollständiger Entspannung. Eine Stellbank für das Fußende vervollständigt das Projekt.

TECHNISCHE INFORMATION

- Gestell Bett und Stellbank** Aus Gebeiztes Kernholz. Füßchen aus rutschfestem Kunststoff.
- Kopfteil Bett** Internes Gestell aus Polimex (Verbundmaterial Polyester/Polyurethan) bezogen mit Polyurethanschäumstoff mit hohem Auftrieb und variabler Dichte. Bezugsstoff aus kombiniertem Samtstoff.
- Bettrand Flach und Hoch** Metallgestell mit Polsterungen aus Polyurethanschäumstoff. Bezug aus kombiniertem Samtstoff.
- Rosthalterung (Version Bettrand Hoch)** Aus Metall mit weicher PVC Kappe.
- Sitzfläche Stellbank** Interne Struktur aus massive Tannenholzrahmen (Picea abies) und Spanholzplatten mit elastischen Gurten. Polsterung aus Polyurethanschäumstoff mit hohem Auftrieb und variabler Dichte. Bezugsstoff aus kombiniertem Samtstoff.

AUSFÜHRUNGEN

- Bezüge** Stoff, Leder.
- Gestell** Gebeiztes Kernholz: Eukalyptus, Eiche Graphit, Eiche schwarz, Eiche Caffè.



PRODUKT LIEFERBAR IN TB117- ODER
BS5852-KONFORMER VERSION GEGEN
AUFFREIS VON + 12%

Aldgate

Anton

Azul

Fulham

High-Wave

Honey

Nick

Ovidio

Ribbon

Wish

Lattenrosten

Bezüge

GLISS MASTER

INSEL / BALTIMORA

MASTER DRESSING

HECTOR NIGHT

DWELL

BETTEN

BETTENZUBEHÖR

MÖBEL FÜR DEN
SCHLAFBEREICH

AUSFÜHRUNGEN



Hinweise

- Können keine roste mit elektrisch verstellbar eingesetzt werden.
- Auf Wunsch ist das Tiefenmaß 210 cm (Innenmaß) bei FLE16 - FLE17 - FLE18 - FLE20, mit einem Aufpreis von 10% lieferbar.
- Auf Wunsch können alle Elemente unter Einsatz eines speziellen antibakteriellen und virushemmende Leders mit der Bezeichnung "L ECO" gegen einen Aufpreis von 5% (Preisliste Leder cat. L + 5%) hergestellt werden. Für das äußere Erscheinungsbild und die Farben, siehe Bemusterung "Leder L EXTRA". Lieferbar in allen Farben mit Ausnahme der Varianten L165 - L185 - L206 - L207.

Ausführung Holz

- Gebeiztes Kernholz:
- Eukalyptus
- Eiche Graphit
- Eiche schwarz
- Eiche Caffè

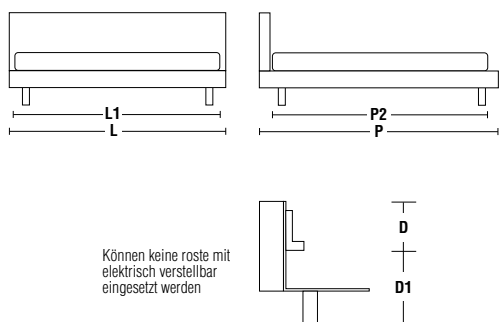

	INNENABMESSUNGEN		AUSSENABMESSUNGEN		D / D1 Nutzhöhe zum Rosteinsatz niedriger Randleiste	D / D1 Nutzhöhe zum Rosteinsatz Hohe Randleiste
	L1 Breite	P2 Tiefe	L Breite	P Tiefe		
FLE16B-16A	160	200 serienmäßig *	175	225 serienmäßig *	7,9 / 24,1	5,5 / 37 7,9 / 34,6 10,3 / 32,2 12,7 / 29,8 15,4 / 27,1 17,5 / 25
FLE17B-17A	170	200 serienmäßig *	185	225 serienmäßig *		
FLE18B-18A	180	200 serienmäßig *	195	225 serienmäßig *		
FLEKSB-KSA	195	205	210	230		
FLE20B-20A	200	200 serienmäßig *	215	225 serienmäßig *		
		* 210 auf Wunsch		* 235 auf Wunsch		

letti per inserimento reti matrimoniali e doppie reti singole

piedino H 21 32

fascia bassa H 11

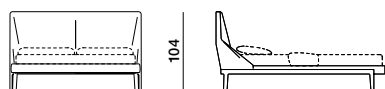

fascia alta H 21,5

piedino H 21 42,5

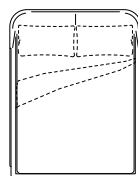
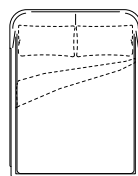

		FLE16B	FLE17B	FLE18B	FLEKSB	FLE20B	FLE16A	FLE17A	FLE18A	FLEKSA	FLE20A
Weiß	O	5.568	5.568	5.568	6.237	6.237	5.938	5.938	5.938	6.650	6.650
Stoff	B	5.694	5.694	5.694	6.378	6.378	6.087	6.087	6.087	6.818	6.818
Stoff	A	5.746	5.746	5.746	6.435	6.435	6.148	6.148	6.148	6.884	6.884
Stoff	K	5.857	5.857	5.857	6.562	6.562	6.278	6.278	6.278	7.033	7.033
Stoff	W	5.996	5.996	5.996	6.713	6.713	6.442	6.442	6.442	7.214	7.214
Stoff	Z	6.390	6.390	6.390	7.157	7.157	6.909	6.909	6.909	7.738	7.738
Leder	P	7.068	7.068	7.068	7.916	7.916	7.532	7.532	7.532	8.434	8.434
Leder	L	7.263	7.263	7.263	8.138	8.138	7.754	7.754	7.754	8.685	8.685
Leder	S	7.867	7.867	7.867	8.810	8.810	8.409	8.409	8.409	9.414	9.414
Leder	U	8.259	8.259	8.259	9.233	9.233	8.856	8.856	8.856	9.891	9.891
Stoff m		7	7	7	7,5	7,5	8	8	8	8,5	8,5
Leder je Quadratfuß		154	154	154	165	165	176	176	176	187	187

panca

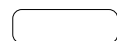
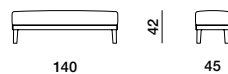

FPA1

Weiß	O	1.896
Stoff	B	1.943
Stoff	A	1.957
Stoff	K	1.995
Stoff	W	2.039
Stoff	Z	2.169
Leder	P	2.408
Leder	L	2.472
Leder	S	2.668
Leder	U	2.837
Stoff m		3
Leder je Quadratfuß		66

Bezüge	Weiß O	Stoff B	Stoff A	Stoff K	Stoff W	Stoff Z	Leder P	Leder L	Leder S	Leder U
RIV/FLE16-17-18 (A-B)	945	1.097	1.154	1.289	1.451	1.919	2.367	2.738	3.392	3.842
RIV/FLEKS-20 (A-B)	1.060	1.230	1.293	1.445	1.624	2.148	2.653	3.063	3.799	4.275
RIV/FPA1	307	353	367	407	450	582	747	858	1.057	1.224



Aldgate

Anton

Azul

Fulham

High-Wave

Honey

Nick

Ovidio

Ribbon

Wish

Lattenrosten

Bezüge

GLISS MASTER

INSEL / BALTIMORA

MASTER DRESSING

HECTOR NIGHT

DWELL

BETTEN

BETTENZUBEHÖR

MÖBEL FÜR DEN SCHLAFBEREICH

AUSFÜHRUNGEN

HIGH-WAVE

HANNES WETTSTEIN

2007



Gepolstertes Bett mit klassischem Design und ausgewogenen Proportionen, bereichert durch eine vertikale Rändelung des Kopfteilbezugs. In der Ausführung mit Mechanismus kann der interne Part des Kopfteils herabgeneigt werden, um eine verstellbare Ablage zu liefern. Dank der Querstreben, die die Führungen verbinden, kann das Bett mit 2 Lattenrosten oder getrennten Einzelrosten ausgestattet werden, deren Höhe regulierbar ist; zusätzlich ist eine Version mit Bettkasten lieferbar.

TECHNISCHE INFORMATION

- Gestell** Aus Massivholz und gepolsterten Multiplex-Platten mit vorgeformtem Polyurethanschaumstoff und Bezug aus kombiniertem Samtstoff.
- Kopfstütze** Metallrahmen mit elastischen Gurten und Polsterung aus kaltgeschäumtem Polyurethanschaumstoff. Bezug aus kombiniertem Samtstoff.
- Böden für Bettkästen** Spanholzplatte mit Melaminbeschichtung und Nylongriffen zum Verschieben.
- Hohe Füßchen** Stahlgestell mit hochglänzend lackiertem Kunststoffbezug. Rutschfester Kunststoffbelag am Boden.
- Flache Füßchen** Verchromter Stahl mit rutschfestem Kunststoffbelag am Boden.
- Interne Querleisten** Lackiertes Metall.
- Distanzstück für Rost** Kunststoff.

AUSFÜHRUNGEN

- Bezüge** Stoff, Leder.
- Füßchen** Hochglänzend verchromt.



PRODUKT LIEFERBAR IN TB117- ODER BS882-KONFORMER VERSION GEGEN AUFPREIS VON + 12%

Aldgate

Anton

Azul

Fulham

High-Wave

Honey

Nick

Ovidio

Ribbon

Wish

Lattenrosten

Bezüge

GLISS MASTER

INSEL / BALTIMORA

MASTER DRESSING

HECTOR NIGHT

DWELL

BETTEN

BETTENZUBEHÖR

MÖBEL FÜR DEN SCHLAFBEREICH

AUSFÜHRUNGEN



Hinweise

- ▶ Auf Wunsch ist das Tiefenmaß 210 cm (Innenmaß) bei HW16 - HW17 - HW18 mit einem Aufpreis von 10% lieferbar.
- ▶ Das Tiefenmaß 210 cm (Innenmaß) ist bei Betten mit Bettkasten nicht lieferbar.
- ▶ In den Versionen mit Bettkasten können keine Roste mit elektrischer Verstellbarkeit verwendet werden.
- ▶ **QS-Betten ohne Bettkasten auf Anfrage erhältlich.**

- ▶ Auf Wunsch können alle Elemente unter Einsatz eines speziellen antibakteriellen und virushemmenden Leders mit der Bezeichnung "L ECO" gegen einen Aufpreis von 5% (Preisliste Leder cat. L + 5%) hergestellt werden. Für das äußere Erscheinungsbild und die Farben, siehe Bemusterung "Leder L EXTRA". Lieferbar in allen Farben mit Ausnahme der Varianten L165 - L185 - L206 - L207.

	INNENABMESSUNGEN		AUSSENABMESSUNGEN			D / D1 Nutzhöhe zum Rosteinsatz 7,5 / 23,5 9,5 / 21,5 11,5 / 19,5
	L1 Breite	P2 Tiefe	L Breite Bettfläche	P Breite Kopfteil	P Tiefe	
HW16-16C/HWF16-16C	160	200 serienmäßig *	180	200	220 serienmäßig *	
HW17-17C/HWF17-17C	170	200 serienmäßig *	190	210	220 serienmäßig *	
HW18-18C/HWF18-18C	180	200 serienmäßig *	200	220	220 di serie *	
HWKS/HWFKS	195	205 * 210 auf Wunsch ausgeschlossene Betten mit Bettkasten	215	235	225 * 230 auf Wunsch ausgeschlossene Betten mit Bettkasten	

Betten zum Einsatz von einem durchgehenden Doppelrost oder zwei Einzelrosten

Fußchen H 12 31

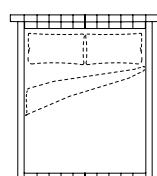

Kopfteil mit Mechanismus

Füße hochglänzend verchromt		HW16	HW17	HW18	HWKS
Weiß	O	4.049	4.049	4.049	4.453
Stoff	B	4.201	4.201	4.201	4.622
Stoff	A	4.383	4.383	4.383	4.825
Stoff	K	4.520	4.520	4.520	4.970
Stoff	W	4.738	4.738	4.738	5.211
Stoff	Z	5.470	5.470	5.470	6.015
Leder	P	6.397	6.397	6.397	7.037
Leder	L	6.712	6.712	6.712	7.382
Leder	S	8.065	8.065	8.065	8.870
Leder	U	8.523	8.523	8.523	9.332
Stoff m		8	8	8	8
Leder je Quadratfuß		176	176	176	176

Doppelbett mit Schwenkrost und Bettkasten

Fußchen H 2,6 31

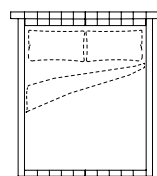

Kopfteil mit Mechanismus

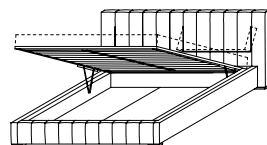

Füße hochglänzend verchromt		HW16C	HW17C	HW18C
Weiß	O	5.518	5.518	5.518
Stoff	B	5.681	5.681	5.681
Stoff	A	5.876	5.876	5.876
Stoff	K	6.017	6.017	6.017
Stoff	W	6.249	6.249	6.249
Stoff	Z	7.024	7.024	7.024
Leder	P	8.242	8.242	8.242
Leder	L	8.506	8.506	8.506
Leder	S	9.945	9.945	9.945
Leder	U	10.517	10.517	10.517
Stoff m		10	10	10
Leder je Quadratfuß		220	220	220



Aldgate

Anton

Azul

Fulham

High-Wave

Honey

Nick

Ovidio

Ribbon

Wish

Lattenrosten

Bezüge

GLISS MASTER

INSEL / BALTIMORA

MASTER DRESSING

HECTOR NIGHT

DWELL

BETTEN

BETTENZUBEHÖR

MÖBEL FÜR DEN SCHLAFBEREICH

AUSFÜHRUNGEN

Betten zum Einsatz von einem durchgehenden Doppelrost oder zwei Einzelrosten

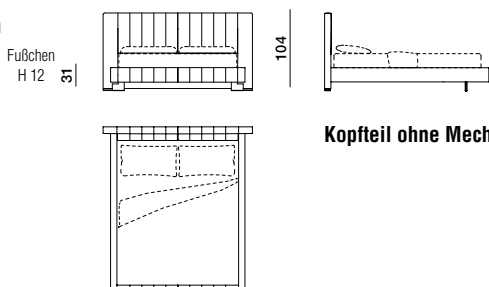

Kopfteil ohne Mechanismus

Füße hochglänzend verchromt		HWF16	HWF17	HWF18	HWFKS
Weiß	O	3.185	3.185	3.185	3.503
Stoff	B	3.342	3.342	3.342	3.676
Stoff	A	3.527	3.527	3.527	3.878
Stoff	K	3.660	3.660	3.660	4.025
Stoff	W	3.887	3.887	3.887	4.277
Stoff	Z	4.625	4.625	4.625	5.089
Leder	P	5.207	5.207	5.207	5.727
Leder	L	5.578	5.578	5.578	6.131
Leder	S	6.923	6.923	6.923	7.612
Leder	U	7.382	7.382	7.382	8.071
Stoff m		8	8	8	8
Leder je Quadratfuß		176	176	176	176

Doppelbett mit Schwenkrost und Bettkasten

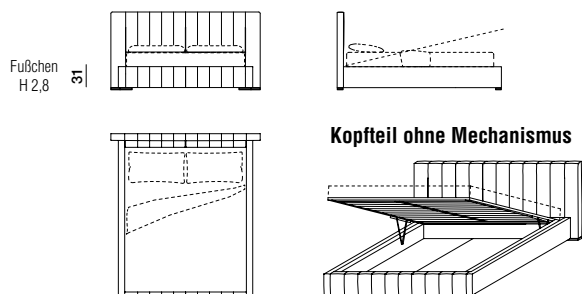

Kopfteil ohne Mechanismus

Füße hochglänzend verchromt		HWF16C	HWF17C	HWF18C
Weiß	O	4.816	4.816	4.816
Stoff	B	4.975	4.975	4.975
Stoff	A	5.118	5.118	5.118
Stoff	K	5.258	5.258	5.258
Stoff	W	5.481	5.481	5.481
Stoff	Z	6.130	6.130	6.130
Leder	P	7.174	7.174	7.174
Leder	L	7.402	7.402	7.402
Leder	S	8.616	8.616	8.616
Leder	U	9.192	9.192	9.192
Stoff m		10	10	10
Leder je Quadratfuß		220	220	220

Bezüge	Weiß O	Stoff B	Stoff A	Stoff K	Stoff W	Stoff Z	Leder P	Leder L	Leder S	Leder U
RIV/HW/HWF-16-17-18	845	997	1.181	1.314	1.536	2.263	2.963	3.439	4.789	5.250
RIV/HW/HWF-KS	930	1.099	1.301	1.448	1.693	2.491	3.257	3.782	5.272	5.729
RIV/HW-16C-17C-18C	890	1.054	1.248	1.387	1.623	2.397	3.266	3.767	5.204	5.778
RIV/HWF-16C-17C-18C	890	1.054	1.248	1.387	1.623	2.397	3.266	3.767	5.204	5.778



Aldgate

Anton

Azul

Fulham

High-Wave

Honey

Nick

Ovidio

Ribbon

Wish

Lattenrosten

Bezüge

GLISS MASTER
INSEL / BALTIMORA
MASTER DRESSING
HECTOR NIGHT
DWEILL
BETTEN
BETTENZUBEHÖR
MÖBEL FÜR DEN SCHLAFBEREICH
AUSFÜHRUNGEN

Aldgate

GLISS MASTER

Anton

INSEL / BALTIMORA

Azul

MASTER DRESSING

Fulham

High-Wave

HECTOR NIGHT

Honey

DWELL

Nick

BETTEN

Ovidio

Ribbon

BETTENZUBEHÖR

Wish

MÖBEL FÜR DEN
SCHLAFBEREICH

Lattenrosten

Bezüge

AUSFÜHRUNGEN



HONEY

ARIK LEVY

2009



Bett aus Stoff mit nüchternen Formen, das sich durch ein bequemes und weiches Kopfteil und eine spezielle Verarbeitung der geschneiderten Bezüge auszeichnet und dessen Profil in verschiedenen Farben lieferbar ist. Die Versionen in Leder weisen nicht das zweifarbige Profil des Stoffbezugs auf, sondern sind vollständig aus Leder in der jeweils ausgewählten Variante. In der Version mit Kasten hat der Rost zwei Einstellungen: frontale Öffnung für den Zugriff auf die verstauten Gegenstände und horizontales Anheben, um das Bett bequem neu machen zu können.

TECHNISCHE INFORMATION

Kopfteil	Gestell aus Multiplexholz mit Polsterung aus Polyurethanschaumstoff variabler Dichte. Futter aus kombiniertem Samtstoff.
Bettumrandung fixer version	Metallrahmen mit Polsterung aus Polyurethanschaumstoff. Futter aus kombiniertem Samtstoff.
Bettumrandung Version mit Bettkasten	Metallrahmen mit Polsterung aus Polyurethanschaumstoff. Futter aus kombiniertem Samtstoff.
Füßchen Fixer Version	Bettumrandung aus Spanholz mit Melaminbeschichtung innen und mattschwarzer Lackierung außen.
Füßchen Version Bettkasten	Lackierter Stahl mit rutschfestem Filzuntersatz.
Böden für Bettkästen	Verchromter Stahl mit rutschfestem Filzuntersatz.
Rost	Spanholzplatte mit Melaminbeschichtung und Nylongriffen zum Verschieben.
	Metallrahmen mit Holzplatten und Hebemechanismus mit doppelter Pumpe und zwei Stellpositionen.

AUSFÜHRUNGEN

Bezüge Kopfteil und Bettumrandung	Stoff, Leder.
Füßchen	Aufschlags/Profils die in allen Varianten des Andromeda-Stoffes lieferbar sind.
	Schwarz lackiertes Metall in der festen Ausführung.
	Verchromter Stahl in der Bettkastenversion.



PRODUKT LIEFERBAR IN TB117- ODER B55852-KONFORMER VERSION GEGEN AUFFREIS VON + 12%

Aldgate

Anton

Azul

Fulham

High-Wave

Honey

Nick

Ovidio

Ribbon

Wish

Lattenrosten

Bezüge

GLISS MASTER

INSEL / BALTIMORA

MASTER DRESSING

HECTOR NIGHT

DWELL

BETTEN

BETTENZUBEHÖR

MÖBEL FÜR DEN SCHLAFBEREICH

AUSFÜHRUNGEN



Hinweise

- ▶ Auf Wunsch ist gegen einen Aufpreis von 10% das Tiefenmaß 210 cm (Innenmaß) bei HLE16 - HLE17 - HLE18 lieferbar.
- ▶ Bei den Betten HLE16 - HLE17 - HLE18 - HLEKS können festsitzende doppelte Einzelroste eingesetzt werden.
- ▶ Die Betten HLE10 und HLE12 sind in dem Tiefenmaß 210 cm nicht lieferbar (Innenmaß).
- ▶ Der Korpus des Bettenrands ist abmontierbar (mit Ausnahme von Version mit Kasten).
- ▶ Können keine roste mit manueller und / oder elektrischer verstellbar eingesetzt werden.

▶ Auf Wunsch können alle Elemente unter Einsatz eines speziellen antibakteriellen und virushemmende Leders mit der Bezeichnung "L ECO" gegen einen Aufpreis von 5% (Preisliste Leder cat. L + 5%) hergestellt werden. Für das äußere Erscheinungsbild und die Farben, siehe Bemusterung "Leder L EXTRA". Lieferbar in allen Farben mit Ausnahme der Varianten L165 - L185 - L206 - L207.

Bei der Bestellung

Geben Sie mit Stoffbezügen die Farbe der Aufschlags/Profils an, die in allen Andromeda-Stoffvarianten verfügbar sind.

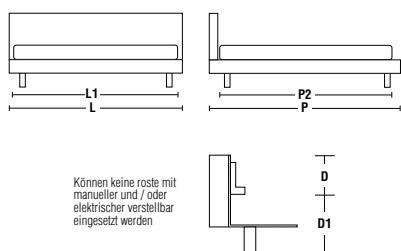

	INNENABMESSUNGEN		AUSSENABMESSUNGEN		D / D1 Nutzhöhe zum Rosteinsatz 5,5 / 24,5
	L1 Breite	P2 Tiefe	L Breite	P Tiefe	
HLE10	100	200	106	220	
HLE12	120	200	126	220	
HLEQS	155	205	159	225	
HLE16	160	200 serienmäßig *	166	220 serienmäßig *	
HLE17-17C	170	200 serienmäßig *	176	220 serienmäßig *	
HLE18-18C	180	200 serienmäßig *	186	220 serienmäßig *	
HLEKS	195	205	199	225	

* 210 auf Wunsch * 230 auf Wunsch

Betten für Rosteinsatz

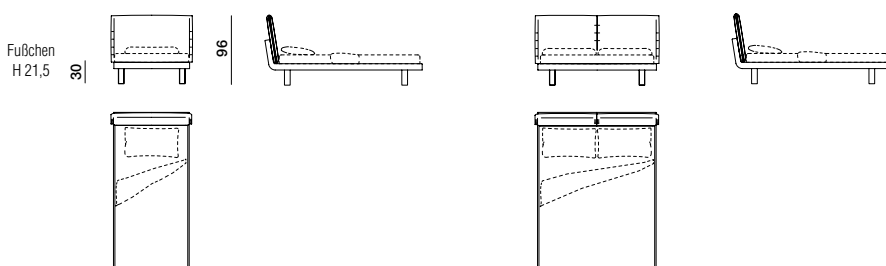

		HLE10	HLE12	HLEQS	HLE16	HLE17	HLE18	HLEKS
Weiß	O	1.999	1.999	2.619	2.619	2.619	2.619	2.830
Stoff	B	2.090	2.090	2.780	2.780	2.780	2.780	3.004
Stoff	A	2.170	2.170	2.922	2.922	2.922	2.922	3.156
Stoff	K	2.251	2.251	3.062	3.062	3.062	3.062	3.308
Stoff	W	2.376	2.376	3.284	3.284	3.284	3.284	3.549
Stoff	Z	2.748	2.748	3.933	3.933	3.933	3.933	4.248
Leder	P	3.204	3.204	4.630	4.630	4.630	4.630	5.004
Leder	L	3.366	3.366	4.977	4.977	4.977	4.977	5.378
Leder	S	3.959	3.959	6.031	6.031	6.031	6.031	6.514
Leder	U	4.219	4.219	6.378	6.378	6.378	6.378	6.862
Stoff m		4,5	4,5	6	6	6	6	6
Leder je Quadratfuß		100	100	135	135	135	135	135

Doppelbett mit Schwenkrost und Bettkasten

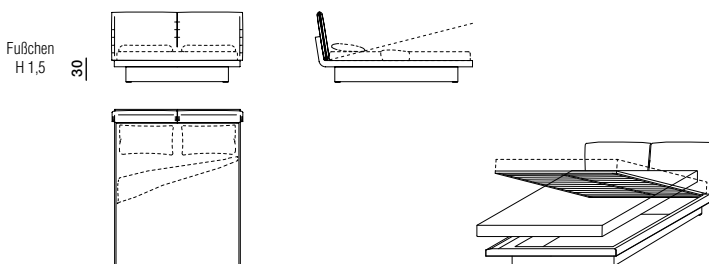

		HLE17C	HLE18C
Weiß	O	5.055	5.055
Stoff	B	5.213	5.213
Stoff	A	5.358	5.358
Stoff	K	5.499	5.499
Stoff	W	5.720	5.720
Stoff	Z	6.369	6.369
Leder	P	6.848	6.848
Leder	L	7.087	7.087
Leder	S	8.140	8.140
Leder	U	8.487	8.487
Stoff m		6	6
Leder je Quadratfuß		135	135

Bezüge	Weiß	Stoff	Stoff	Stoff	Stoff	Stoff	Leder	Leder	Leder	Leder
	O	B	A	K	W	Z	P	L	S	U
RIV/HLE10	625	715	797	882	1.009	1.386	1.762	2.009	2.619	2.876
RIV/HLE12	625	715	797	882	1.009	1.386	1.762	2.009	2.619	2.876
RIV/HLEQS-16-17-18	867	1.032	1.179	1.321	1.556	2.224	2.808	3.260	4.347	4.695
RIV/HLEKS	939	1.114	1.273	1.428	1.679	2.401	3.028	3.523	4.696	5.040



Aldgate

Anton

Azul

Fulham

High-Wave

Honey

Nick

Ovidio

Ribbon

Wish

Lattenrosten

Bezüge

GLISS MASTER INSEL / BALTIMORA MASTER DRESSING HECTOR NIGHT DWELL BETTEN BETTENZUBEHÖR MÖBEL FÜR DEN SCHLAFBEREICH AUSFÜHRUNGEN

NICK
 LUCA NICHETTO
 2015



Ein Bett, das sich durch ein überraschendes ästhetisches Gleichgewicht auszeichnet, als Ergebnis der raffinierten und ausgewogenen Gestaltung seiner einzelnen Bestandteile. Die strukturellen Elemente aus verchromtem Metall vermitteln dem Projekt seine Leichtigkeit. Die kontrastfarbigen Nähte am Kopfteil und an der Umrandung zeichnen die Proportionen elegant nach. Die Bezüge aus Stoff und Leder bieten umfassende Möglichkeiten der Individualisierung dieses bedeutenden Einrichtungsgegenstands.

TECHNISCHE INFORMATION

- Kopfteil** Gestell aus massivem Tannenholz (Picea Abies) und Spanholzplatten. Polsterung aus Polyurethanschaumstoff mit hohem Auftrieb und variabler Dichte. Bezug aus kombiniertem Samtstoff.
- Bettumrandung** Metallgestell mit Polsterungen aus Polyurethanschaumstoff. Bezug aus kombiniertem Samtstoff.
- Füßchen** Druckgussteil aus Aluminium mit rutschfester Bodenauflage aus Kunststoff.
- Distanzstück für Rost** Kunststoff.

AUSFÜHRUNGEN

- Bezüge** Stoff, Leder.
- Füßchen** Nickelschwarz, Zinnfarbig.



PRODUKT LIEFERBAR IN TB117- ODER
 BS5852-KONFORMER VERSION GEGEN
 AUFPREIS VON + 12%

Aldgate

Anton

Azul

Fulham

High-Wave

Honey

Nick

Ovidio

Ribbon

Wish

Lattenrosten

Bezüge

GLISS MASTER

INSEL / BALTIMORA

MASTER DRESSING

HECTOR NIGHT

DWELL

BETTEN

BETTENZUBEHÖR

MÖBEL FÜR DEN
 SCHLAFBEREICH

AUSFÜHRUNGEN



Hinweise

- ▶ Auf Wunsch ist das Tiefenmaß 210 cm (Innenmaß) bei NLO16 - NLO17 - NLO18 - NLO20, mit einem Aufpreis von 10% lieferbar.
- ▶ Können keine Roste mit elektrisch verstellbar eingesetzt werden.

▶ Auf Wunsch können alle Elemente unter Einsatz eines speziellen antibakteriellen und virushemmende Leders mit der Bezeichnung "L ECO" gegen einen Aufpreis von 5% (Preisliste Leder cat. L + 5%) hergestellt werden. Für das äußere Erscheinungsbild und die Farben, siehe Bemusterung "Leder L EXTRA". Lieferbar in allen Farben mit Ausnahme der Varianten L165 - L185 - L206 - L207.

Ausführung Füßchen

Nickelschwarz
Zinnfarbig

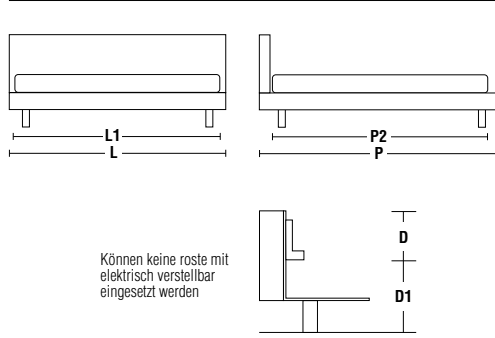

	INNENABMESSUNGEN		AUSSENABMESSUNGEN			D / D1 Nutzhöhe zum Rosteinsatz
	L1 Breite	P2 Tiefe	L Breite Betfläche	P Breite Kopfteil Tiefe		
NLO16	160	200 serienmäßig *	168	200	222 serienmäßig *	6 / 31
NLO17	170	200 serienmäßig *	178	210	222 serienmäßig *	8 / 29
NLO18	180	200 serienmäßig *	188	220	222 serienmäßig *	10 / 27
NLOKS	195,5	205	203,5	235,5	227	
NLO20	200	200 serienmäßig *	208	235,5	222 serienmäßig *	
		* 210 auf Wunsch			* 232 auf Wunsch	

Betten zum Einsatz von einem durchgehenden Doppelrost oder zwei Einzelrosten

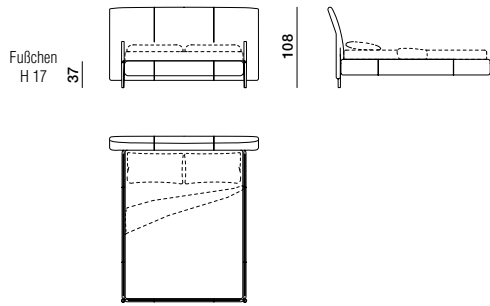

		NLO16	NLO17	NLO18	NLOKS	NLO20
Weiß	O	4.203	4.203	4.203	4.709	4.709
Stoff	B	4.361	4.361	4.361	4.884	4.884
Stoff	A	4.420	4.420	4.420	4.951	4.951
Stoff	K	4.559	4.559	4.559	5.108	5.108
Stoff	W	4.730	4.730	4.730	5.296	5.296
Stoff	Z	5.214	5.214	5.214	5.841	5.841
Leder	P	6.060	6.060	6.060	6.785	6.785
Leder	L	6.263	6.263	6.263	7.015	7.015
Leder	S	7.004	7.004	7.004	7.844	7.844
Leder	U	7.475	7.475	7.475	8.343	8.343
Stoff m		8,5	8,5	8,5	9	9
Leder je Quadratfuß		187	187	187	198	198

Bezüge	Weiß	Stoff	Stoff	Stoff	Stoff	Stoff	Leder	Leder	Leder	Leder
	O	B	A	K	W	Z	P	L	S	U
RIV/NLO16-17-18	1.442	1.599	1.659	1.799	1.967	2.454	3.160	3.502	4.239	4.712
RIV/NLOKS-20	1.614	1.791	1.860	2.015	2.202	2.750	3.540	3.924	4.750	5.250

Aldgate

Anton

Azul

Fulham

High-Wave

Honey

Nick

Ovidio

Ribbon

Wish

Lattenrosten

Bezüge

GLISS MASTER

INSEL / BALTIMORA

MASTER DRESSING

HECTOR NIGHT

DWELL

BETTEN

BETTENZUBEHÖR

MÖBEL FÜR DEN SCHLAFBEREICH

AUSFÜHRUNGEN



OVIDIO

VINCENT VAN DUYSSEN

2023



Das Bett Ovidio von Vincent Van Duysen wurde zur Veredelung des Schlafbereichs konzipiert: eine außergewöhnliche Kombination aus schlichter Eleganz und maximalem Komfort, bei der kein Detail dem Zufall überlassen wird und bei der das Kopfteil die Hauptrolle spielt. Das Kopfteil, eine Synthese aus Hochwertigkeit und Raffinesse, ist sowohl in Leder als auch in Stoff lieferbar. Ein brüniertes Metallprofil mit abgerundeten Ecken definiert das Gestell auf diskrete Weise. An der Vorderseite, wo das Profil geradlinig ist, ist es mit Leder in derselben Farbe bezogen wie die Polsterung (Ton-in-Ton) oder in kontrastierenden Farbtönen, so dass man sich für eine gewagtere oder eine zurückhaltende Ästhetik entscheiden kann. Die Front wird durch eine Rautensteppung, die sich vertikal durch das gesamte Element zieht, zusätzlich aufgewertet. Es ist in den drei Größen 160, 180 und King Size erhältlich, um maximale Flexibilität in den Räumlichkeiten zu gewährleisten. Das Bett Ovidio ist ein zeitgenössischer Klassiker, der modernes Design mit unvergleichlichem Komfort verbindet. Die Liebe zum Detail, wie die handgefertigten vertikalen Nähte aus kontrastierenden Fäden und der koplanare Aluminiumrahmen, machen das Bett zu einem optischen Anker im gesamten Raum.

TECHNISCHE INFORMATION

- Kopfteil** Gestell aus Tannenkernholz (Picea Abies) und MDF-Platten. Polsterung aus Polyurethanschaumstoff mit hohem Auftrieb. Futter aus kombiniertem Samtstoff, Baumwolle und Polyesterfaser.
- Kopfteil-Profil** Profil aus Aluminium mit Einlagen aus Leder in den Farben der Palette von Molteni&C.
- Bettrahmen** Bettrahmen aus MDF-Platten mit Polsterung aus Polyurethanschaumstoff. Futter aus kombiniertem Samtstoff, Baumwolle und Polyesterfaser.
- Bettrahmen-Profil** Profil aus lackiertem Aluminium, Füßchen aus eloxiertem Aluminium mit Bodenauflagen aus rutschfestem Kunststoff.
- Distanzstück für Bettenrost** Kunststoff, Füßchen aus Aluminium mit Bodenauflagen aus rutschfestem Kunststoff.

AUSFÜHRUNGEN

- Bezüge** Stoff, Leder.
- Kopfteil- und Bettrahmen-Profil** Lackiertes Aluminium.



PRODUKT LIEFERBAR IN TB117- ODER BSS852-KONFORMER VERSION GEGEN AUFPREIS VON + 12%

Aldgate

Anton

Azul

Fulham

High-Wave

Honey

Nick

Ovidio

Ribbon

Wish

Lattenrosten

Bezüge

GLISS MASTER

INSEL / BALTIMORA

MASTER DRESSING

HECTOR NIGHT

DWELL

BETTEN

BETTENZUBEHÖR

MÖBEL FÜR DEN SCHLAFBEREICH

AUSFÜHRUNGEN



Hinweise

► Auf Wunsch ist die Tiefe 210 cm (Innenmaß) lieferbar auf OLE16-OLE18 mit Aufpreis von 10%.

Beim Ausfüllen der Bestellung die Ausführung der Ledereinlagen am Kopfteil angeben.

► Das Kopfteil muss wandbündig aufgestellt werden. Es sind keine Varianten mit Bezügen auch am Außenteil lieferbar.

► Auf Wunsch können alle Elemente unter Einsatz eines speziellen antibakteriellen und virushemmende Leders mit der Bezeichnung "L ECO" gegen einen Aufpreis von 5% (Preisliste Leder cat. L + 5%) hergestellt werden. Für das äußere Erscheinungsbild und die Farben, siehe Bemusterung "Leder L EXTRA". Lieferbar in allen Farben mit Ausnahme der Varianten L165 – L185 – L206 – L207.

Ausführung Einlage Kopfteil
Leder In den Farben der Palette von Molteni&C

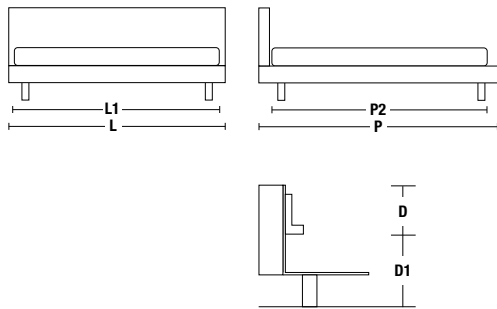

	INNENABMESSUNGEN		AUSSENABMESSUNGEN		D / D1 Nutzhöhe für Rosteinsatz
	L1 Breite	P2 Tiefe	L Breite	P Tiefe	
160	160	201	242	214	7,5/21 9/19 11,8/17
180	180	201	262	214	
KS	193,5	206	262	218	

Bett

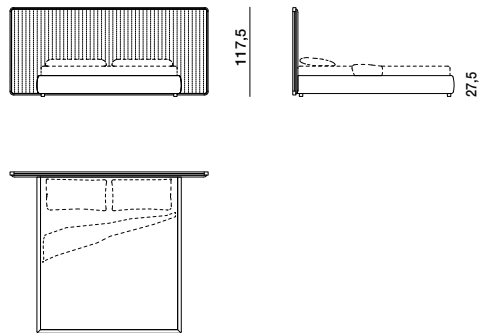

		OLE16	OLE18	OLEKS
Weiß	O	6.685	6.685	7.355
Stoff	B	6.790	6.790	7.470
Stoff	A	6.840	6.840	7.525
Stoff	K	6.940	6.940	7.635
Stoff	W	7.035	7.035	7.740
Stoff	Z	7.335	7.335	8.070
Leder	P	7.905	7.905	8.700
Leder	L	8.200	8.200	9.020
Leder	S	8.920	8.920	9.815
Leder	U	9.360	9.360	10.300
Stoff m		7	7	7
Leder je Quadratfuß		154	154	154

Bezüge Kopfteil	Weiß	Stoff	Stoff	Stoff	Stoff	Stoff	Leder	Leder	Leder	Leder
	O	B	A	K	W	Z	P	L	S	U
RIV/TOLE16-TOLE18	735	795	825	885	945	1.120	1.385	1.560	1.980	2.235
RIV/TOLEKS	810	875	910	975	1.040	1.235	1.525	1.720	2.180	2.460

Bezüge Bettrahmen	Weiß	Stoff	Stoff	Stoff	Stoff	Stoff	Leder	Leder	Leder	Leder
	O	B	A	K	W	Z	P	L	S	U
RIV/GOLE16-GOLE18	390	435	455	500	545	675	830	960	1.270	1.460
RIV/GOLEKS	430	480	505	550	600	745	915	1.060	1.400	1.610



Aldgate

Anton

Azul

Fulham

High-Wave

Honey

Nick

Ovidio

Ribbon

Wish

Lattenrosten

Bezüge

GLISS MASTER

INSEL / BALTIMORA

MASTER DRESSING

HECTOR NIGHT

DWELL

BETTEN

BETTENZUBEHÖR

MÖBEL FÜR DEN SCHLAFBEREICH

AUSFÜHRUNGEN

RIBBON

VINCENT VAN DUYSEN

2015



Ribbon ist ein Textilbett, das Eigenschaften absoluter Weichheit aufweist in Verbindung mit einem jungen, modernen Design unter Einsatz von natürlichen Materialien. Der Bezug aus Stoff oder Leder wird an einem Band mit Lederapplikationen eingehakt, das längs des Profils von Kopfteil und Bettumrandung verläuft, mit struktureller, doch auch ästhetischer Funktion. Das hohe Kopfteil und die weiche Polsterung machen es zu einem hochmodernen Produkt.

TECHNISCHE INFORMATION

- Kopfteil** Gestell aus Multiplexholz mit Polsterung aus Polyurethanschaumstoff variabler Dichte. Futter aus kombiniertem Samtstoff.
- Bettrahmen, Version mit Kopfteil oder Version nur mit Bettrahmen** Gestell aus Kernholz und Multiplex mit vorgeformten Polyurethanpolsterungen und Futter aus kombiniertem Samtstoff.
- Böden für Bettkästen** Spanholzplatte mit Melaminbeschichtung und Griffen zum Verschieben.
- Füßchen** Eloxiertes Aluminium mit Bodenauflagen aus rutschfestem Kunststoff.
- Distanzstück für Rost, Version mit festsitzender Rost** Kunststoff.

AUSFÜHRUNGEN

- Bezüge** Stoff, Leder.
Bei Stoffbezug ist die Ausführung des Rands in Leder Kat. L extra.
Bei Lederbezug kann die Ausführung des Rands gleichfarbig sein (gleicher Ledertyp/gleiche Farbe) oder in Leder Kat. L extra.



PRODUKT LIEFERBAR IN TB117- ODER BS5852-KONFORMER VERSION GEGEN AUFFREIS VON + 12%

Aldgate

Anton

Azul

Fulham

High-Wave

Honey

Nick

Ovidio

Ribbon

Wish

Lattenrosten

Bezüge

GLISS MASTER

INSEL / BALTIMORA

MASTER DRESSING

HECTOR NIGHT

DWELL

BETTEN

BETTENZUBEHÖR

MÖBEL FÜR DEN SCHLAFBEREICH

AUSFÜHRUNGEN



Hinweise

- ▶ Auf Wunsch ist das Tiefenmaß 210 cm (Innenmaß) bei RLE/RSO10 - RLE/RSO16 - RLE/RSO17 - RLE/RSO18 - RLE/RSO20, mit einem Aufpreis von 10% lieferbar.
- ▶ Das Tiefenmaß 210 cm (Innenmaß) ist bei Betten mit Bettkasten nicht lieferbar.
- ▶ Bei Stoffbezug ist die Ausführung des Rands in Leder Kat. L extra.
- ▶ Bei Lederbezug kann die Ausführung des Rands gleichfarbig sein (gleicher Ledertyp/gleiche Farbe) oder in Leder Kat. L extra.

- ▶ **QS- und KS-Betten mit Bettkasten auf Anfrage erhältlich.**
- ▶ **Die Bezüge aus Stoff und Leder sind kaum abnehmbar.**
- ▶ **Auf Wunsch können alle Elemente unter Einsatz eines speziellen antibakteriellen und virushemmende Leders mit der Bezeichnung "L ECO" gegen einen Aufpreis von 5% (Preisliste Leder cat. L + 5%) hergestellt werden. Für das äußere Erscheinungsbild und die Farben, siehe Bemusterung "Leder L EXTRA". Lieferbar in allen Farben mit Ausnahme der Varianten L165 - L185 - L206 - L207.**

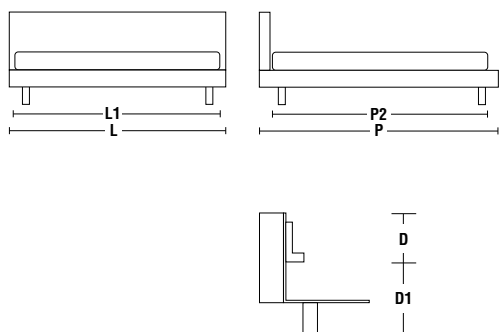

	INNENABMESSUNGEN		AUSSENABMESSUNGEN		D / D1 Nutzhöhe zum Rosteinsatz
	L1 Breite	P2 Tiefe	L Breite	P Tiefe	
RLE10/RSO10	100	200 serienmäßig *	110	211 serienmäßig *	7,5 / 21 9,5 / 19 11,5 / 17
RLE16-16C/RSO16-16C	160	200 serienmäßig *	170	211 serienmäßig *	
RLE17-17C/RSO17-17C	170	200 serienmäßig *	180	211 serienmäßig *	
RLE18-18C/RSO18-18C	180	200 serienmäßig *	190	211 serienmäßig *	
RLEQS/RSOQS	155	205	165	216	
RLEKS/RSOKS	195	205	205	216	
RLE20/RSO20	200	200 serienmäßig *	210	211 serienmäßig *	

* 210 auf Wunsch
ausgeschlossene
Betten mit Bettkasten

* 221 auf Wunsch
ausgeschlossene
Betten mit Bettkasten

Betten für den Einsatz von Einzel- oder Doppelrosten

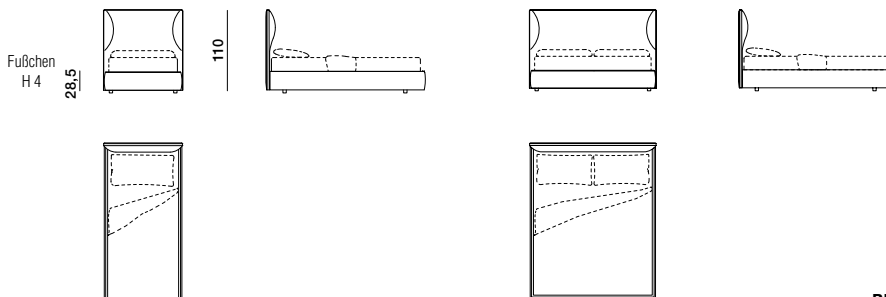

		RLE10	RLE16	RLE17	RLE18	RLEQS RLEKS	RLE20
Weiß	O	4.139	4.600	4.600	4.600	5.154	5.154
Stoff	B	4.279	4.754	4.754	4.754	5.326	5.326
Stoff	A	4.333	4.814	4.814	4.814	5.389	5.389
Stoff	K	4.453	4.947	4.947	4.947	5.541	5.541
Stoff	W	4.601	5.112	5.112	5.112	5.725	5.725
Stoff	Z	5.026	5.585	5.585	5.585	6.253	6.253
Leder	P	5.635	6.260	6.260	6.260	7.011	7.011
Leder	L	5.956	6.618	6.618	6.618	7.414	7.414
Leder	S	6.601	7.334	7.334	7.334	8.215	8.215
Leder	U	7.011	7.790	7.790	7.790	8.698	8.698
Stoff m		5	8	8	8	8,5	8,5
Leder je Quadratfuß		110	176	176	176	187	187

Doppelbett mit Schwenkrost und Bettkasten

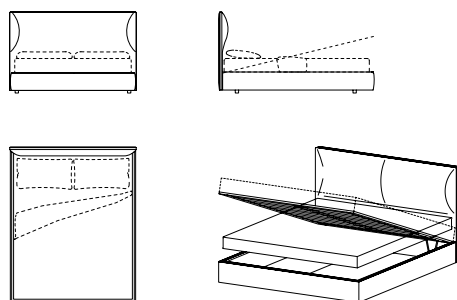

		RLE16C	RLE17C	RLE18C
Weiß	O	6.057	6.057	6.057
Stoff	B	6.213	6.213	6.213
Stoff	A	6.270	6.270	6.270
Stoff	K	6.404	6.404	6.404
Stoff	W	6.568	6.568	6.568
Stoff	Z	7.039	7.039	7.039
Leder	P	7.745	7.745	7.745
Leder	L	8.075	8.075	8.075
Leder	S	8.789	8.789	8.789
Leder	U	9.247	9.247	9.247
Stoff m		8	8	8
Leder je Quadratfuß		176	176	176



Aldgate

Anton

Azul

Fulham

High-Wave

Honey

Nick

Ovidio

Ribbon

Wish

Lattenrosten

Bezüge

GLISS MASTER INSEL / BALTIMORA MASTER DRESSING HECTOR NIGHT DWELL BETTEN BETTENZUBEHÖR MÖBEL FÜR DEN SCHLAFBEREICH AUSFÜHRUNGEN

Aldgate

Anton

Azul

Fulham

High-Wave

Honey

Nick

Ovidio

Ribbon

Wish

Lattenrosten

Bezüge

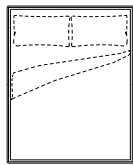
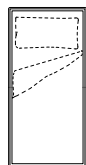
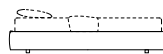
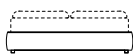
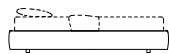
Sommier für den Einsatz von Einzel- oder Doppelrosten
Fußchen
H 4
28,5

		RS010	RS016	RS017	RS018	RS00S RSOKS	RS020
Weiß	O	3.309	3.483	3.483	3.483	3.902	3.902
Stoff	B	3.366	3.543	3.543	3.543	3.969	3.969
Stoff	A	3.403	3.581	3.581	3.581	4.014	4.014
Stoff	K	3.466	3.648	3.648	3.648	4.086	4.086
Stoff	W	3.533	3.721	3.721	3.721	4.164	4.164
Stoff	Z	3.727	3.922	3.922	3.922	4.400	4.400
Leder	P	4.051	4.264	4.264	4.264	4.772	4.772
Leder	L	4.229	4.452	4.452	4.452	4.988	4.988
Leder	S	4.586	4.827	4.827	4.827	5.408	5.408
Leder	U	4.764	5.016	5.016	5.016	5.618	5.618
Stoff m		2,7	4	4	4	4,5	4,5
Leder je Quadratfuß		60	88	88	88	99	99

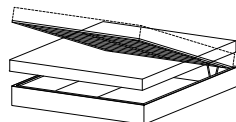
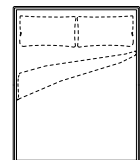
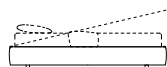
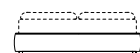
doppelt Sommier mit Schwenkrost und Bettkasten

		RS016C	RS017C	RS018C
Weiß	O	4.949	4.949	4.949
Stoff	B	5.003	5.003	5.003
Stoff	A	5.043	5.043	5.043
Stoff	K	5.108	5.108	5.108
Stoff	W	5.185	5.185	5.185
Stoff	Z	5.381	5.381	5.381
Leder	P	5.733	5.733	5.733
Leder	L	5.932	5.932	5.932
Leder	S	6.299	6.299	6.299
Leder	U	6.495	6.495	6.495
Stoff m		4	4	4
Leder je Quadratfuß		88	88	88

* Der Bezug und der entsprechende Preis beinhalten nicht den Lederrand

* Bezüge	Weiß O	Stoff B	Stoff A	Stoff K	Stoff W	Stoff Z	Leder P	Leder L	Leder S	Leder U
RIV/RLE10	816	951	1.006	1.129	1.274	1.701	2.192	2.581	3.224	3.636
RIV/RLE16-17-18	905	1.057	1.118	1.254	1.415	1.889	2.436	2.868	3.582	4.041
RIV/RLEKS-20-QS	1.013	1.182	1.254	1.401	1.585	2.038	2.724	3.212	4.014	4.500
RIV/RLE16C-17C-18C	905	1.057	1.118	1.254	1.415	1.889	2.436	2.868	3.582	4.041
RIV/RSO10	486	546	579	640	709	900	1.176	1.357	1.710	1.893
RIV/RSO16-17-18	511	575	610	673	746	949	1.237	1.427	1.801	1.992
RIV/RSOKS-20-QS	575	648	687	759	838	1.066	1.388	1.604	2.017	2.232
RIV/RSO16C-17C-18C	511	575	610	673	746	949	1.237	1.427	1.801	1.992



Aldgate

GLISS MASTER

Anton

INSEL / BALTIMORA

Azul

MASTER DRESSING

Fulham

High-Wave

HECTOR NIGHT

Honey

DWELL

Nick

BETTEN

Ovidio

Ribbon

BETTENZUBEHÖR

Wish

MÖBEL FÜR DEN
SCHLAFBEREICH

Lattenrosten

Bezüge

AUSFÜHRUNGEN



WISH
 RODOLFO DORDONI
 2009



Durch seine essentiellen und ausgesuchten Linien bringt Wish die gekonnte und sorgfältige Verarbeitung von Holz und Details zum Ausdruck, die einen zeitlosen Klassiker erschaffen. Weiche Kissen aus Textil oder Leder lehnen sich geschmeidig an das Kernholzprofil des Kopfteils.

TECHNISCHE INFORMATION

Kopfteil und Füßchen Aus Massivholz in Eiche (Quercus) mit Filzunterlagen.

Außenleisten Tischlerplatte aus Birkenholz (Betula alba), furniert mit Holz.

Obere Leisten Multiplexplatte aus Birkenholz, furniert mit Holz.

Kissen Kopfteil Einlage aus Polyurethanschaumstoff und sterilisierte Federn. Bezug 100% Baumwolle. Auflage auf Spanholzplatten, furniert mit Holz.

Verstellbare Rosthalterung Aus Metall mit weicher PVC-Kappe.

Rostmittelstütze (Optional) Aus lackiertem Metall.

AUSFÜHRUNGEN

Bezüge Kissen Kopfteil Stoff, Leder.

Gestell Holz: Eiche schwarz, Eiche Graphit, Eiche Caffè.



PRODUKT LIEFERBAR IN TB117- ODER
 BSS852-KONFORMER VERSION GEGEN
 AUFFREIS VON + 12%

Aldgate

Anton

Azul

Fulham

High-Wave

Honey

Nick

Ovidio

Ribbon

Wish

Lattenrosten

Bezüge

GLISS MASTER

INSEL / BALTIMORA

MASTER DRESSING

HECTOR NIGHT

DWELL

BETTEN

BETTENZUBEHÖR

MÖBEL FÜR DEN SCHLAFBEREICH

AUSFÜHRUNGEN



Hinweise

► Auf Wunsch ist gegen einen Aufpreis von 10% das Tiefenmaß 210 cm (Innenmaß) bei WLE16 - WLE17 - WLE18 lieferbar.

► Auf Wunsch können alle Elemente unter Einsatz eines speziellen antibakteriellen und virushemmende Leders mit der Bezeichnung "L ECO" gegen einen Aufpreis von 5% (Preisliste Leder cat. L + 5%) hergestellt werden. Für das äußere Erscheinungsbild und die Farben, siehe Bemusterung "Leder L EXTRA". Lieferbar in allen Farben mit Ausnahme der Varianten L165 - L185 - L206 - L207.

Ausführungen Gestell

Eiche schwarz
Eiche Graphit
Eiche Caffè

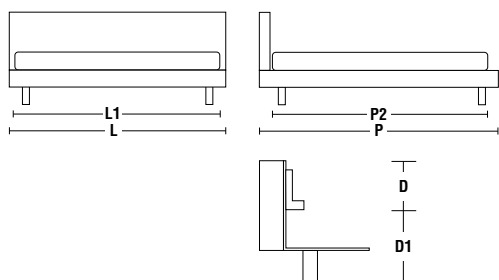

	INNENABMESSUNGEN		AUSSENABMESSUNGEN		D / D1 Nutzhöhe zum Rosteinsatz
	L1 Breite	P2 Tiefe	L Breite	P Tiefe	
WLE16	160	200 <small>serienmäßig *</small>	180	231 <small>serienmäßig *</small>	5,5 / 26,5
WLE17	170	200 <small>serienmäßig *</small>	190	231 <small>serienmäßig *</small>	7,5 / 24,5
WLE18	180	200 <small>serienmäßig *</small>	200	231 <small>serienmäßig *</small>	9,5 / 22,5
		* 210 auf Wunsch		* 241 auf Wunsch	

Betten zum Einsatz von einem durchgehenden Doppelrost

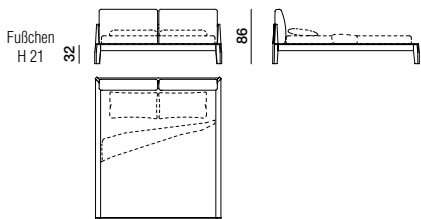

Gestell aus Holz

Kopfteil Kissen		WLE16	WLE17	WLE18
Weiß	O	4.279	4.279	4.279
Stoff	B	4.341	4.341	4.341
Stoff	A	4.399	4.399	4.399
Stoff	K	4.445	4.445	4.445
Stoff	W	4.528	4.528	4.528
Stoff	Z	4.777	4.777	4.777
Leder	P	4.906	4.906	4.906
Leder	L	4.919	4.919	4.919
Leder	S	5.145	5.145	5.145
Leder	U	5.401	5.401	5.401
Stoff m		4,5	4,5	4,5
Leder je Quadratfuß		99	99	99

Betten mit Mittelstütze für den Einsatz von zwei Einzelrosten

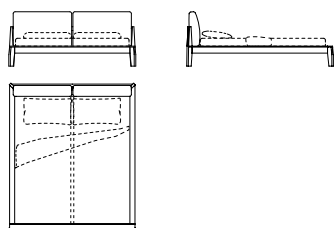

Gestell aus Holz

Kopfteil Kissen		WLE16T	WLE17T	WLE18T
Weiß	O	4.472	4.472	4.472
Stoff	B	4.535	4.535	4.535
Stoff	A	4.590	4.590	4.590
Stoff	K	4.638	4.638	4.638
Stoff	W	4.720	4.720	4.720
Stoff	Z	4.969	4.969	4.969
Leder	P	5.097	5.097	5.097
Leder	L	5.116	5.116	5.116
Leder	S	5.339	5.339	5.339
Leder	U	5.592	5.592	5.592
Stoff m		4,5	4,5	4,5
Leder je Quadratfuß		99	99	99

Bezüge	Weiß O	Stoff B	Stoff A	Stoff K	Stoff W	Stoff Z	Leder P	Leder L	Leder S	Leder U
RIV/WLE16	389	445	518	567	651	933	914	1.065	1.343	1.599
RIV/WLE17	389	445	518	567	651	933	914	1.065	1.343	1.599
RIV/WLE18	389	445	518	567	651	933	914	1.065	1.343	1.599



Aldgate

Anton

Azul

Fulham

High-Wave

Honey

Nick

Ovidio

Ribbon

Wish

Lattenrosten

Bezüge

GLISS MASTER
INSEL / BALTIMORA
MASTER DRESSING
HECTOR NIGHT
DWELL
BETTEN
BETTENZUBEHÖR
MÖBEL FÜR DEN SCHLAFBEREICH
AUSFÜHRUNGEN

Es gibt verschiedene Arten von 2 Lattenrosten: orthopädisch unverstellbar, orthopädisch zweifach manuell verstellbar, orthopädisch drei- oder vierfach elektrisch verstellbar. Der Lattenrostrahmen ist aus Buchenvielschichtholz. Die gewölbten Latten ebenfalls aus Buchenvielschichtholz bieten maximale Elastizität und Die Latexverbindungen für elektrischverstellbare Roste sind äußerst elastisch, machen die Latten beweglich und

gewährleisten gleichzeitig die Geräuschlosigkeit des Rostes. Die Motoren für die elektrisch verstellbaren Lattenroste sind leise und mit einer speziellen Vorrichtung für Stromausfälle versehen.

Aufpreis

Für internes Tiefenmaß von 210 cm + 10%, von 220 cm + 20%

Orthopädisch unverstellbar St. 5

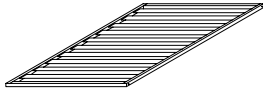

	100	120	160	170	180	200	KS
Einzelrost	99,5x199	119,5x199	79,5x199	84,5x199	89,5x199	99,5x199	96x203
	RF/100	RF/120	RF/80	RF/85	RF/90	RF/100	RF/97
	330	388	309	330	330	330	330
Lattenrostabdeckung	CR/100	CR/120					
	107	130					

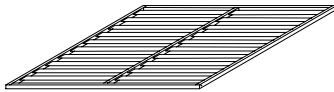

	QS	160	170	180	200	KS
Doppelrost	152,5x203	159,5x199	169,5x199	179,5x199	199,5x199	192,5x203
	RF/155	RF/160	RF/170	RF/180	RF/200	RF/195
	520	520	596	654	670	670
Lattenrostabdeckung	CR/155	CR/160	CR/170	CR/180	CR/200	CR/195
	186	186	186	202	228	228

Orthopädisch manuell 2-fach verstellbar St. 7

Nur mit Latexmatratze verwendbar

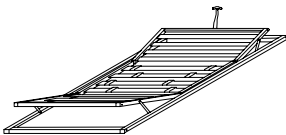

	100	120	160	170	180	200
Einzelrost	99,5x199	119,5x199	79,5x199	84,5x199	89,5x199	99,5x199
	RM2/100	RM2/120	RM2/80	RM2/85	RM2/90	RM2/100
	780	830	708	739	739	780

Orthopädisch elektrisch 3-fach verstellbar St. 7

Nur mit Latexmatratze verwendbar

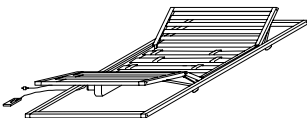

	100	120	160	170	180	200
Einzelrost	99,5x199	119,5x199	79,5x199	84,5x199	89,5x199	99,5x199
	RE3/100	RE3/120	RE3/80	RE3/85	RE3/90	RE3/100
	2.227	2.227	2.129	2.129	2.129	2.227

Orthopädisch elektrisch 4-fach verstellbar St. 7

Nur mit Latexmatratze verwendbar

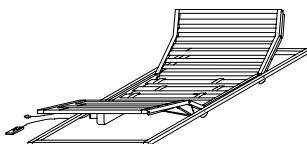

	100	120	160	170	180	200
Einzelrost	99,5x199	119,5x199	79,5x199	84,5x199	89,5x199	99,5x199
	RE4/100	RE4/120	RE4/80	RE4/85	RE4/90	RE4/100
	2.381	2.381	2.294	2.294	2.294	2.381

Aldgate

Anton

Azul

Fulham

High-Wave

Honey

Nick

Ovidio

Ribbon

Wish

Lattenrosten

Bezüge

GLISS MASTER

INSEL / BALTIMORA

MASTER DRESSING

HECTOR NIGHT

DWELL

BETTEN

BETTENZUBEHÖR

MÖBEL FÜR DEN SCHLAFBEREICH

AUSFÜHRUNGEN



Stoffe - Preise pro lfm für Zuschnitte

Die Preise der Stoffe beziehen sich auf den lfm in Höhe 140 cm.

Die zu verrechnende Mindestmenge des Zuschnitts beläuft sich auf 1 lfm.

Molteni&C haftet nicht für eventuelle Mängel des Endprodukts im Hinblick auf das ästhetische Ergebnis und das Design bzw. für die Folgen der Verarbeitung des erworbenen Stoffes.

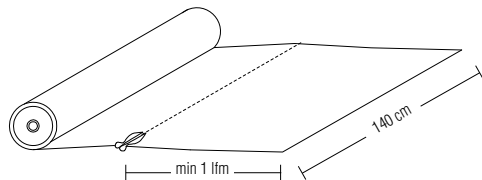

TTRIV

Stoff	B	106
Stoff	A	122
Stoff	K	157
Stoff	W	195
Stoff	Z	300

Leder - Preise pro qm für ganze Lederhäute

Die Preise des Leders beziehen sich auf den qm und es werden nur ganze Lederhäute verkauft.

Die zu verrechnende Mindestmenge ist 1 ganze Lederhaut bzw. 4,5 bis 5,5 qm.

Die korrekte verrechnete Menge in qm hängt demnach von den einzelnen gelieferten Lederhäuten ab und könnte leicht von der in der Auftragsbestätigung angegebenen Menge variieren. Es wird gewährleistet, dass das verkaufte Rohmaterial den Qualitätsstandards von Molteni&C im Produktionsprozess für die Herstellung seiner Produkte entspricht und demnach speziellen Verarbeitungsmethoden und Auswahlkriterien für den Zuschnitt des Leders.

Molteni&C haftet nicht für eventuelle Mängel des Endprodukts im Hinblick auf das ästhetische Ergebnis und das Design bzw. für die Folgen der Verarbeitung des erworbenen Leders.

Hinweise

Auf Wunsch können alle Elemente unter Einsatz eines speziellen antibakteriellen und virushemmende Leders mit der Bezeichnung "L ECO" gegen einen Aufpreis von 5% (Preisliste Leder cat. L + 5%) hergestellt werden. Für das äußere Erscheinungsbild und die Farben, siehe Bemusterung "Leder L EXTRA". Lieferbar in allen Farben mit Ausnahme der Varianten L165 - L185 - L206 - L207.

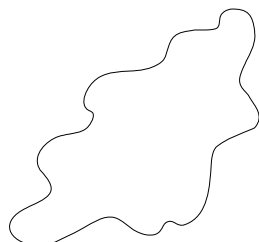

TTRIV

Leder	P	237
Leder	L	272
Leder	S	371
Leder	U	415

Aldgate

Anton

Azul

Fulham

High-Wave

Honey

Nick

Ovidio

Ribbon

Wish

Lattenrosten

Bezüge

GLISS MASTER

INSEL / BALTIMORA

MASTER DRESSING

HECTOR NIGHT

DWELL

BETTEN

BETTENZUBEHÖR

MÖBEL FÜR DEN SCHLAFBEREICH

AUSFÜHRUNGEN



- C Empfohlener Stoff
 D Verwendbarer Stoff ohne Berücksichtigung des Verhältnisses
 • Stoff nicht verwendbar

Kat.	Variante	Stoffe	BETTEN											
			Aldgate Bett / Stelbank	Anton Bett	Azul / Azul mit Schwenkrost	Azul Stelbank	Fulham	High-Wave	Honey / Honey mit Schwenkrost	Nick	Ovidio	Ribbon	Wish	
A	25	ANDROMEDA	C	C	C	•	C	C	C	C	C	C	C	
	19	ARIS	C	C	C	•	C	C	C	C	C	C	C	
K	17	KARL	C	C	C	•	C	C	C	C	C	C	C	
	17	KRILL	C	•	C	•	C	C	C	C	C	C	C	
	19	KINGSTON	C	C	C	•	C	C	C	C	C	C	C	
	21	KOLIBRÌ	C	C	C	•	C	C	C	C	C	C	C	
	21	KOLO	C	C	C	•	C	C	C	C	C	C	C	
	15	KAMEO	C	C	C	•	C	C	C	C	C	C	C	
	15	KASSANDRA	C	•	C	•	C	C	C	C	C	C	C	
	8	KUPIDO	C	C	C	•	C	C	C	C	C	C	C	
	15	KYLE	C	C	C	•	C	C	C	C	C	C	C	
	23	KAOS PE - CS	C	C	C	•	C	C	C	C	C	C	C	
	25	KATANA	C	C	C	•	C	C	C	C	C	C	C	
	17	KAISER	C	•	C	•	C	C	C	C	•	C	C	
	11	KAOMA	C	C	C	•	C	C	C	C	•	C	C	
	6	KALIPSO	•	•	•	•	•	•	•	•	•	•	C	
	13	KIWI	C	C	C	•	C	C	C	C	C	C	C	
	15	KUBO	C	C	C	•	C	C	C	C	C	C	C	
	17	KERMESSE	C	C	C	•	C	C	C	C	C	C	C	
W	17	WALLANCE	C	C	C	•	C	C	C	C	C	C	C	
	34	WING	C	C	C	•	C	C	C	C	C	C	C	
	17	WONDER	C	•	C	•	C	C	C	C	•	C	C	
	15	WAINE	C	C	C	•	C	C	C	C	C	C	C	
	17	WITCH	C	C	C	•	C	C	C	C	C	C	C	
	33	WEB	C	•	C	•	C	C	C	C	•	C	C	
	17	WILLIAM	C	C	C	•	C	C	C	C	C	C	C	
	17	WAIT	C	C	C	•	C	C	C	C	C	C	C	
	15	WEAR	C	C	C	•	C	C	C	C	C	C	C	
	17	WILUNA	C	C	C	•	C	C	C	C	C	C	C	
	21	WOK	C	C	C	•	C	C	C	C	C	C	C	
	Z	17	SAFIRE	C	•	C	•	C	C	C	C	C	C	C
		9	FOLIAGE ROOTS PAGLIA	C	•	C	•	C	•	C	C	•	C	C
13		ZANZIBAR	C	C	C	•	C	C	C	C	•	C	C	
15		ZAFF	C	•	C	•	C	C	C	C	•	C	C	
17		ZEUS	C	C	C	•	C	C	C	C	C	C	C	
23		ZAGO	C	•	C	•	C	C	C	C	•	C	C	
P	18	LEDER PANDORA	C	C	C	•	C	C	C	C	C	C	C	
L	13	LEDER LUXOR	C	C	C	•	C	C	C	C	C	C	C	
	45	LEDER EXTRA	C	C	C	•	C	C	C	C	C	C	C	
S	7	LEDER SCIROCCO	C	C	C	•	C	C	C	C	C	C	C	
	11	LEDER SIRIA	C	C	C	•	C	C	C	C	C	C	C	
	8	LEDER SAVANA	C	C	C	•	C	C	C	C	C	C	C	
U	8	LEDER UNIQUE	C	C	C	•	C	C	C	C	C	C	C	
	10	KERNLEDER	•	•	C	C	•	•	•	•	•	•	•	

Aldgate

Anton

Azul

Fulham

High-Wave

Honey

Nick

Ovidio

Ribbon

Wish

Lattenrosten

Bezüge

GLISS MASTER

INSEL / BALTIMORA

MASTER DRESSING

HECTOR NIGHT

DWELL

BETTEN

BETTENZUBEHÖR

MÖBEL FÜR DEN SCHLAFBEREICH

AUSFÜHRUNGEN



Klasse	Stoffbezeichnung	Komposition	Pflege	Pflegehinweise	Lichtbeständigkeit XENOTEST Blauskala (UNI 7639 - ISO 105)	Verschleißfestigkeit Martindale Anzahl Umdrehungen (BS 5690)	Zigarettentest (BS 5852 p. 1)	
A	ARIS	49% Leinen - 43% Baumwolle - 8% Acrylic		Fleckenentfernung mit Trichloräthylen oder Trockenreinigungsmittel wie Spray	4-5	21.000	PASS	
	ANDROMEDA	100% Baumwolle		Trocknen: Aufhängen. Fleckenentfernung mit Trichloräthylen oder Trockenreinigungsmittel wie Spray	4-5	24.000	PASS	
K	KYLE	28% Baumwolle - 28% Viskose - 18% Wolle - 16% Polyester - 10% Alpaka		Fleckenentfernung mit Trichloräthylen oder Trockenreinigungsmittel wie Spray	4-5	70.000	PASS	
	KAOS PE	100% recyceltes Polyester		Fleckenentfernung mit Trichloräthylen oder Trockenreinigungsmittel wie Spray	5-6	100.000	PASS	
	KAOS CS	100% Trevira CS		Fleckenentfernung mit Trichloräthylen oder Trockenreinigungsmittel wie Spray	5-6	80.000	PASS	
	KATANA	42% Viskose - 32% Baumwolle - 20% Leinen - 6% Acrylic		Fleckenentfernung mit Trichloräthylen oder Trockenreinigungsmittel wie Spray	4-5	> 30.000	PASS	
	KARL	40% Baumwolle - 36% Viskose - 18% Leinen - 6% Acrylic		Fleckenentfernung mit Trichloräthylen oder Trockenreinigungsmittel wie Spray	4-5	20.000	PASS	
	KRILL	58% Acrylic - 14% Polyester - 15% Wolle - 13% Baumwolle		Fleckenentfernung mit Trichloräthylen oder Trockenreinigungsmittel wie Spray	4-5	25.000	PASS	
	KAMEO	31% Baumwolle - 31% Viskose - 22% Acrylic - 13% Leinen 3% Polyester		Fleckenentfernung mit Trichloräthylen oder Trockenreinigungsmittel wie Spray	4-5	> 30.000	PASS	
	KINGSTON	41% Polyester - 23% Viskose - 23% Baumwolle - 7% Acrylic 6% Leinen		Fleckenentfernung mit Trichloräthylen oder Trockenreinigungsmittel wie Spray	4-5	30.000	PASS	
	KASSANDRA	52% Viskose - 24% Polyester - 12% Baumwolle - 9% Leinen 3% Acrylic		Fleckenentfernung mit Trichloräthylen oder Trockenreinigungsmittel wie Spray	4-5	20.000	PASS	
	KUPIDO	70% Viskose - 30% Leinen		Fleckenentfernung mit Trichloräthylen oder Trockenreinigungsmittel wie Spray	4-5	16.000	PASS	
	KAISER	57 % Acetat - 37% Polyester - 6 % Viskose		Fleckenentfernung mit Trichloräthylen oder Trockenreinigungsmittel wie Spray	4-5	23.000	PASS	
	KAOMA	60% Baumwolle - 30% Acrylic - 10% Wolle		Fleckenentfernung mit Trichloräthylen oder Trockenreinigungsmittel wie Spray	4-5	30.000	PASS	
	KALIPSO	100% Polyester		Fleckenentfernung mit Trichloräthylen oder Trockenreinigungsmittel wie Spray	4-5	-	PASS	
	KIWI	73% Acrylic - 24% Polyester - 3% Viskose		Fleckenentfernung mit Trichloräthylen oder Trockenreinigungsmittel wie Spray	4-5	> 30.000	PASS	
	KUBO	41% Viskose - 26% Polyester - 18% Leinen - 15% Baumwolle		Fleckenentfernung mit Trichloräthylen oder Trockenreinigungsmittel wie Spray	4-5	40.000	PASS	
	KERMESSE	50% Viskose - 32% Baumwolle - 13% Leinen - 5% Acrylic		Fleckenentfernung mit Trichloräthylen oder Trockenreinigungsmittel wie Spray	4-5	> 20.000	PASS	
	KOLIBRI	46% Viskose - 27% Baumwolle - 23% Leinen - 4% Acrylic		Fleckenentfernung mit Trichloräthylen oder Trockenreinigungsmittel wie Spray	4-5	25.000	PASS	
	KOLO	34% Viskose - 31% Baumwolle - 15% Leinen - 13% Acrylic 7% Polyester		Fleckenentfernung mit Trichloräthylen oder Trockenreinigungsmittel wie Spray	5	25.000	PASS	
	W	WAINE	53% Acrylic - 46% Baumwolle - 1% Nylon		Fleckenentfernung mit Trichloräthylen oder Trockenreinigungsmittel wie Spray	4-5	20.000	PASS
		WALLANCE	38% Leinen - 24% Baumwolle - 22% Viskose - 8% Acrylic 8% Polyamid		Fleckenentfernung mit Trichloräthylen oder Trockenreinigungsmittel wie Spray	4-5	35.000	PASS
WING		78% Leinen - 14% Viskose - 8% Modal		Fleckenentfernung mit Trichloräthylen oder Trockenreinigungsmittel wie Spray	4-5	> 20.000	PASS	
WONDER		36% Viskose - 30% Baumwolle - 32% Leinen - 2% Polyester		Fleckenentfernung mit Trichloräthylen oder Trockenreinigungsmittel wie Spray	4-5	35.000	PASS	
WILUNA		65% Leinen - 10% Polyamid - 15% Acrylic - 10% Viskose		Fleckenentfernung mit Trichloräthylen oder Trockenreinigungsmittel wie Spray	4-5	> 40.000	PASS	
WITCH		33% Viskose - 28 % Wolle - 21% Acrylic - 14% Baumwolle 4% Polyester		Fleckenentfernung mit Trichloräthylen oder Trockenreinigungsmittel wie Spray	4	20.000	PASS	
WEB		97% Baumwolle - 3% Polyester		Fleckenentfernung mit Trichloräthylen oder Trockenreinigungsmittel wie Spray	4-5	> 30.000	PASS	
WAIT		47% Viskose - 26% Baumwolle - 10% Leinen - 8% Polyester 6% Polyamid - 3% Acrylic		Fleckenentfernung mit Trichloräthylen oder Trockenreinigungsmittel wie Spray	4-5	50.000	PASS	
WEAR		53% Leinen - 22% Baumwolle - 20% Acrylic - 5% Polyester		Fleckenentfernung mit Trichloräthylen oder Trockenreinigungsmittel wie Spray	4-5	> 20.000	PASS	
WOK		100% Leinen		Fleckenentfernung mit Trichloräthylen oder Trockenreinigungsmittel wie Spray	4-5	30.000	PASS	
WILLIAM	54% Acrylic - 18% Polyester - 15% Baumwolle - 6% Leinen 6% Viskose - 1% Polyamid		Fleckenentfernung mit Trichloräthylen oder Trockenreinigungsmittel wie Spray	4-5	25.000	PASS		
Z	FOLIAGE PAGLIA ROOTS	70% Viskose - 30% Leinen		Fleckenentfernung mit Trichloräthylen oder Trockenreinigungsmittel wie Spray	4-5	20.000	PASS	
	SAFIRE	43% Viskose - 17% Acrylic - 15% Wolle - 9% Baumwolle 8% Leinen - 8% Polyester		Fleckenentfernung mit Trichloräthylen oder Trockenreinigungsmittel wie Spray	4-5	> 40.000	PASS	
	ZANZIBAR	56% Wolle - 23% Leinen - 17% Viskose - 4% Polyamid		Fleckenentfernung mit Trichloräthylen oder Trockenreinigungsmittel wie Spray	4-5	> 50.000	PASS	
	ZAFF	46% Viskose - 30% Baumwolle - 24% Leinen		Fleckenentfernung mit Trichloräthylen oder Trockenreinigungsmittel wie Spray	4-5	20.000	PASS	
	ZAGO	42% Viskose - 31% Baumwolle - 10% Leinen - 8% Polyamid 7% Modal - 2% Elasthan		Fleckenentfernung mit Trichloräthylen oder Trockenreinigungsmittel wie Spray	4-5	100.000	PASS	
	ZEUS	75% Wolle - 20% Polyester - 5% Elasthan		Fleckenentfernung mit Trichloräthylen oder Trockenreinigungsmittel wie Spray	4-5	40.000	PASS	

Aldgate

Anton

Azul

Fulham

High-Wave

Honey

Nick

Ovidio

Ribbon

Wish

Lattenrosten

Bezüge



HINWEISE - Pflege der Stoffbezüge

Zur korrekten Pflege den Staub mit einer sehr weichen Bürste entfernen. Zur Trockenreinigung eines Bezugs an eine spezialisierte Reinigung wenden; dabei die Art des Stoffes und der Reinigung überprüfen (auf beigefügtem Etikett angegeben); bei der Fleckenentfernung die Fleckenart überprüfen, um eine falsche Behandlung zu vermeiden.

Die Trockenreinigung muss mit einem Feinwaschprogramm mit reduzierter mechanischer Wirkung erfolgen.

Falls der Bezug per Hand oder in der Waschmaschine gewaschen werden soll, sind folgende Vorkehrungen zu berücksichtigen:

- auf dem beigefügten Etikett die Waschechtheit überprüfen;
- die Bezüge von innen nach außen kehren bzw. in ein leichtes Tuch einwickeln;
- neutrale Seife ohne optische Bleichmittel verwenden;
- gründlich ausspülen;
- nicht schleudern, den Bezug gespannt trocknen;
- den Stoff feucht bügeln unter Befolgung der auf dem Etikett angegebenen Anweisungen.

Die Bezüge können sich im Laufe der Zeit aufgrund von Abnutzung und Lichteinwirkung verändern.

HINWEISE - Pflege der Leder- oder Kernlederbezüge

Das verwendete Leder- oder Kernleder kann an der Oberfläche zuweilen besondere Zeichen, die sich das Tier im Laufe seines Lebens zugezogen hat, aufweisen (Narben, unterschiedliche Narbung, Falten, Hautverhärtungen), die keine Mängel darstellen, sondern Qualitätseigenschaften. Bei Leder- oder Kernlederbezügen ist absolute Vorsicht geboten, da sie nur schwerlich einer Fleckenbehandlung unterzogen werden können. Zur allgemeinen Reinigung mit einem weichen Tuch abstauben und falls erforderlich ein mit einem Gemisch aus Wasser und 50% fettarmer Milch befeuchtetes Tuch verwenden und über das Leder streichen, ohne fest zu reiben.

Für detaillierte Informationen zur Pflege der Bezüge (einzelne Konstruktionstypen) wird auf die dem Produkt beigefügte "Technische Karte Bezüge" verwiesen

PFLEGESYMBOLLE

Feuchtwaschen



- Nicht in Wasser waschen
- Im feuchten Zustand sorgfältig handhaben



- Höchsttemperatur: 30/40 Grad - Normal spülen
- Normaler Waschgang
- Neutrale Seife ohne optische Aufheller verwenden



- Höchsttemperatur: 30/40 Grad - Normal spülen
- Schongang (nicht schleudern)
- Neutrale Seife ohne optische Aufheller verwenden



- Per Hand waschen
- Schongang
- Höchsttemperatur: 30/40 Grad
- Neutrale Seife ohne optische Aufheller verwenden

Chlorbleichen



- Nicht Chlorbleichen

Bügeln



- Nicht bügeln



- Höchsttemperatur des Bügeleisens: 110°C
- Dampfbügeln könnte für den Stoff gefährlich sein



- Höchsttemperatur des Bügeleisens: 150°C



- Höchsttemperatur des Bügeleisens: 200°C

Trockenreinigung



- Nicht Trockenreinigen



- Chemisch reinigen mit Perchloräthylen



- Trockenreinigung mit Tetrachloräthylen, Monofluortrichlormethan, Trifluorchlorethan, Kohlenwasserstoffen (Siedepunkt zwischen 150°C und 200°C, Flammpunkt zwischen 38°C und 60°C)
- Starke Beschränkung bei Hinzufügen von Wasser bzw. der mechanischen Wirkung und der Wasch- bzw. Trockentemperatur
- Nicht in automatischen Waschsälen Trockenreinigen

Trocknen



- Nicht im Trockenautomat mit Drehtrommel trocknen



- Vertikal zum Trocknen aufhängen

Aldgate

Anton

Azul

Fulham

High-Wave

Honey

Nick

Ovidio

Ribbon

Wish

Lattenrosten

Bezüge

Aldgate

GLISS MASTER

Anton

INSEL / BALTIMORA

Azul

MASTER DRESSING

Fulham

High-Wave

HECTOR NIGHT

Honey

DWELL

Nick

BETTEN

Ovidio

Ribbon

BETTENZUBEHÖR

Wish

MÖBEL FÜR DEN
SCHLAFBEREICH

Lattenrosten

Bezüge

AUSFÜHRUNGEN



BETTENZUBEHÖR

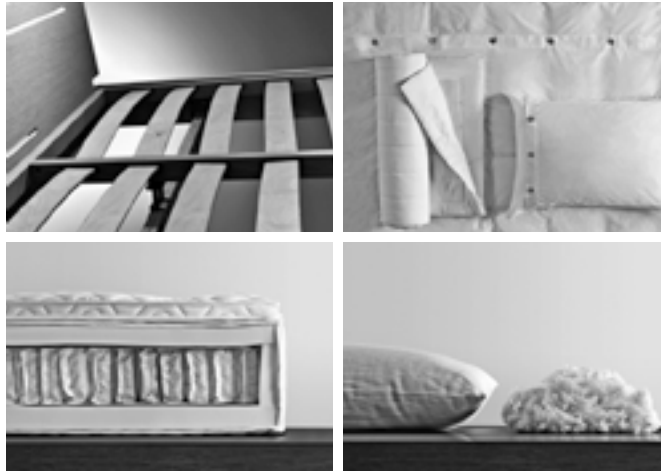

Drei Arten orthopädischer, festsitzender, manuell oder elektrisch verstellbarer Roste in verschiedenen Breiten- und Tiefenmaßen bilden die Palette von Molteni. Sie können bei allen Bettenmodellen eingesetzt werden und zeichnen sich durch einen Rahmen aus Buchen-Multiplexholz aus mit gekrümmten Latten, die ebenfalls aus Buchenholz sind, um die bestmögliche Elastizität und Langlebigkeit zu gewährleisten. Gelenke aus Latex für die elektrisch verstellbaren Roste wurden speziell für besonders weiche und leise Bewegungen konzipiert.

Matratzen

Topper

Daunenbettdecken
Kopfkissen

Plaid

Set
Federbettbezüge

Bettbezüge

Steppdecke

GLISS MASTER

INSEL / BALTIMORA

MASTER DRESSING

HECTOR NIGHT

DWELL

BETTEN

BETTENZUBEHÖR

MÖBEL FÜR DEN
SCHLAFBEREICH

AUSFÜHRUNGEN



Aufpreis
Für Innenmaß von 210 + 10%
Für Innenmaß von 220 + 20%

Matratzen

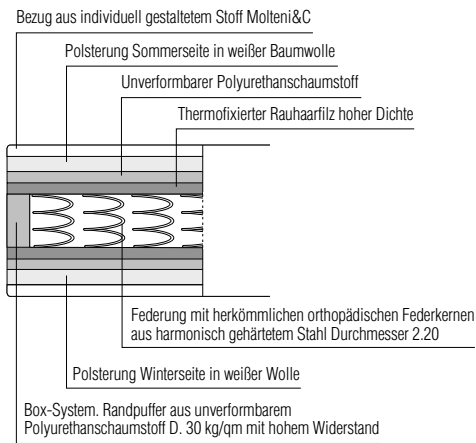

Orthopädische Federkernmatratze H 20

EINZEL							
100	120	160	170	180	200	QS	KS
99x197	119x197	79x197	84x197	89x197	99x197	76,5x202	96,5x202
MOB100/20	MOB120/20	MOB80/20	MOB85/20	MOB90/20	MOB100/20	MOB77/20	MOB97/20
453	557	371	394	408	453	414	477
DOPPEL							
	160	170	180	200	QS	KS	
	158x197	168x197	178x197	198x197	153x202	193x202	
	MOB160/20	MOB170/20	MOB180/20	MOB200/20	MOB155/20	MOB195/20	
	736	736	835	921	711	1.016	

Topper

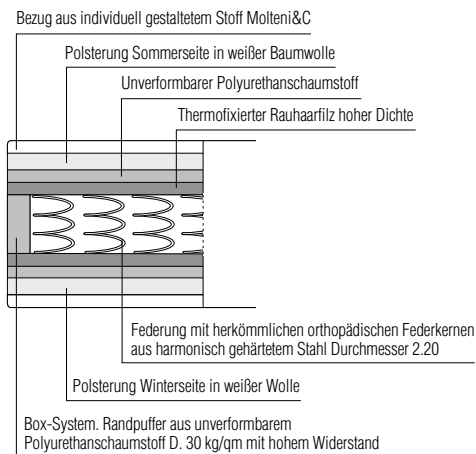

Orthopädische Federkernmatratze H 25

EINZEL							
100	120	160	170	180	200	QS	KS
99x197	119x197	79x197	84x197	89x197	99x197	76,5x202	96,5x202
MOA100/20	MOA120/20	MOA80/20	MOA85/20	MOA90/20	MOA100/20	MOA77/20	MOA97/20
505	621	419	437	455	505	453	525
DOPPEL							
	160	170	180	200	QS	KS	
	158x197	168x197	178x197	198x197	153x202	193x202	
	MOA160/20	MOA170/20	MOA180/20	MOA200/20	MOA155/20	MOA195/20	
	825	825	929	1.028	790	1.117	

Daunenbettdecken
Kopfkissen

Plaid

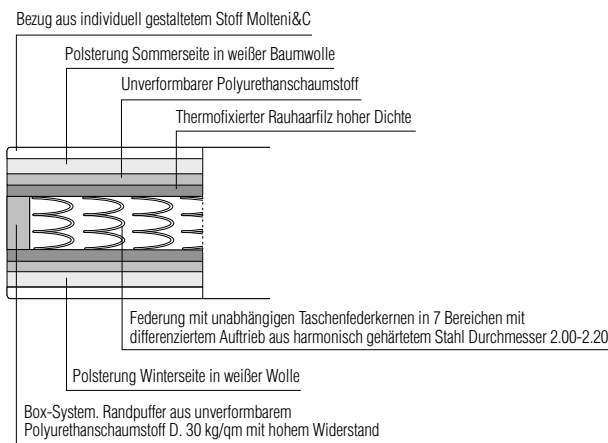

Matratze mit unabhängigen 7-Zonen-Federkernen H 20

EINZEL							
100	120	160	170	180	200	QS	KS
99x197	119x197	79x197	84x197	89x197	99x197	76,5x202	96,5x202
MIB100/20	MIB120/20	MIB80/20	MIB85/20	MIB90/20	MIB100/20	MIB77/20	MIB97/20
658	792	557	568	593	658	586	658
DOPPEL							
	160	170	180	200	QS	KS	
	158x197	168x197	178x197	198x197	153x202	193x202	
	MIB160/20	MIB170/20	MIB180/20	MIB200/20	MIB155/20	MIB195/20	
	1.164	1.164	1.248	1.386	1.133	1.472	

Set
Federbettbezüge

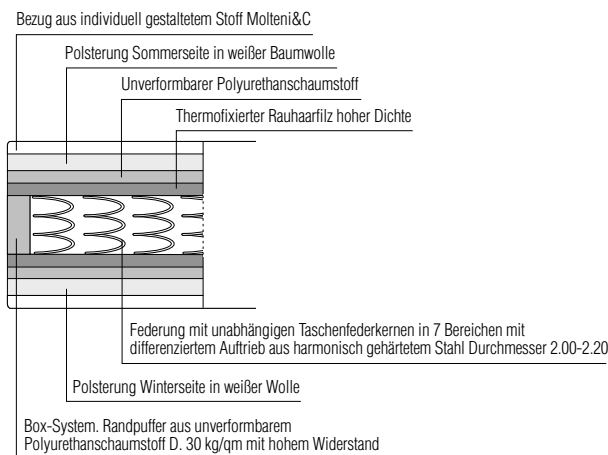

Matratze mit unabhängigen 7-Zonen-Federkernen H 25

EINZEL							
100	120	160	170	180	200	QS	KS
99x197	119x197	79x197	84x197	89x197	99x197	76,5x202	96,5x202
MIA100/20	MIA120/20	MIA80/20	MIA85/20	MIA90/20	MIA100/20	MIA77/20	MIA97/20
694	852	593	615	636	694	626	711
DOPPEL							
	160	170	180	200	QS	KS	
	158x197	168x197	178x197	198x197	153x202	193x202	
	MIA160/20	MIA170/20	MIA180/20	MIA200/20	MIA155/20	MIA195/20	
	1.248	1.248	1.335	1.487	1.219	1.580	

Bettbezüge

Steppecke



Matratzen

Topper

Daunenbettdecken
Kopfkissen

Plaid

Set
Federbettbezüge

Bettbezüge

Steppecke

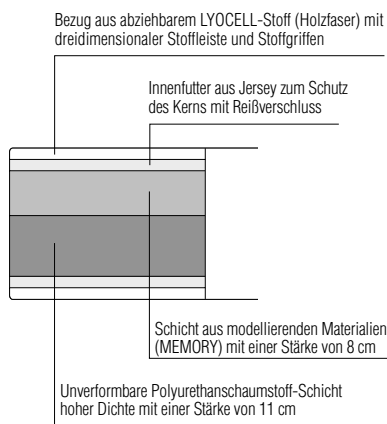

Matratze ecomemory H 20

EINZEL

100	120	160	170	180	200	QS	KS
99x197	119x197	79x197	84x197	89x197	99x197	76,5x202	96,5x202
MEB100/20	MEB120/20	MEB80/20	MEB85/20	MEB90/20	MEB100/20	MEB77/20	MEB97/20
947	1.094	778	817	869	947	778	947

DOPPEL

160	170	180	200	QS	KS
158x197	168x197	178x197	198x197	153x202	193x202
MEB160/20	MEB170/20	MEB180/20	MEB200/20	MEB155/20	MEB195/20
1.391	1.471	1.556	1.736	1.385	1.812

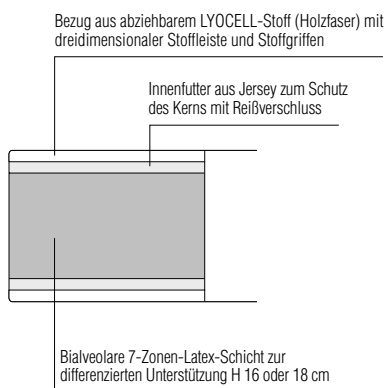

Latexmatratze 7 Zonen H 20

EINZEL

100	120	160	170	180	200	QS	KS
99x197	119x197	79x197	84x197	89x197	99x197	76,5x202	96,5x202
MLB100/20	MLB120/20	MLB80/20	MLB85/20	MLB90/20	MLB100/20	MLB77/20	MLB97/20
1.317	1.463	1.028	1.117	1.143	1.317	1.028	1.298

DOPPEL

160	170	180	200	QS	KS
158x197	168x197	178x197	198x197	153x202	193x202
MLB160/20	MLB170/20	MLB180/20	MLB200/20	MLB155/20	MLB195/20
1.887	2.007	2.109	2.403	1.887	2.519

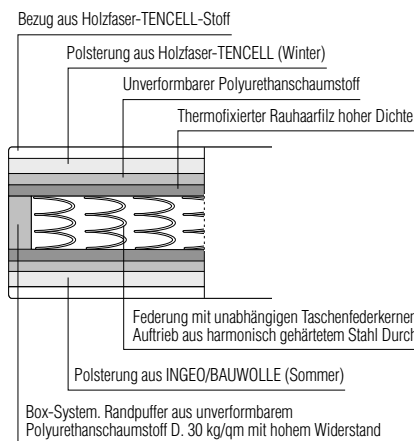

Matratze mit unabhängigen 7-Zonen-Federkernen H 20 "Serie Nature"

EINZEL

100	120	160	170	180	200	QS	KS
99x197	119x197	79x197	84x197	89x197	99x197	76,5x202	96,5x202
MNB100/20	MNB120/20	MNB80/20	MNB85/20	MNB90/20	MNB100/20	MNB77/20	MNB97/20
715	872	615	636	653	715	615	715

DOPPEL

160	170	180	200	QS	KS
158x197	168x197	178x197	198x197	153x202	193x202
MNB160/20	MNB170/20	MNB180/20	MNB200/20	MNB155/20	MNB195/20
1.268	1.329	1.368	1.507	1.268	1.507

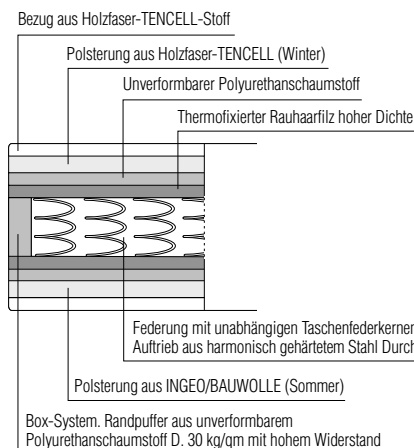

Matratze mit unabhängigen 7-Zonen-Federkernen H 25 "Serie Nature"

EINZEL

100	120	160	170	180	200	QS	KS
99x197	119x197	79x197	84x197	89x197	99x197	76,5x202	96,5x202
MNA100/20	MNA120/20	MNA80/20	MNA85/20	MNA90/20	MNA100/20	MNA77/20	MNA97/20
792	971	694	715	754	792	694	792

DOPPEL

160	170	180	200	QS	KS
158x197	168x197	178x197	198x197	153x202	193x202
MNA160/20	MNA170/20	MNA180/20	MNA200/20	MNA155/20	MNA195/20
1.409	1.468	1.507	1.666	1.409	1.666

Hinweise

Für alle Maße ist die anallergische Version aus Polyesterfaser zum gleichen Preis wie die Daunenfederversion lieferbar.

Aufpreis

Für Matratzentiefe 207 + 10%
Für Matratzentiefe 217 + 20%

**Topper aus daunenfedern
H 5**

EINZEL

100	120	160	170	180	200	QS	KS
99x197	119x197	79x197	84x197	89x197	99x197	76,5x202	96,5x202

TO100/20P	TO120/20P	TO80/20P	TO85/20P	TO90/20P	TO100/20P	TO77/20P	TO97/20P
404	480	404	404	404	404	404	404

DOPPEL

	160	170	180	200	QS	KS
	158x197	168x197	178x197	198x197	153x202	193x202
	TO160/20P	TO170/20P	TO180/20P	TO200/20P	TO155/20P	TO195/20P
	575	575	575	692	575	692

Matratzen

Topper

Daunenbettdecken
Kopfkissen

Plaid

Set
Federbettbezüge

Bettbezüge

Steppdecke

GLISS MASTER

INSEL / BALTIMORA

MASTER DRESSING

HECTOR NIGHT

DWELL

BETTEN

BETTENZUBEHÖR

MÖBEL FÜR DEN
SCHLAFBEREICH

AUSFÜHRUNGEN



Merkmale

Die Daunenbettdecken sind in zwei Versionen lieferbar:
 Winterbettdecke g/qm 275 (80% Ungarische Daune +20% Federn)
 Vierjahreszeiten-Bettdecke g/qm 190 + 130 (80% Ungarische Daune +20% Federn)

Winterbettdecke

MATRATZENBREITE

100	120	160	170	180	200	QS	KS
-----	-----	-----	-----	-----	-----	----	----

Maße Daunenbett - Die Maße des Daunenbettes sind immer speziell auf den Bettbezug

180x220	180x220	240x240	260x240	260x240	280x240	240x240	280x240
---------	---------	---------	---------	---------	---------	---------	---------

Winterbettdecke
für Matratzen mit serienmäßiger Tiefe, P1 und P2

PII100	PII120	PII160	PII170	PII180	PII200	PIIQS	PIIKS
437	437	529	698	698	750	529	750

Vierjahreszeiten-Bettdecke

MATRATZENBREITE

100	120	160	170	180	200	QS	KS
-----	-----	-----	-----	-----	-----	----	----

Maße Daunenbett - Die Maße des Daunenbettes sind immer speziell auf den Bettbezug

180x220	180x220	240x240	260x240	260x240	280x240	240x240	280x240
---------	---------	---------	---------	---------	---------	---------	---------

Vierjahreszeiten-Bettdecke
für Matratzen mit serienmäßiger Tiefe, P1 und P2

PIQ100	PIQ120	PIQ160	PIQ170	PIQ180	PIQ200	PIIQS	PIQKS
701	701	848	1.109	1.109	1.209	848	1.209

Kopfkissen

Merkmale

Die Kopfkissen (50x80cm) sind in drei Versionen lieferbar:
 FEDERN – Füllung (1 kg) aus zerkleinerten Gänsefedern mit Baumwollbezug 100% "federfest".
 BAUMWOLLE – Füllung (800 g) 100% Baumwolle mit Bezug aus flämischem Stoff (62% Viskose – 21% Baumwolle – 17% Leinen).
 LEINEN – Füllung (900 g) 100% Leinen mit gestepptem Baumwollbezug 100%.

Federn

50x80

GU5080P

83

Baumwolle

50x80

GU5080C

83

Leinen

50x80

GU5080L

76

Matratzen

Topper

Daunenbettdecken
Kopfkissen

Plaid

Set
Federbettbezüge

Bettbezüge

Steppdecke



Matratzen

GLISS MASTER

Topper

INSEL / BALTIMORA

Daunenbettdecken
Kopfkissen

MASTER DRESSING

HECTOR NIGHT

Plaid

DWELL

Set
Federbettbezüge

BETTEN

Bettbezüge

BETTENZUBEHÖR

Steppdecke

MÖBEL FÜR DEN
SCHLAFBEREICH

AUSFÜHRUNGEN



GEA COLLECTION

SABLE PLAID

SOFT PLAID

MARTA FERRI

TRAMA COLLECTION

SAND PLAID

MARTA FERRI

BOUCLÈ COLLECTION

BOUCLÈ PLAID

MARTA FERRI

PLUSH COLLECTION

CASHMERE PLAID

NICOLA GALLIZIA



Matratzen

Topper

Daunenbettdecken
Kopfkissen

Plaid

Set
Federbettbezüge

Bettbezüge

Steppdecke

GLISS MASTER

INSEL / BALTIMORA

MASTER DRESSING

HECTOR NIGHT

DWELL

BETTEN

BETTENZUBEHÖR

MÖBEL FÜR DEN
SCHLAFBEREICH

AUSFÜHRUNGEN



Die Hircus-Ziege stammt ursprünglich aus den Hochebenen Zentralasiens und lebt dort in 6.000 Metern Höhe. Eine dichte, glatte und weiche Unterwolle schützt sie gegen die dort vorherrschenden kalten Temperaturen. Von ihr stammt der hochwertige Kaschmir von 15 tausendstel Millimeter (Mikron) Durchschnittsstärke, der zu den feinsten und hochwertigsten im Handel gehört.

Merkmale

Decke mit Fransen an der kurzen Seite und Webkante an der Längsseite

Zusammensetzung: 100% Kaschmir

Fransen 7 cm

Gewicht: 255 gm²

Farben

Beige _ Hazelnut _ Olive

Wäsche

Trocken reinigen

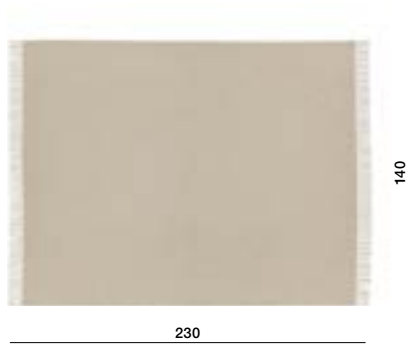

PLSAB1423

1.247

Matratzen

Topper

Daunenbettdecken
Kopfkissen

Plaid

Set
Federbettbezüge

Bettbezüge

Steppdecke

Beige

Hazelnut

Olive

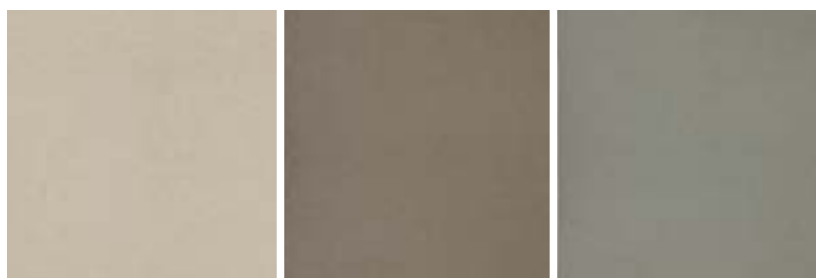

GLISS MASTER

INSEL / BALTIMORA

MASTER DRESSING

HECTOR NIGHT

DWELL

BETTEN

BETTENZUBEHÖR

MÖBEL FÜR DEN
SCHLAFBEREICH

AUSFÜHRUNGEN



Dieses leichte und hauchzarte Garn ist das Resultat einer sorgfältigen Auswahl der hochwertigsten australischen Merinowollfasern, die im Handel zu finden sind. Die sorgfältige Auswahl des Rohstoffs von 16,5 Mikron wird durch die langjährige Beziehung zu unseren Lieferanten und die akkurate Verarbeitung gewährleistet, so dass ein feines Garn für alle Jahreszeiten entsteht. Seine Hochwertigkeit bedingt im Titel 2/60 das Zertifikat 140's Woolmark Company (die internationale Zertifizierungsstelle für reine Schurwolle), das die Feinheit der Faser angibt, die sich wiegesagt auf 16,5 Mikron beläuft.

Merkmale

Verlaufend gefärbte Decke mit Rand an der Längsseite und Festonstich an der kurzen Seite

Zusammensetzung: 100% Merinowolle

Gewicht: 180 gm²

Farben

Dolomite _ Olive _ Rust _ Mustard

Wäsche

Trocken reinigen



PLSOF1425

397

Kissen

abziehbar

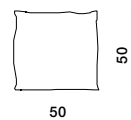

CU/50

404

Dolomite

Olive

Rust

Mustard



Matratzen

Topper

Daunenbettdecken
Kopfkissen

Plaid

Set
Federbettbezüge

Bettbezüge

Steppdecke

GLISS MASTER

INSEL / BALTIMORA

MASTER DRESSING

HECTOR NIGHT

DWELL

BETTEN

BETTENZUBEHÖR

MÖBEL FÜR DEN
SCHLAFBEREICH

AUSFÜHRUNGEN



Decke aus hochwertiger Wolle mit Nabuklederrand. Die ganzheitliche Umrandung verleiht dem Produkt eine förmliche Note, während die fein gewobene Wolle diese Decke leicht und anschmiegsam macht. Warme Töne in Taubengrau und Braun sowie elegante Graunuanzen für ein zeitloses Zubehör, das sich an die Farben der Jahreszeiten und der Ambiente anpasst.

Merkmale

Zusammensetzung Mittelteil: 100% Wolle
Rand: Europäisches Rindsleder Nabukverarbeitung

Farben

Dove grey Nabukrand SD930
Ash grey Nabukrand SD995

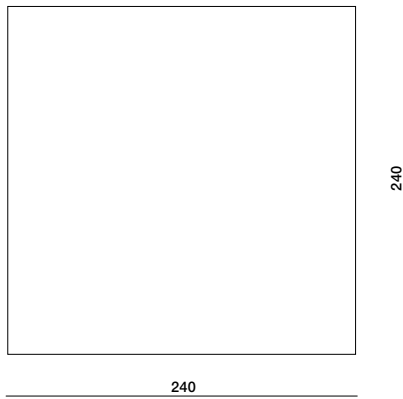
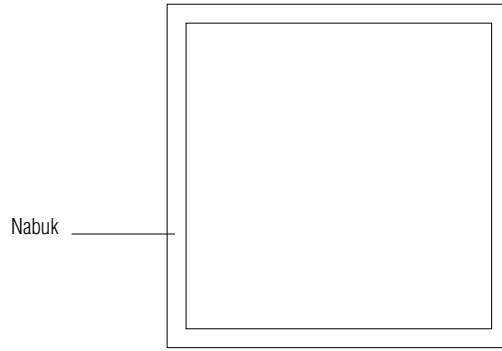

PLSAN2424

1.986

Dove grey

Ash grey

Rand SD930

Rand SD995

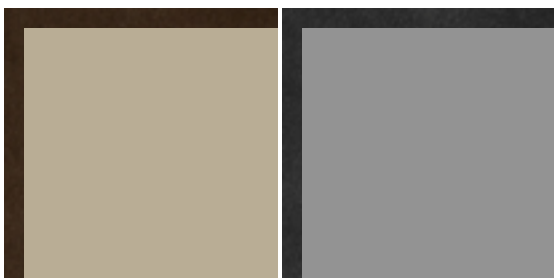

Matratzen

GLISS MASTER

Topper

INSEL / BALTIMORA

Daunenbettdecken
Kopfkissen

MASTER DRESSING

HECTOR NIGHT

Plaid

DWELL

Set
Federbettbezüge

BETTEN

Bettbezüge

BETTENZUBEHÖR

Steppdecke

MÖBEL FÜR DEN
SCHLAFBEREICH

AUSFÜHRUNGEN



Decke aus Wolle, Seide und Kaschmir mit einer speziellen Bouclé-Bindung, die einen dynamischen und elaborierten Effekt hervorruft. Das Seidengarn bedingt einen leichten Glanz, während das Kaschmir die Weichheit gewährleistet. Ein ganz spezielles Textilobjekt, das durch eine Fransenbordüre an der kurzen Seite zusätzlich verziert wird. Ein warmer brauner Farbton steht im Kontrast zu einem sommerlichen Ton in Blu Navy, abgesehen von der natürlicheren Variante, die sich perfekt in jedes Ambiente integriert.

Merkmale

Art. total Bouclè:

Zusammensetzung: 87% Wolle 9% Seide 4% Kaschmir

Fransen 5 cm

Gewicht: 410 gm²

Farben

Off white _ Bordeaux _ Deep blue

Wäsche

Trockenreinigung

mit Fransen 5 cm

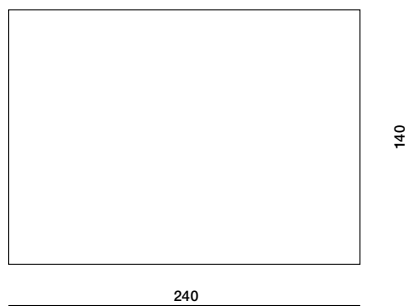

PLBOU14/24

1.050

Off white

Bordeaux

Deep blue



Matratzen

Topper

Daunenbettdecken
Kopfkissen

Plaid

Set
Federbettbezüge

Bettbezüge

Steppdecke

GLISS MASTER

INSEL / BALTIMORA

MASTER DRESSING

HECTOR NIGHT

DWELL

BETTEN

BETTENZUBEHÖR

MÖBEL FÜR DEN
SCHLAFBEREICH

AUSFÜHRUNGEN



Ein eleganter Stoff, haptisch und optisch anschmiegsam. Schuss- und Kettfaden bilden ein üppiges und weiches Gewebe, am Rand bereichert durch einen raffinierten Festonstich Ton in Ton, der sich hoher Schneiderkunst bedient. Plush ist ein vielseitiges Accessoire, das den Schlafbereich ergänzt, doch auch den Wohnbereich - mit seiner erlesenen Farbnote. Die Farbpalette setzt Akzente im Stil von Molteni.

Merkmale

Art. Panama grande:

Zusammensetzung: 100% Kaschmir

Gewicht: 215 gm²

Farben

Off white _ Light grey_ Malachite green

Wäsche

Trockenreinigung

mit Festonstich 4-seitig ton sur ton

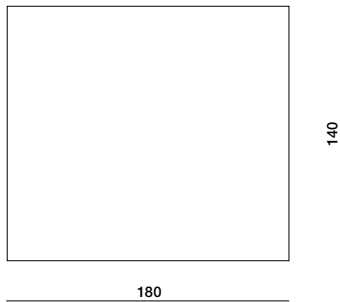

PLCAS14/18

949

mit Festonstich 4-seitig ton sur ton

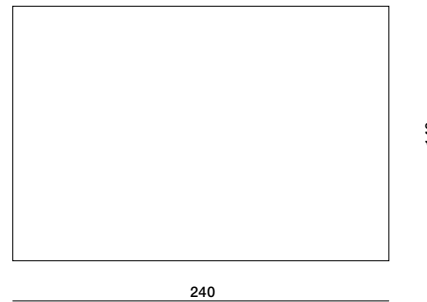

PLCAS14/24

1.305

Matratzen

Topper

Daunenbettdecken
Kopfkissen

Plaid

Set
Federbettbezüge

Bettbezüge

Steppdecke

Off white

Light grey

Malachite green

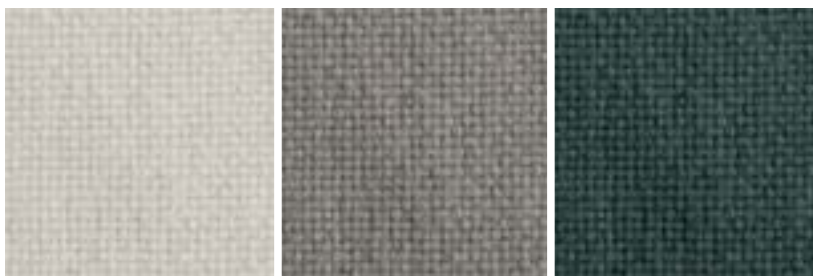

Merkmale

Bestehend aus Bettlaken, Bettdeckenbezug, 2 Kopfkissenbezüge für Doppelbett, 1 Kissenbezug für Einzelbett.

Hinweis

Die Zusammensetzung der Bettgarnituren kann nicht verändert werden. Einzellösung für Tiefenmaß 200/210/220.

VERSAILLES - Baumwolle 100%

Kopfkissenbezüge einfacher Saum und 4 Volants
Bettdeckenbezug uni einfache Verarbeitung mit Verschlussknöpfen
(Farbvarianten: Salz – Gips – Perlmutter – Hase – Kala Namak – Asche – Stahl – Eisen)

Kopfkissenbezug einfacher Saum
4 Volants

MATRATZENBREITE

100	120	160	170	180	200	QS	KS
Maße Federbettbezug							
180x220	180x220	240x240	260x240	260x240	280x240	240x240	280x240
CPV10	CPV12	CPV16	CPV17	CPV18	CPV20	CPVQS	CPVKS
560	560	786	824	824	898	786	898
50x80	30x40						
FV5080	FV3040						
105	75						

SAINT CLOUD SUPERIOR - Baumwolle 100%

Kopfkissenbezüge *piping* Ton in Ton 4 Volants
Bettdeckenbezug uni mit Verschlussknöpfen
(Farbvarianten: Salz – Gips – Perlmutter – Hase)

Variante Ton in Ton

Kopfkissenbezug *piping* Ton in Ton
4 Volants

MATRATZENBREITE

100	120	160	170	180	200	QS	KS
Maße Federbettbezug							
180x220	180x220	240x240	260x240	260x240	280x240	240x240	280x240
CPS10A	CPS12A	CPS16A	CPS17A	CPS18A	CPS20A	CPSQSA	CPSKSA
877	877	1.239	1.314	1.314	1.431	1.239	1.431
50x80	30x40						
FSA5080	FSA3040						
148	105						

Kopfkissenbezüge *piping* mit Kontrast
Bettdeckenbezug uni mit Verschlussknöpfen
(Farbvarianten: Salz/Perlmutter- Salz/Lapilli – Gips/Eisen- Gips/florentinischer Cotto)

Kontrastvariante

Kopfkissenbezug *piping* mit Kontrast
4 Volants

MATRATZENBREITE

100	120	160	170	180	200	QS	KS
Maße Federbettbezug							
180x220	180x220	240x240	260x240	260x240	280x240	240x240	280x240
CPS10B	CPS12B	CPS16B	CPS17B	CPS18B	CPS20B	CPSQSB	CPSKSB
877	877	1.239	1.314	1.314	1.431	1.239	1.431
50x80	30x40						
FSB5080	FSB3040						
148	105						

TARASCONA - Leinen 100%

Kopfkissenbezüge mit Hohlraum - 4 Volants
Bettdeckenbezug uni einfache Verarbeitung mit Verschlussknöpfen
(Farbvarianten: Salz – Gips – Perlmutter – Kordel – Sand - Suede – Kala Namak – Schiefer)

Kopfkissenbezug mit Hohlraum
4 Volants

MATRATZENBREITE

100	120	160	170	180	200	QS	KS
Maße Federbettbezug							
180x220	180x220	240x240	260x240	260x240	280x240	240x240	280x240
CPT10	CPT12	CPT16	CPT17	CPT18	CPT20	CPTQS	CPTKS
877	877	1.239	1.314	1.314	1.431	1.239	1.431
50x80	30x40						
FT5080	FT3040						
148	105						

Matratzen

Topper

Daunenbettdecken
Kopfkissen

Plaid

Set
Federbettbezüge

Bettbezüge

Steppdecke

Merkmale

Bestehend aus 2 Bettlaken für oben und unten, 2 Kopfkissenbezügen für Doppelbett, 1 Kissenbezug für Einzelbett.

Hinweis

Die Zusammensetzung der Bettengarnituren kann nicht verändert werden. Einzellösung für Tiefenmaß 200/210/220.

Matratzen

VERSAILLES - Baumwolle 100%

Kopfkissenbezüge einfacher Saum und 4 Volants
Bettlaken uni einfache Verarbeitung
(Farbvarianten: Salz – Gips – Perlmutter – Hase – Kala Namak – Asche – Stahl – Eisen)

MATRATZENBREITE

100	120	160	170	180	200	QS	KS
Maße Oberlaken							
180x290	180x290	240x290	270x290	270x290	280x320	240x290	280x320
CLV100	CLV120	CLV160	CLV170	CLV180	CLV200	CLVQS	CLVKS
431	431	614	651	651	737	614	737
50x80	30x40						
FV5080	FV3040						
105	75						

Topper

Kopfkissenbezug einfacher Saum
4 Volants

SAINT CLOUD SUPERIOR - Baumwolle 100%

Kopfkissenbezüge *piping* Ton in Ton 4 Volants
Bettlaken *piping* Ton in Ton
(Farbvarianten: Salz – Gips – Perlmutter – Hase)

MATRATZENBREITE

100	120	160	170	180	200	QS	KS
Maße Oberlaken							
180x290	180x290	240x290	270x290	270x290	280x320	240x290	280x320
CLS100A	CLS120A	CLS160A	CLS170A	CLS180A	CLS200A	CLSQSA	CLSKSA
688	688	970	1.031	1.031	1.155	970	1.155
50x80	30x40						
FSA5080	FSA3040						
148	105						

Daunenbettdecken
Kopfkissen

Variante Ton in Ton

Kopfkissenbezug *piping* Ton in Ton
4 Volants

Kopfkissenbezüge *piping* mit Kontrast 4 Volants
Bettlaken *piping* mit Kontrast
(Farbvarianten: Salz/Perlmutter- Salz/Lapilli – Gips/Eisen- Gips/florentinischer Cotto)

MATRATZENBREITE

100	120	160	170	180	200	QS	KS
Maße Oberlaken							
180x290	180x290	240x290	270x290	270x290	280x320	240x290	280x320
CLS100B	CLS120B	CLS160B	CLS170B	CLS180B	CLS200B	CLSQSB	CLSKSB
688	688	970	1.031	1.031	1.155	970	1.155
50x80	30x40						
FSB5080	FSB3040						
148	105						

Plaid

Kontrastvariante

Kopfkissenbezug *piping* mit Kontrast
4 Volants

Set
Federbettbezüge

TARASCONA - Leinen 100%

Kopfkissenbezüge mit Hohlraum und 4 Volants
Bettlaken mit Hohlraum
(Farbvarianten: Salz – Gips – Perlmutter – Kordel – Sand - Suede – Kala Namak – Schiefer)

MATRATZENBREITE

100	120	160	170	180	200	QS	KS
Maße Oberlaken							
180x290	180x290	240x290	270x290	270x290	280x320	240x290	280x320
CLT100	CLT120	CLT160	CLT170	CLT180	CLT200	CLTQS	CLTKS
688	688	970	1.031	1.031	1.155	970	1.155
50x80	30x40						
FT5080	FT3040						
148	105						

Bettbezüge

Kopfkissenbezug mit Hohlraum
4 Volants

Steppdecke



GLISS MASTER
INSEL / BALTIMORA
MASTER DRESSING
HECTOR NIGHT
DWELL
BETTEN
BETTENZUBEHÖR
MÖBEL FÜR DEN SCHLAFBEREICH
AUSFÜHRUNGEN

Hinweis

Nur für Doppelbetten.
Einzellösung für Tiefenmaß 200/210/220.

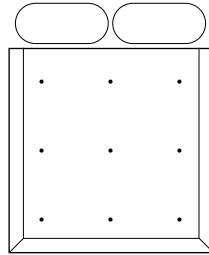

VERSAILLES

Steppung 100 g
3 Volants

Baumwolle 100%

(Farbvarianten: Salz – Gips – Perlmutter – Hase – Kala Namak – Asche – Stahl – Eisen)

MATRATZENBREITE

QS 160 170 180 200 KS

Maße Steppdecke

270x270 290x270

TRV27/27 TRV29/27

1.239 1.468

TARASCONA

Steppung 100 g
3 Volants

Außenseite: Leinen 100%

Innenseite: Baumwolle 100%

(Farbvarianten: Salz – Gips – Perlmutter – Kordel – Sand – Suede – Kala Namak – Schiefer)

MATRATZENBREITE

QS 160 170 180 200 KS

Maße Steppdecke

270x270 290x270

TRT27/27 TRT29/27

1.436 1.696

Matratzen

Topper

Daunenbettdecken
Kopfkissen

Plaid

Set
Federbettbezüge

Bettbezüge

Steppdecke

GLISS MASTER

INSEL / BALTIMORA

MASTER DRESSING

HECTOR NIGHT

DWELL

BETTEN

BETTENZUBEHÖR

MÖBEL FÜR DEN
SCHLAFBEREICH

AUSFÜHRUNGEN





Steppdecke

AUSFÜHRUNGEN

Bettbezüge

MÖBEL FÜR DEN
SCHLAFBEREICH

Set
Federbettbezüge

BETTEN

Plaid

DWELL

Daunenbettdecken
Kopfkissen

HECTOR NIGHT

Topper

MASTER DRESSING
INSEL / BALTIMORA

Matratzen

GLISS MASTER

VISUAL INDEX MÖBEL FÜR DEN SCHLAFBEREICH



4040
DANTE BONUCELLI

SEITE 285



5050
RODOLFO DORDONI

SEITE 287



606
RODOLFO DORDONI

SEITE 289



7070
RODOLFO DORDONI

SEITE 291



909
LUCA MEDA

SEITE 293



CASPER
VINCENT VAN DUYSEN

SEITE 297



WHEN
RODOLFO DORDONI

SEITE 309



HECTOR MIRROR
VINCENT VAN DUYSEN

SEITE 311

HERITAGE COLLECTION



D.552.2
GIO PONTI

SEITE 299



D.555.1
GIO PONTI

SEITE 301

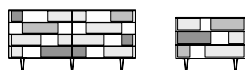

D.655.1 D.655.2
GIO PONTI

SEITE 303



D.950.1
GIO PONTI

SEITE 305



MHC.1
WERNER BLASER

SEITE 307

4040

5050

606

7070

909

Caaper

D.552.2
Heritage

D.555.1
Heritage

D.655.1
D.655.2
Heritage

D.950.1
Heritage

MHC.1
Heritage

When

Hector Mirror

GLISS MASTER

INSEL / BALTIMORA

MASTER DRESSING

HECTOR NIGHT

DWELL

BETTEN

BETTENZUBEHÖR

MÖBEL FÜR DEN
SCHLAFBEREICH

AUSFÜHRUNGEN



4040

GLISS MASTER

5050

INSEL / BALTIMORA

606

MASTER DRESSING

7070

909

HECTOR NIGHT

Caaper

D.552.2
Heritage

DWELL

D.555.1
Heritage

BETTEN

D.655.1
D.655.2
Heritage

BETTENZUBEHÖR

D.950.1
Heritage

MHC.1
Heritage

MÖBEL FÜR DEN
SCHLAFBEREICH

When

Hector Mirror

AUSFÜHRUNGEN



4040
DANTE BONUCCELLI
2015



Ein großzügig geformter Nachttisch, als idealer Begleiter des umfassenden Bettenprogramms von Molteni&C. Korpus und Schubfächer aus Holz liegen auf einer zinnfarbenen Metallbasis auf. Das Top ist immer aus Holz oder Marmor.

TECHNISCHE INFORMATION

Gekrümmter Korpus und Schubladenfront Im Presswerkzeug gekrümmtes Paneel aus Multiplex-Pappelholz (Populus alba), furniert mit Holz.

Schubladenseiten und Innenboden Paneel aus Multiplex-Pappelholz, furniert mit Holz.

Basis Aus lackiertem Metall.

Obere Abdeckplatte aus Holz MDF-Paneel furniert mit Holz.

Obere Abdeckplatte aus Marmor Marmor mit wasser- und fleckenabweisender Behandlung.

AUSFÜHRUNGEN

Holz Eukalyptus, Eiche sunrise, Eiche Graphit, Eiche Caffè.

Marmor Emperador dark, Marquina Schwarz, weißem Carrara, Orientgrau, silver wave, Alpengrün.

Basis Zinnfarbig.

4040

5050

606

7070

909

Caaper

D.552.2
Heritage

D.555.1
Heritage

D.655.1
D.655.2
Heritage

D.950.1
Heritage

MHC.1
Heritage

When

Hector Mirror

GLISS MASTER

INSEL / BALTIMORA

MASTER DRESSING

HECTOR NIGHT

DWELL

BETTEN

BETTENZUBEHÖR

MÖBEL FÜR DEN
SCHLAFBEREICH

AUSFÜHRUNGEN



Hinweise

- ▶ Schubladen mit Drucköffnungsmechanismus.
- ▶ Nachttisch lieferbar in zwei Versionen:
 - ganz aus Holz
 - Holz mit Abdeckplatte in Marmor

Ausführung Basis
Zinnfarbig

Ausführungen Marmor

- Emperador dark
- Marquina Schwarz
- weißem Carrara
- Orientgrau
- silver wave
- Alpengrün

Ausführungen Holz

- Eukalyptus
- Eiche sunrise
- Eiche Graphit
- Eiche Caffè

4040

5050

606

7070

909

Caaper

D.552.2
Heritage

D.555.1
Heritage

D.655.1
D.655.2
Heritage

D.950.1
Heritage

MHC.1
Heritage

When

Hector Mirror

Nachttisch

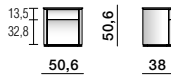

QCP1

Holz **2.169**

**Nachttisch
mit Abdeckplatte in Marmor**

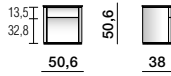

QCP1M

Holz **2.277**

GLISS MASTER

INSEL / BALTIMORA

MASTER DRESSING

HECTOR NIGHT

DWELL

BETTEN

BETTENZUBEHÖR

MÖBEL FÜR DEN
SCHLAFBEREICH

AUSFÜHRUNGEN



5050
 RODOLFO DORDONI
 2016



Hochwertige Materialien und rigoroses Design sind die prägenden Elemente von 5050, eine Kollektion Einrichtungszubehör für den Schlafbereich. Hochglänzende oder matte Oberflächen wechseln sich ab mit Böden aus Holz und Tableaus aus Eco Skin, so dass ein farblich ansprechendes Wechselspiel entsteht, das volle und leere Volumen dieses geometrischen, aber niemals banalen Projekts betont. Interessant das abgerundete Profil der strukturellen Elemente, die Nachttische und Kommoden gestalten.

TECHNISCHE INFORMATION

- Top, Korpus für Schublade und Basis** Spanholzplatte, furniert mit Holz.
- Seitenwände und interne Böden, Leisten und interner Boden Schublade** Spanholzplatte mit Melaminbeschichtung.
- Seitenwände und frontelemente** MDF-Platte mit Melaminbeschichtung, lackiert in den Farben der Molteni-Palette.
- Rückwand** Spanholzplatte mit Melaminbeschichtung, lackiert in den Farben der Molteni-Palette.
- Bezogener Boden** Spanholzplatte mit Kunstlederbezug.
- Frontales Kernholz** Aus Lindenkernholz (Tilia Platyphyllos), furniert mit Holz.

AUSFÜHRUNGEN

- Seitenwände, Frontelemente und Rückwand** Matt oder Hochglänzend lackiert in den Farben der Molteni-Palette.
- Abdeckplatten und Basis** Holz: Eukalyptus, Eiche Graphit.
- Untere Platte Kommode** Eco Skin: Grau, Nerz, Hanf, Elfenbein, Dunkelbraun, Terra, Taupe, Arktis.

4040

5050

606

7070

909

Caaper

D.552.2
Heritage

D.555.1
Heritage

D.655.1
D.655.2
Heritage

D.950.1
Heritage

MHC.1
Heritage

When

Hector Mirror

GLISS MASTER

INSEL / BALTIMORA

MASTER DRESSING

HECTOR NIGHT

DWELL

BETTEN

BETTENZUBEHÖR

MÖBEL FÜR DEN SCHLAFBEREICH

AUSFÜHRUNGEN



Hinweise

- Kommoden und Nachttische mit matt oder hochglänzend lackierten vertikalen Elementen in Kombination mit horizontalen Holzplatten.
- Die untere Platte der Kommode ist immer mit Eco Skin in den Varianten der Serie bezogen.

Seitenwände, Frontelemente und Rückwand

Matt lackiert in den Farben der Molteni-Palette
Hochglänzend lackiert in den Farben der Molteni-Palette

Abdeckplatten und Basis

Eukalyptus
Eiche Graphit

Eco Skin untere Platte Kommode

Grau
Nerz
Hanf
Elfenbein
Dunkelbraun
Terra
Taupe
Arktis

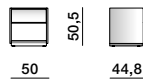
Nachttisch**CCD1**

Matt lackiert / Holz

958

Hochglänzend lackiert / Holz

1.036**Nachttisch**

Schublade B 58

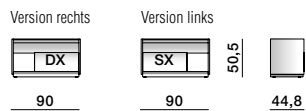
**CCD2 dx - sx**

Matt lackiert / Holz

1.408

Hochglänzend lackiert / Holz

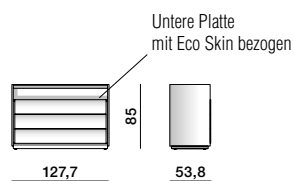
1.524**Kommode****CCM1**

Matt lackiert / Holz

2.739

Hochglänzend lackiert / Holz

3.089

4040

5050

606

7070

909

Caaper

D.552.2
HeritageD.555.1
HeritageD.655.1
D.655.2
HeritageD.950.1
HeritageMHC.1
Heritage

When

Hector Mirror

GLISS MASTER

INSEL / BALTIMORA

MASTER DRESSING

HECTOR NIGHT

DWELL

BETTEN

BETTENZUBEHÖR

MÖBEL FÜR DEN
SCHLAFBEREICH

AUSFÜHRUNGEN

606
 RODOLFO DORDONI
 2010



Serie Schubladeneinheiten von nüchternem und elegantem Design mit einer grifflosen. 606 ist mit einem Bodensockel lieferbar oder mit einem Bodengestell. Die umfassende Palette an Ausführungen macht 606 zu einem vielseitigen Produkt für vielfältige Einrichtungslösungen.

TECHNISCHE INFORMATION

- Innengestell** Spanholzpaneel mit Melaminbeschichtung.
- Aussenbeschichtung und Frontelement - Version Matt lackiert** Spanholzpaneel mit Melaminbeschichtung in den Farben der Molteni-Palette lackiert.
- Aussenbeschichtung und Frontelement - Version Holz** Spanholzplatte furniert mit Holz.
- Gestell** Aus verchromtem Stahl.
- Glasplatte** Mattes Kristallhartglas Stärke 8 mm, in den Farben der Molteni-Palette.
- Distanzstück** MDF-Platte, furniert mit Holz oder Melaminbeschichtung in den Farben der Molteni-Palette.
- Schubladenseiten und Innenboden** Spanholzpaneel mit Melaminbeschichtung.
- Verstellbare Füßchen** Rutschfester Kunststoff.

AUSFÜHRUNGEN

- Schubladeneinheit** Matt lackiert in den Farben der Molteni-Palette.
Holz: Eukalyptus, Eiche Graphit.
- Glasplatte** Farbige Mattglas in den Farben der Molteni-Palette.
- Bodensockel** Anthrazit.
- Gestell** Hochglänzend verchromt, Nickelschwarz.

4040

5050

606

7070

909

Caaper

D.552.2
Heritage

D.555.1
Heritage

D.655.1
D.655.2
Heritage

D.950.1
Heritage

MHC.1
Heritage

When

Hector Mirror

GLISS MASTER

INSEL / BALTIMORA

MASTER DRESSING

HECTOR NIGHT

DWELL

BETTEN

BETTENZUBEHÖR

MÖBEL FÜR DEN SCHLAFBEREICH

AUSFÜHRUNGEN



Hinweise

- ▶ Die Schubladeneinheiten in matt lackierter farbig können mit einem Distanzstück zwischen Korpus und Front ausgestattet werden, das sich in der Farbe von der Schubladeneinheit unterscheidet.
- ▶ Serienmäßige Führungen mit Teilauszug.
Lieferbar mit voll ausziehbaren Führungen Aufpreis € 34 pro Schublade.

Ausführungen Schubladeneinheit

Matt lackiert in den Farben der Molteni-Palette

Eukalyptus
Eiche Graphit

Ausführung Glasplatte

Farbiges Mattglas in den Farben der Molteni-Palette

Ausführung Bodensockel

Anthrazit

Ausführungen Gestell

Hochglänzend verchromt
Nickelschwarz

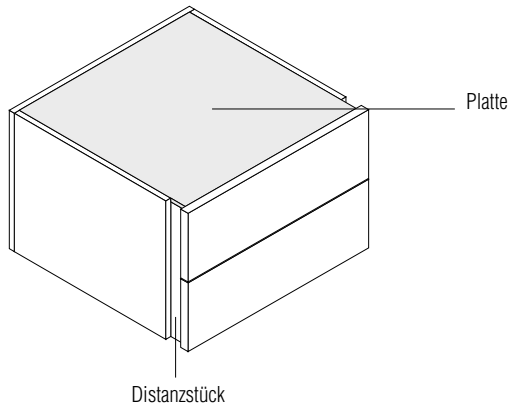

Nachttisch 2 Schubladen

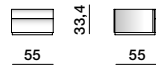

Matt lackiert **757**
Hölzer **970**

Schubladeneinheit 4 Schubladen

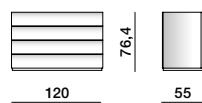

Matt lackiert **2.119**
Hölzer **2.782**

Schubladeneinheit 7 Schubladen

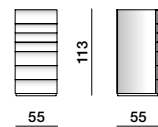

Matt lackiert **1.788**
Hölzer **2.460**

Nachttisch 2 Schubladen

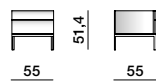

Matt lackiert **1.103**
Hölzer **1.319**

Schubladeneinheit 3 Schubladen

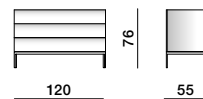

Matt lackiert **2.261**
Hölzer **2.782**

4040

5050

606

7070

909

Caaper

D.552.2
Heritage

D.555.1
Heritage

D.655.1
D.655.2
Heritage

D.950.1
Heritage

MHC.1
Heritage

When

Hector Mirror

GLISS MASTER

INSEL / BALTIMORA

MASTER DRESSING

HECTOR NIGHT

DWELL

BETTEN

BETTENZUBEHÖR

MÖBEL FÜR DEN
SCHLAFBEREICH

AUSFÜHRUNGEN



7070
RODOLFO DORDONI
 2022



7070 ist ein faszinierendes System für den Schlafbereich, um dieses herkömmlich der Ruhe und Entspannung gewidmete Ambiente durch ein neuartiges Zubehör zu definieren, das modern ausgefeilt wurde, um den Ansprüchen modernen Wohnens gerecht zu werden. Rodolfo Dordoni entwirft ein komplettes System, bei dem edle Materialien und Ausführungen sich zu einem nüchternen und eleganten Design verbinden und neue ästhetisch-funktionelle Lösungen präsentieren. Beide Elemente, Nachttische und Schubladeneinheiten, haben eine Front mit abgerundeten Ecken, die dem Korpus Leichtigkeit vermitteln. Die Schubladen der Schubladeneinheit und die des Nachttisches sind in den Farben der Palette von Molteni&C lackiert und sind mit edlen zinnfarbenen, eingebuchteten und zweckmäßigen Griffen versehen. Bemerkenswert die überlagerte Tableau-Schublade, immer aus Eukalyptusholz, mit einer transparenten Millerighe-Abdeckplatte. Alternativ können Nachttische und Schubladeneinheit von einer Abdeckplatte aus Eukalyptusholz, farbig matt lackiert oder aus Marmor ergänzt werden.

TECHNISCHE INFORMATIONEN

- Korpus und Schubladen innen** Spanholzplatte mit Melaminbeschichtung; Seitenwände lackiert in den Farben der Molteni-Palette.
- Schubladenfront** MDF-Platte, lackiert in den Farben der Molteni-Palette.
- Abdeckplatte aus Holz** Spanholzplatte, furniert mit Eukalyptusholz oder mit Melaminbeschichtung, lackiert in den Farben der Molteni-Palette.
- Ausziehbares Tableau** Gestell aus MDF-Platte, furniert mit Eukalyptusholz und Abdeckplatte aus Flutes-Glas.
- Marmorplatte** Marmor mit wasser- und fleckenabweisender Behandlung.

AUSFÜHRUNGEN KORPUS UND FRONTEN

Matt lackiert in den Farben der Molteni-Palette.

AUSFÜHRUNGEN ABDECKPLATTE AUS HOLZ St. 1,2 cm

Eukalyptus.

Eukalyptus hochglänzend.

Farbig matt lackiert.

AUSFÜHRUNGEN ABDECKPLATTE AUS MARMOR St. 2 cm

Alpengrün, Emperador dark, Calacatta, Sahara noir.

4040

5050

606

7070

909

Caaper

D.552.2
Heritage

D.555.1
Heritage

D.655.1
D.655.2
Heritage

D.950.1
Heritage

MHC.1
Heritage

When

Hector Mirror

GLISS MASTER

INSEL / BALTIMORA

MASTER DRESSING

HECTOR NIGHT

DWELL

BETTEN

BETTENZUBEHÖR

MÖBEL FÜR DEN
SCHLAFBEREICH

AUSFÜHRUNGEN



Hinweise

- Es sind keinerlei Kürzungen möglich.
- Der Nachttisch **SCD1** und die Schubladeneinheiten **SCM1-SCM2** sind immer mit Abdeckplatte ausgestattet St. 1,2 cm aus Holz oder St. 2 cm aus Marmor.
- Das ausziehbare Tableau des Nachttisches **SCD2** ist immer aus Eukalyptus mit Abdeckplatte aus Flutes-Glas. Das Tableau kann innen mit einem Boden aus Eco Skin ausgestattet sein in der Farbe Dunkelbraun (optional).
- Griff hochglänzend zinnfarben.

Gestell und Fronten

matt lackiert in den Farben der Molteni-Palette

Abdeckplatte aus Holz St. 1,2 cm

Eukalyptus
Eukalyptus hochglänzend
matt lackiert in den Farben der Molteni-Palette

Abdeckplatte aus Marmor St. 2 cm

Alpengrün
Emperador dark
Calacatta
Sahara noir

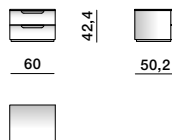
Nachttisch mit Abdeckplatte aus Holz oder Marmor**Abdeckplatte: SCD1**

farbig matt lackiert	1.059
Eukalyptus	1.059
Eukalyptus hochglänzend	1.167
Alpengrün, Emperador dark	1.363
Calacatta, Sahara noir	1.546

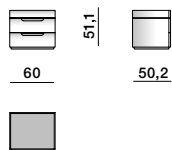
Nachttisch mit ausziehbarem Tableau**Abdeckplatte: SCD2**

Flutes-Glas	1.587
-------------	--------------

Boden Eco Skin Dunkelbraun

für ausziehbares Tableau

**SFE2**

67

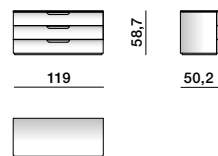
Schubladeneinheit 3 Schubladen mit Abdeckplatte aus Holz oder Marmor**Abdeckplatte: SCM1**

farbig matt lackiert	1.864
Eukalyptus	1.864
Eukalyptus hochglänzend	2.084
Alpengrün, Emperador dark	2.527
Calacatta, Sahara noir	2.891

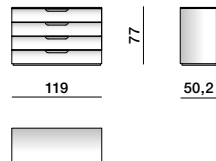
Schubladeneinheit 4 Schubladen mit Abdeckplatte aus Holz oder Marmor**SCM2**

farbig matt lackiert	2.163
Eukalyptus	2.163
Eukalyptus hochglänzend	2.382
Alpengrün, Emperador dark	2.788
Calacatta, Sahara noir	3.147

4040

5050

606

7070

909

Caaper

D.552.2
HeritageD.555.1
HeritageD.655.1
D.655.2
HeritageD.950.1
HeritageMHC.1
Heritage

When

Hector Mirror

GLISS MASTER

INSEL / BALTIMORA

MASTER DRESSING

HECTOR NIGHT

DWELL

BETTEN

BETTENZUBEHÖR

MÖBEL FÜR DEN
SCHLAFBEREICH

AUSFÜHRUNGEN

909
LUCA MEDA
 1997



4040	GLISS MASTER
5050	INSEL / BALTIMORA
606	INSEL / BALTIMORA
7070	MASTER DRESSING
909	HECTOR NIGHT
Caaper	HECTOR NIGHT
D.552.2 Heritage	DWELL
D.555.1 Heritage	DWELL
D.655.1 Heritage D.655.2 Heritage	BETTEN
D.950.1 Heritage	BETTENZUBEHÖR
MHC.1 Heritage	MÖBEL FÜR DEN SCHLAFBEREICH
When	MÖBEL FÜR DEN SCHLAFBEREICH
Hector Mirror	AUSFÜHRUNGEN

Flexibles System Schubladenelemente mit Drucköffnungsmechanismus oder Griff, das durch ein elegantes offenes Element. 909 ist lieferbar in den Ausführungen matt lackiert (mit der Möglichkeit die Schubladenfronten hochglänzend lackiert) oder hochglänzend lackiert.

TECHNISCHE INFORMATION

- Korpus und Frontelement** Spanholzplatte mit Melaminbeschichtung, lackiert in den Farben der Molteni-Palette.
- Schubladenseiten und Innenboden** Spanholzpaneel mit Melaminbeschichtung.
- Griff** Aus verchromtem Metall oder Zinnfarben lackiert.
- Offenes Element** Korpus aus eloxiertem Hochglanzend oder Zinnfarben Fließpressaluminium mit mattem, farbigen Hartglas St. 4 mm. Verstellbare Metallfüßchen.
- Glastop** Extraklares oder mattes Hartglas St. 10 mm in den Farben der Molteni-Palette.
- Holztop** MDF-Platte, furniert mit Holz oder mit Melaminbeschichtung, lackiert in den Farben der Molteni-Palette.
- Verstellbare Füßchen** Rutschfester Kunststoff.

AUSFÜHRUNGEN

- Korpus** Matt lackiert in den Farben der Molteni-Palette.
- Schubladen** Matt oder Hochglänzend lackiert in den Farben der Molteni-Palette.
- Top** Matt oder Hochglänzend lackiert in den Farben der Molteni-Palette.
 Holz: Eukalyptus, Eiche Graphit.
 Farbglas oder Mattglas in den Farben der Molteni-Palette.
- Korpus offenes Element, Griff, Einsatz** Hochglänzend Aluminium oder Zinnfarben.
- Füßchen** Schwarz oder hochglänzend verchromt.



Hinweise

- ▶ Der Einsatz einer Top ist erforderlich.
- ▶ Das Glas des offenen Elements ist immer aus gesichertem Platin Mattglas.
- ▶ Das offene Element ist zinnfarben ausgeführt lieferbar unter Berechnung eines Aufpreises von jeweils: € **63** für B 48 cm und € **69** für B 96 cm.
- ▶ Serienmäßige Führungen mit Teilauszug.
Lieferbar mit voll ausziehbaren Führungen Aufpreis € **34** pro Schublade.

Bei der Bestellung

Die Ausführung des Füßchens angeben: schwarz oder hochglänzend verchromt.

(*) Bei der Ausführung "farbig hochglänzend lackiert" werden die Seitenwände und die Schubladenfronten farbig hochglänzend lackiert.

Ausführungen Korpus

Matt lackiert in den Farben der Molteni-Palette

Ausführungen Schubladen

Matt lackiert in den Farben der Molteni-Palette

Hochglänzend lackiert in den Farben der Molteni-Palette

Ausführungen offenes Element/ Griff/Einsatz

Hochglänzend Aluminium
Zinnfarben

Ausführungen Top

Matt lackiert in den Farben der Molteni-Palette

Hochglänzend lackiert in den Farben der Molteni-Palette

Eukalyptus
Eiche Graphit

Farbglas in den Farben der Molteni-Palette

Mattglas in den Farben der Molteni-Palette

4040

5050

606

7070

Schubladeneinheiten 2 Schubladen

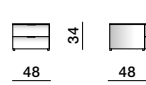

Griff **NTM4/32** Druckmechanismus **NTP4/32**

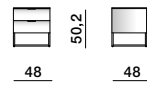

Griff **NC M4/32** Druckmechanismus **NCP4/32**

kalkweiß matt lackiert	661	707	885	933
farbig matt lackiert	697	746	920	968
Matt lackiert Front hochglänzend lackiert	757	805	982	1.029
Farbig hochglänzend lackiert*	875	922	1.100	1.145

Schubladeneinheiten 2 Schubladen

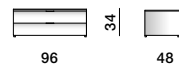

Griff **NTM9/32** Druckmechanismus **NTP9/32**

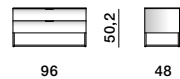

Griff **NCM9/32** Druckmechanismus **NCP9/32**

kalkweiß matt lackiert	897	952	1.196	1.252
farbig matt lackiert	958	1.011	1.256	1.311
Matt lackiert Front hochglänzend lackiert	1.086	1.139	1.384	1.437
Farbig hochglänzend lackiert*	1.202	1.256	1.501	1.556

Schubladeneinheiten 3 Schubladen

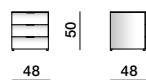

Griff **NTM4/48** Druckmechanismus **NTP4/48**

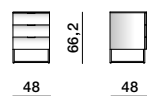

Griff **NCM4/48** Druckmechanismus **NCP4/48**

kalkweiß matt lackiert	832	904	1.058	1.129
farbig matt lackiert	890	962	1.111	1.184
Matt lackiert Front hochglänzend lackiert	981	1.052	1.202	1.275
Farbig hochglänzend lackiert*	1.158	1.228	1.382	1.449



909

Caaper

D.552.2 Heritage

D.555.1 Heritage

D.655.1 Heritage
D.655.2 Heritage

D.950.1 Heritage

MHC.1 Heritage

When

Hector Mirror

Schubladeneinheiten 3 Schubladen



Griff	Druckmechanismus	Griff	Druckmechanismus
NTM9/48	NTP9/48	NCM9/48	NCP9/48
1.281	1.361	1.578	1.658

kalkweiß matt lackiert	1.369	1.449	1.669	1.748
farbig matt lackiert	1.559	1.639	1.857	1.941
Matt lackiert Front hochglänzend lackiert	1.736	1.817	2.035	2.113
Farbig hochglänzend lackiert*				

Schubladeneinheiten 4 Schubladen



Griff	Druckmechanismus	Griff	Druckmechanismus
NTM9/64/4	NTP9/64/4	NCM9/64/4	NCP9/64/4
1.525	1.631	1.824	1.926

kalkweiß matt lackiert	1.646	1.751	1.945	2.049
farbig matt lackiert	1.896	2.004	2.194	2.302
Matt lackiert Front hochglänzend lackiert	2.132	2.241	2.430	2.536
Farbig hochglänzend lackiert*				

Schubladeneinheit 5 Schubladen

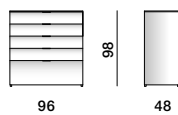

Griff	Druckmechanismus
NTM9/96	NTP9/96
1.885	2.019

kalkweiß matt lackiert	2.035	2.167
farbig matt lackiert	2.419	2.552
Matt lackiert Front hochglänzend lackiert	2.771	2.906
Farbig hochglänzend lackiert*		

Abschlussabdeckplatten

T 48,4 St. 1



	TOQ48	TOQ96
kalkweiß matt lackiert	108	160
farbig matt lackiert	130	189
Hölzer	146	201
Farbglas/matt farbglas	136	223
Farbig hochglänzend lackiert	180	336

Led-Beleuchtungsanlage

der offenen Einheit

für B 48



HLG48

für B 96

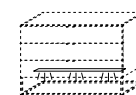

HLG96

kalkweiß matt lackiert	237	297
farbig matt lackiert		
Hölzer		
Farbglas/matt farbglas		
Farbig hochglänzend lackiert		

4040

5050

606

7070

909

Caaper

D.552.2
Heritage

D.555.1
Heritage

D.655.1
D.655.2
Heritage

D.950.1
Heritage

MHC.1
Heritage

When

Hector Mirror

GLISS MASTER

INSEL / BALTIMORA

MASTER DRESSING

HECTOR NIGHT

DWELL

BETTEN

BETTENZUBEHÖR

MÖBEL FÜR DEN
SCHLAFBEREICH

AUSFÜHRUNGEN



4040

GLISS MASTER

5050

INSEL / BALTIMORA

606

MASTER DRESSING

7070

909

HECTOR NIGHT

Caaper

D.552.2
Heritage

DWELL

D.555.1
Heritage

BETTEN

D.655.1
D.655.2
Heritage

D.950.1
Heritage

BETTENZUBEHÖR

MHC.1
Heritage

MÖBEL FÜR DEN
SCHLAFBEREICH

When

Hector Mirror

AUSFÜHRUNGEN



CASPER
VINCENT VAN DUYSSEN
2019



Ein rigoros minimalistisches Projekt des belgischen Designers, speziell für den Schlafbereich. Nachttisch mit ein oder zwei Schublade und Schubladeneinheit mit vier Schubladen. Funktionalität in Kombination mit simpler Konzeption sind die Merkmale des Projekts Casper, das sich perfekt in jeden Schlafbereich von Molteni&C integriert.

TECHNISCHE INFORMATION

- Seitenwand, Rückwand, Boden, Frontelement und Abdeckplatte.** Spanholzplatte mit Melaminbeschichtung, lackiert in den Farben der Molteni-Palette. Die Seitenwände sind mit verstellbaren Füßchen mit Kunststoffauflagen ausgestattet. (Lackiert und mattiert)
- Seitenwand, Rückwand, Boden, Frontelement und Abdeckplatte.** Spanholzplatte mit Eukalyptus- (Eucalyptus globulus) und Eichenholz furnier (Quercus). Die Seitenwände sind mit verstellbaren Füßchen mit Kunststoffauflagen ausgestattet. (Holz)
- Bodenplatte, Seitenleisten und Innenboden Schublade** Spanholzplatte mit Melaminbeschichtung.
- Mit Ecoskin verkleid. Abdeckpl.** Mit Kunstleder bezogene Spanholzplatte.
- Griff** Aus lackiertem Fließpressaluminium Zinnfarben (mattiert) oder Kupferfarben lackiert (mattiert).

AUSFÜHRUNGEN

- Seitenwände, Schubladenfront, Rückwand, offener Boden, Abdeckplatte** Matt oder hochglänzend lackiert in den Farben der Molteni-Palette. Holz: Eukalyptus, Eiche graphit, Eiche Caffè.
- Abdeckplatte** NUR für Seitenwände: Zinnfarben lackiert (mattiert), Kupferfarben lackiert (mattiert).
- Abdeckplatte** Eco Skin: Grau, Nerz, Hanf, Elfenbein, Dunkelbraun, Terra, Taupe, Arktis.

4040

5050

606

7070

909

Caaper

D.552.2
Heritage

D.555.1
Heritage

D.655.1
D.655.2
Heritage

D.950.1
Heritage

MHC.1
Heritage

When

Hector Mirror

GLISS MASTER

INSEL / BALTIMORA

MASTER DRESSING

HECTOR NIGHT

DWELL

BETTEN

BETTENZUBEHÖR

MÖBEL FÜR DEN SCHLAFBEREICH

AUSFÜHRUNGEN



Bei der Bestellung

Geben Sie das Ausführung des Griffs an:
Zinnfarben (mattiert) oder Kupferfarben (mattiert).

Seitenwände, Schubladenfront, Rückwand, offener Boden und Abdeckplatte

matt lackiert in den Farben der Molteni-Palette
hochglänzend lackiert in den Farben der Molteni-Palette
Eukalyptus
Eiche graphit
Eiche Caffè
Zinnfarben lackiert (mattiert) - **nur für Seitenwände**
Kupferfarben lackiert (mattiert) - **nur für Seitenwände**

Abdeckplatte Eco Skin

Grau
Nerz
Hanf
Elfenbein
Dunkelbraun
Terra
Taupe
Arktis

Nachttische



Fronten	Rückwand	Einlegeboden	Seitenwände	Arbeitsplatte Wie Fronten CCN1	Arbeitsplatte Eco Skin	Arbeitsplatte Wie Fronten CCN2	Arbeitsplatte Eco Skin
Farbig matt lackiert	Farbig matt lackiert			859	1.021	1.011	1.174
Farbig matt lackiert	mattiert			904	1.064	1.058	1.216
Holz	Holz			1.065	1.196	1.209	1.337
Holz	mattiert			1.010	1.142	1.153	1.282
Farbig hochglänz. lackiert	Farbig hochglänz. lackiert			1.172	1.299	1.309	1.437
Farbig hochglänz. lackiert	mattiert			1.060	1.184	1.196	1.324

Nachttische



Fronten	Rückwand	Einlegeboden	Seitenwände	Arbeitsplatte Wie Fronten CCN3	Arbeitsplatte Eco Skin	Arbeitsplatte Wie Fronten CCN4	Arbeitsplatte Eco Skin
Farbig matt lackiert	Farbig matt lackiert			1.145	1.302	1.285	1.442
Farbig matt lackiert	mattiert			1.189	1.347	1.329	1.485
Holz	Holz			1.423	1.526	1.554	1.654
Holz	mattiert			1.367	1.472	1.498	1.600
Farbig hochglänz. lackiert	Farbig hochglänz. lackiert			1.608	1.682	1.696	1.768
Farbig hochglänz. lackiert	mattiert			1.496	1.570	1.580	1.654

Kommode

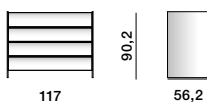

Fronten	Rückwand	Seitenwände	Arbeitsplatte Wie Fronten CC01	Arbeitsplatte Eco Skin
Farbig matt lackiert	Farbig matt lackiert		2.552	2.686
Farbig matt lackiert	mattiert		2.635	2.770
Holz	Holz		3.128	3.173
Holz	mattiert		3.016	3.059
Farbig hochglänz. lackiert	Farbig hochglänz. lackiert		3.481	3.524
Farbig hochglänz. lackiert	mattiert		3.219	3.259

4040

5050

606

7070

909

Caaper

D.552.2
Heritage

D.555.1
Heritage

D.655.1
D.655.2
Heritage

D.950.1
Heritage

MHC.1
Heritage

When

Hector Mirror

GLISS MASTER
INSEL / BALTIMORA
MASTER DRESSING
HECTOR NIGHT
DWEILL
BETTEN
BETTENZUBEHÖR
MÖBEL FÜR DEN SCHLAFBEREICH
AUSFÜHRUNGEN



D.552.2 Abstelltisch
GIO PONTI
1952 / 2015



Architektur, Spannweite, akrobatische Proportionen und gekonnte Verknüpfungen. Ein endloses Beistellobjekt, ein geometrischer Dialog zwischen Glas und Palisander, ein Destillat an Leichtigkeit und Abstraktion. Entworfen in den 50er Jahren für das Unternehmen M. Singer&Sons, damals eines der maßgeblichsten in New York, als Teil einer für den amerikanischen Markt konzipierten Kollektion.

TECHNISCHE INFORMATION

- Gestell** Aus Palisanderkernholz (machaerium scleroxylon) mit Füßchen aus mattiertem Messing.
Glasplatte Extraklares transparentes Hartglas.

AUSFÜHRUNGEN

Abstelltisch mit Gestell aus Palisanderkernholz und Platte aus extraklarem transparenten Glas.
 Füße aus mattiertem Messing.

4040

GLISS MASTER

5050

INSEL / BALTIMORA

606

MASTER DRESSING

7070

909

HECTOR NIGHT

Caaper

D.552.2
Heritage

DWELL

D.555.1
Heritage

BETTEN

D.655.1
D.655.2
Heritage

BETTENZUBEHÖR

D.950.1
Heritage

MÖBEL FÜR DEN
SCHLAFBEREICH

MHC.1
Heritage

When

AUSFÜHRUNGEN

Hector Mirror



Ausführungen

Abstelltisch mit Gestell aus Palisanderkernholz und Platte aus extraktarem transparenten Glas.
FüÙe aus mattiertem Messing.

Abstelltisch



D.552.2

1.761

4040

GLISS MASTER

5050

INSEL / BALTIMORA

606

7070

MASTER DRESSING

909

HECTOR NIGHT

Caaper

D.552.2
Heritage

DWELL

D.555.1
Heritage

BETTEN

D.655.1
D.655.2
Heritage

BETTENZUBEHÖR

D.950.1
Heritage

MHC.1
Heritage

MÖBEL FÜR DEN
SCHLAFBEREICH

When

Hector Mirror

AUSFÜHRUNGEN



D.555.1 Abstellisch
GIO PONTI
1954-55 / 2012



Beistelltisch, entworfen für Casa Ponti in via Dezza in Mailand.

TECHNISCHE INFORMATION

- Plattenstruktur** Gitter aus handlackiertem Stahl.
- Glasplatte** Hartglas, Stärke 5 mm transparent extraklar.
- Beine** Aus lackiertem Stahl mit Bodenauflage aus Kunststoff.

AUSFÜHRUNGEN

Die Teile des Metallgitters sind per Hand in verschiedenen Farben lackiert unter Bewahrung des ursprünglichen Designs.
Die Platte ist aus transparentem Glas.

4040

5050

606

7070

909

Caaper

D.552.2
Heritage

D.555.1
Heritage

D.655.1
D.655.2
Heritage

D.950.1
Heritage

MHC.1
Heritage

When

Hector Mirror

GLISS MASTER

INSEL / BALTIMORA

MASTER DRESSING

HECTOR NIGHT

DWELL

BETTEN

BETTENZUBEHÖR

MÖBEL FÜR DEN
SCHLAFBEREICH

AUSFÜHRUNGEN



Ausführungen

Metallbeinen.
Metallgitters sind per Hand in verschiedenen
Farben lackiert.
Die Platte ist aus transparentem Glas.

Abstelltisch

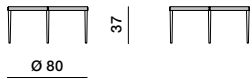

D.555.1

2.167

4040

5050

606

7070

909

Caaper

D.552.2
Heritage

D.555.1
Heritage

D.655.1
D.655.2
Heritage

D.950.1
Heritage

MHC.1
Heritage

When

Hector Mirror

GLISS MASTER

INSEL / BALTIMORA

MASTER DRESSING

HECTOR NIGHT

DWELL

BETTEN

BETTENZUBEHÖR

MÖBEL FÜR DEN
SCHLAFBEREICH

AUSFÜHRUNGEN



D.655.1 _ D.655.2 Kommoden
GIO PONTI
1952-55 / 2012



Kommoden in verschiedenen Designvarianten aus den Jahren 1952-1955. Ihre Neuauflage erfolgt auf Grundlage der Originalentwürfe aus den Gio Ponti Archives.

TECHNISCHE INFORMATION

- Korpus, Grundplatte, Rückwand und Trennwand** Multiplex-Platte aus Pappelholz (Populus alba) mit Ulmenholz furnier (Ulmus rubra).
- Frontelemente mit Griffen** MDF-Platte. Handlackierung mit weißem Akryl und Pinsel. Griffe aus massivem Aburaholz (Mitragyna Ciliata) mit Holz furnier aus italienischem Nussbaum (Juglans regia), Ulme (Ulmus rubra), Palisander (machaerium scleroxylon) und Mahagoni (entandophragma cykindricum).
- Schublade innen: Seitenteile** Aus massivem Toulipierholz (liriodendron tulipifera) mit Ulmenholz furnier.
- Schublade innen: Rückseite** Aus Multiplex-Pappelholz mit Ulmenholz furnier.
- Schublade innen: Boden** MDF-Platte mit Ulmenholz furnier.
- Verstellbare Füßchen** Gebürstetes Messing mit Filzunterlage als Bodenauflage.

AUSFÜHRUNGEN

Die Schubladenfronten sind per Hand weiß lackiert und weisen verschiedenartige Holzgriffe auf (Ulme, Italienisches Nussbaumholz, Mahagoni und Palisander). Der Korpus aus Ulmenholz wird durch Füßchen aus gebürstetem Messing gestützt.

4040

5050

606

7070

909

Caaper

D.552.2
Heritage

D.555.1
Heritage

D.655.1
D.655.2
Heritage

D.950.1
Heritage

MHC.1
Heritage

When

Hector Mirror

GLISS MASTER

INSEL / BALTIMORA

MASTER DRESSING

HECTOR NIGHT

DWELL

BETTEN

BETTENZUBEHÖR

MÖBEL FÜR DEN
SCHLAFBEREICH

AUSFÜHRUNGEN



Ausführungen

Die Schubladenfronten sind per Hand weiß lackiert und weisen verschiedenartige Holzgriffe auf (Ulme, Italienisches Nussbaumholz, Mahagoni und Palisander). Der Korpus aus Ulmenholz wird durch Füßchen aus gebürstetem Messing gestützt.

Kommode

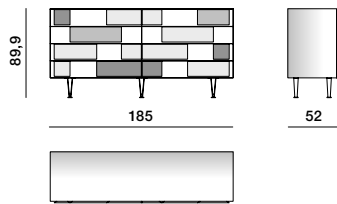

D.655.1

10.476

Kommode

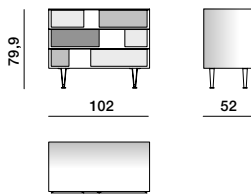

D.655.2

5.740

4040

GLISS MASTER

5050

INSEL / BALTIMORA

606

MASTER DRESSING

7070

909

HECTOR NIGHT

Caaper

D.552.2
Heritage

DWELL

D.555.1
Heritage

BETTEN

D.655.1
D.655.2
Heritage

D.950.1
Heritage

BETTENZUBEHÖR

MHC.1
Heritage

MÖBEL FÜR DEN
SCHLAFBEREICH

When

Hector Mirror

AUSFÜHRUNGEN



D.950.1 Rahmen mit Spiegel
GIO PONTI
1950 / 2012



Im Jahr 1950 entworfene Rahmen mit Spiegel in drei verschiedenen Maßen.

TECHNISCHE INFORMATION

Rahmen Massives Toulipierholz (Iriodendron tulipifera). Handlackierung mit weißem Akryl und Pinsel.

Spiegel Silberglas St. 3 mm mit unfallverhütendem Schutzfilm.

AUSFÜHRUNGEN

Aus per Hand weiß lackiertem Massivholz.

4040

5050

606

7070

909

Caaper

D.552.2
Heritage

D.555.1
Heritage

D.655.1
D.655.2
Heritage

D.950.1
Heritage

MHC.1
Heritage

When

Hector Mirror

GLISS MASTER

INSEL / BALTIMORA

MASTER DRESSING

HECTOR NIGHT

DWELL

BETTEN

BETTENZUBEHÖR

MÖBEL FÜR DEN
SCHLAFBEREICH

AUSFÜHRUNGEN



Ausführungen

Aus per Hand weiß lackiertem Massivholz.

Rahmen mit Spiegel

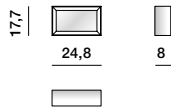

D.950.1E

243

Rahmen mit Spiegel

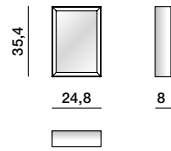

D.950.1F

267

Rahmen mit Spiegel

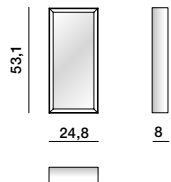

D.950.1G

288

4040

5050

606

7070

909

Caaper

D.552.2
Heritage

D.555.1
Heritage

D.655.1
D.655.2
Heritage

D.950.1
Heritage

MHC.1
Heritage

When

Hector Mirror

GLISS MASTER

INSEL / BALTIMORA

MASTER DRESSING

HECTOR NIGHT

DWELL

BETTEN

BETTENZUBEHÖR

MÖBEL FÜR DEN
SCHLAFBEREICH

AUSFÜHRUNGEN



MHC.1 Kommode
WERNER BLASER
1955 / 2016



MHC.1 ist eine Neuauflage des Prototyps von dem ersten modernen von Molteni&C umgesetzten Möbelstück, die Kommode nach dem Design von Werner Blaser. Es wurde nie produziert, gewinnt aber den ersten Preis des internationalen Wettbewerbs von Cantù im Jahr 1955, 1° Selettiva, der dem Image des Made in Italy aus Italien neuen Schwung verleihen sollte. Die Jury bestand aus Gio Ponti, Alvar Alto, Romano Barocchi, Carlo de Carli und Finn Juhl. Das Konstruktionsprinzip ist speziell und basiert auf einem einfachen dreigliedrigen Verbindungselement. Nach einer ersten limitierten Neuauflage von 100 nummerierten Stücken ist das Möbel nun in zwei neuen nicht nummerierten Versionen lieferbar in den neuen Ausführungen von honigfarben gebeiztem Emien sowie schwarz gebeiztem Eschenholz.

TECHNISCHE INFORMATION

- Korpus- und Frontpaneele** MDF-Platte mit Emienholz- (Alstonia boonei) oder Eschenholzfurnier (Fraxinus) und aufgesetzten Kernholzleisten.
- Kernholzleisten und Griffe** Aus Kotò- (Pterygota macrocarpa) oder Eschenkernholz.
- Schubladennenseiten** Aus Kotò- oder Eschenkernholz.
- Schubladenboden innen** MDF-Platte mit Emien- oder Eschenholzfurnier.

AUSFÜHRUNGEN

- Emien, honigfarben gebeizt.
- Schwarz gebeizte Esche.

4040

5050

606

7070

909

Caaper

D.552.2
Heritage

D.555.1
Heritage

D.655.1
D.655.2
Heritage

D.950.1
Heritage

MHC.1
Heritage

When

Hector Mirror

GLISS MASTER

INSEL / BALTIMORA

MASTER DRESSING

HECTOR NIGHT

DWELL

BETTEN

BETTENZUBEHÖR

MÖBEL FÜR DEN
SCHLAFBEREICH

AUSFÜHRUNGEN



Hinweise

Schubladen auf Holzführungen.

Ausführungen

Emien, honigfarben gebeizt
Schwarz gebeizte Esche

Kommode

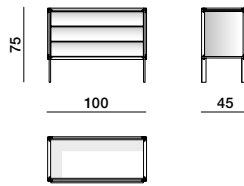

MHC.1

5.051

4040

GLISS MASTER

5050

INSEL / BALTIMORA

606

MASTER DRESSING

7070

909

HECTOR NIGHT

Caaper

DWELL

D.552.2
Heritage

BETTEN

D.555.1
Heritage

D.655.1
D.655.2
Heritage

BETTENZUBEHÖR

D.950.1
Heritage

MHC.1
Heritage

MÖBEL FÜR DEN
SCHLAFBEREICH

When

AUSFÜHRUNGEN

Hector Mirror



WHEN
 RODOLFO DORDONI
 2009



Einrichtungszubehör aus Massivholz, das in den Wohn- oder Schlafbereich integriert werden kann, dank des Korpusdesigns, das die Linien des Bettes Wish.

TECHNISCHE INFORMATION

- Gestell** Aus Massivholz in Eiche (Quercus). Bei der Eukalyptusversion handelt es sich um lackiertem Amerikanischem Nußbaum (Juglans nigra). Stützfüßchen aus Filz.
- Gestell und Schubladenfront** Gekrümmte Multiplexplatte, furniert mit Eichenholz oder Eukalyptus.
- Schubladeninnenseiten** Aus Massivholz in Eiche oder lackiert Eukalyptus.
- Schubladeninnenboden** Spanholzplatte furniert mit Eichenholz. Bei der Eukalyptusversion handelt es sich um lackiertem Eichenholz.
- Tischplatte aus Holz und Deckel Schublade** Medium-Density-Faserpaneel, furniert mit Eichenholz (Quercus) oder Eukalyptus (Eucalyptus globulus).

AUSFÜHRUNGEN GESTELL MIT HOLZPLATTE

- Holz** Eukalyptus, Eiche Graphit, Eiche schwarz, Eiche Caffè.

4040

5050

606

7070

909

Caaper

D.552.2
Heritage

D.555.1
Heritage

D.655.1
D.655.2
Heritage

D.950.1
Heritage

MHC.1
Heritage

When

Hector Mirror

GLISS MASTER

INSEL / BALTIMORA

MASTER DRESSING

HECTOR NIGHT

DWELL

BETTEN

BETTENZUBEHÖR

MÖBEL FÜR DEN
SCHLAFBEREICH

AUSFÜHRUNGEN



Ausführungen Gestell und Holzplatte

- Eukalyptus
- Eiche Graphit
- Eiche schwarz
- Eiche Caffè

Abstellisch mit Schublade

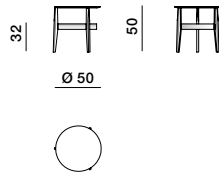

Gestell und Schublade

Eiche Graphit, Eiche schwarz, Eiche Caffè
Eukalyptus

WTCW2

1.521

1.576

4040

5050

606

7070

909

Caaper

D.552.2
Heritage

D.555.1
Heritage

D.655.1
D.655.2
Heritage

D.950.1
Heritage

MHC.1
Heritage

When

Hector Mirror

GLISS MASTER

INSEL / BALTIMORA

MASTER DRESSING

HECTOR NIGHT

DWELL

BETTEN

BETTENZUBEHÖR

MÖBEL FÜR DEN SCHLAFBEREICH

AUSFÜHRUNGEN



HECTOR MIRROR

VINCENT VAN DUYSSEN

2021



Aus der stilistischen Linie des Systems Hector für den Schlafbereich entsteht Hector Mirror, eine extrem minimalistische Spiegelvariante. Hector Mirror kann wandbefestigt oder bodenstehend zum Einsatz kommen, in den Ausführungen Bronze und Zinnfarbig mit Aluminiumrahmen. Durch seinen zeitgemäßen Charakter passt er in jedes Ambiente, vom Wohn- bis zum Schlafbereich.

TECHNISCHE INFORMATION

- Profilrahmen** Fließgepresstes Aluminium mit Winkelstücken aus Aluminiumdruckguss, satiniert und lackiert.
- Stützplatte** Spanholzplatte mit Melaminbeschichtung.
- Spiegel** Transparentes Silberglas St. 4 mm.

AUSFÜHRUNGEN KORPUS

- Profilrahmen: zinn-, bronzefarben.
- Spiegel: Transparenter Silberspiegel.

4040

GLISS MASTER

5050

INSEL / BALTIMORA

606

MASTER DRESSING

7070

909

HECTOR NIGHT

Caaper

D.552.2
Heritage

DWELL

D.555.1
Heritage

BETTEN

D.655.1
D.655.2
Heritage

BETTENZUBEHÖR

D.950.1
HeritageMHC.1
HeritageMÖBEL FÜR DEN
SCHLAFBEREICH

When

Hector Mirror

AUSFÜHRUNGEN



Hinweise

- ▶ Der Spiegel zu 190x75 kann bodenstehend montiert werden, ist aber immer zu verankern (siehe Montagebeispiel).
- ▶ Es sind keinerlei Kürzungen möglich.

Spiegel

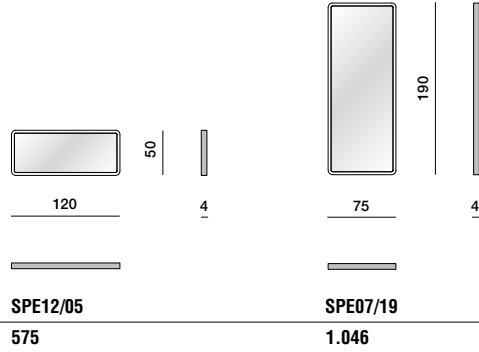

Wandmontage

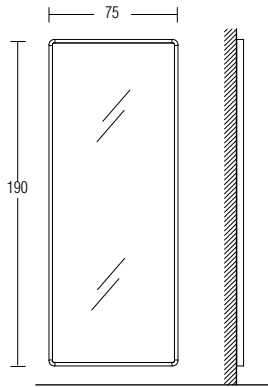

Bodenmontage

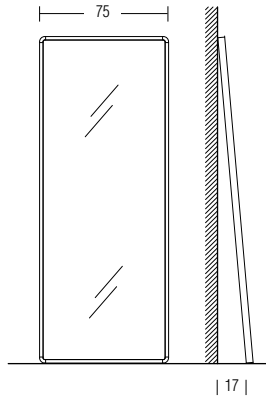

Wandmontage

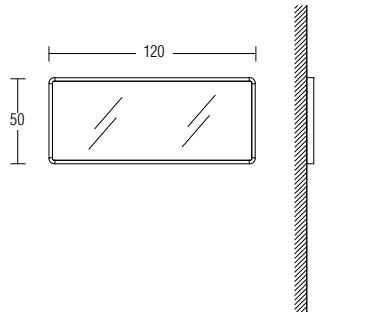

4040

GLISS MASTER

5050

INSEL / BALTIMORA

606

MASTER DRESSING

7070

909

HECTOR NIGHT

Caaper

DWELL

D.552.2 Heritage

BETTEN

D.555.1 Heritage

D.655.1
D.655.2 Heritage

BETTENZUBEHÖR

D.950.1 Heritage

MÖBEL FÜR DEN SCHLAFBEREICH

MHC.1 Heritage

When

AUSFÜHRUNGEN

Hector Mirror



AUSFÜHRUNGEN

	Matt lackiert 3d matt lackiert	Hochglanzend lackiert	Farbglas	Mattes farbglas
KALKWEISS BC	•	•	•	•
ALMOND WHITE AW	•	•	•	•
PERLE PE	•	•	•	•
KIESELGRAU SI	•	•	•	•
SAND SA	•	•	•	•
TAUBENGRAU TO	•	•	•	•
PLATIN PL	•	•	•	•
LONDON SKY LS	•	•	•	•
DÜNE DN	•	•	•	•
TON AL	•	•	•	•
DOLOMITGRAU DO	•	•	•	•
KUPFER RX	•	•	•	•
RUBINROT RU	•	•	•	•
BURGUND BG	•	•	•	•
MOKA MK	•	•	•	•

GLISS MASTER

INSEL / BALTIMORA

MASTER DRESSING

HECTOR NIGHT

DWELL

BETTEN

BETTENZUBEHÖR

MÖBEL FÜR DEN
SCHLAFBEREICH

AUSFÜHRUNGEN



	Matt lackiert 3d matt lackiert	Hochglanzend lackiert	Farbglas	Mattes farbglas
SENFGELB SE	•	•	•	•
SPICE SP	•	•	•	•
STARDUST SU	•	•	•	•
MOONLIGHT ML	•	•	•	•
BLAUGRAU CZ	•	•	•	•
PETROL PR	•	•	•	•
ZINNFARBIG PX	•	•	•	•
ANTHRAZIT AT	•	•	•	•
PINE GREEN PG	•	•	•	•
SCHWARZ NE	•	•	•	•
SILBERGRAU LESSLESS GA	•			
ROT LESSLESS RL	•			

3D nicht verfügbar

3D nicht verfügbar

SONDERAUSFÜHRUNGEN

GLAZE GBX	nur 505 UP, Gliss Master
LAVAGNA LA	nur Hector

ECLIPSE LEC	nur Blevio
GALAXY GY	nur Cleo

SPEZIALGLÄSER

GLAS STOPSOL **VTST**,
GLAS STOPSOL TRANSPARENT **VTSR**,
STOPSOL SILVER **VTSS**, STOPSOL BRONZE **VTSB**,
3D MATT BRONZE (LINEAR) **V3BZ**,
GLAS NET **VTSN**, RAUCHGLAS **VTFU**,
BRONZESPIEGEL **SPB**
GRAPHEN nur Half a Square, Diamond **VTRR**

Der Farbcode mit dem Präfix „H“ gibt das 3D-Finish an (z. B. **BC** → **HBC**).

Die in dieser Tabelle angeführten Finishes dienen ausschließlich der Orientierung und beziehen sich auf die gesamte Produktion. Es ist ratsam, die Mustersammlung der "Farbpalette" zu konsultieren, die alle Finishes enthält, auch die hier nicht angeführten. Das Molteni&C behält sich das Recht vor, ohne Vorankündigung Änderungen vorzunehmen.



HÖLZER

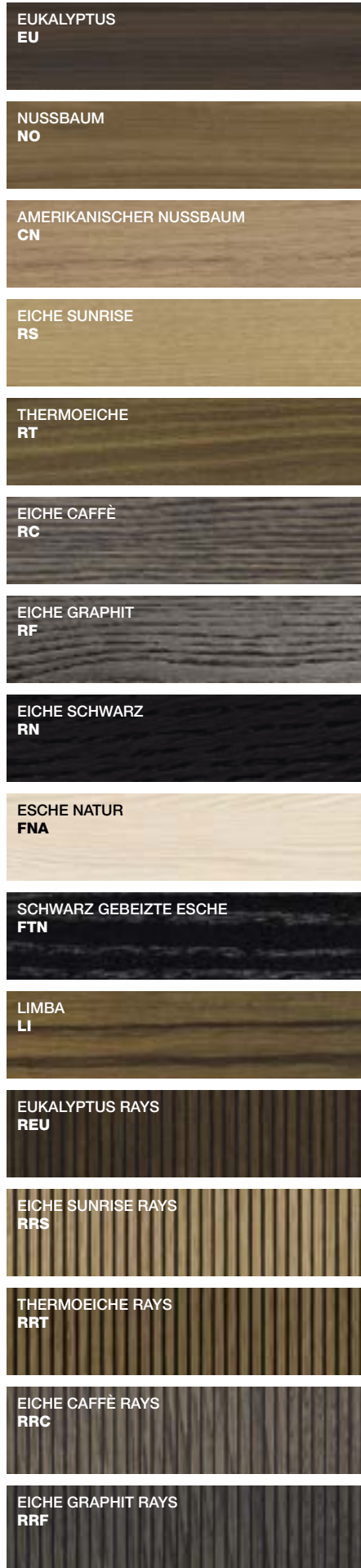

MARMOR

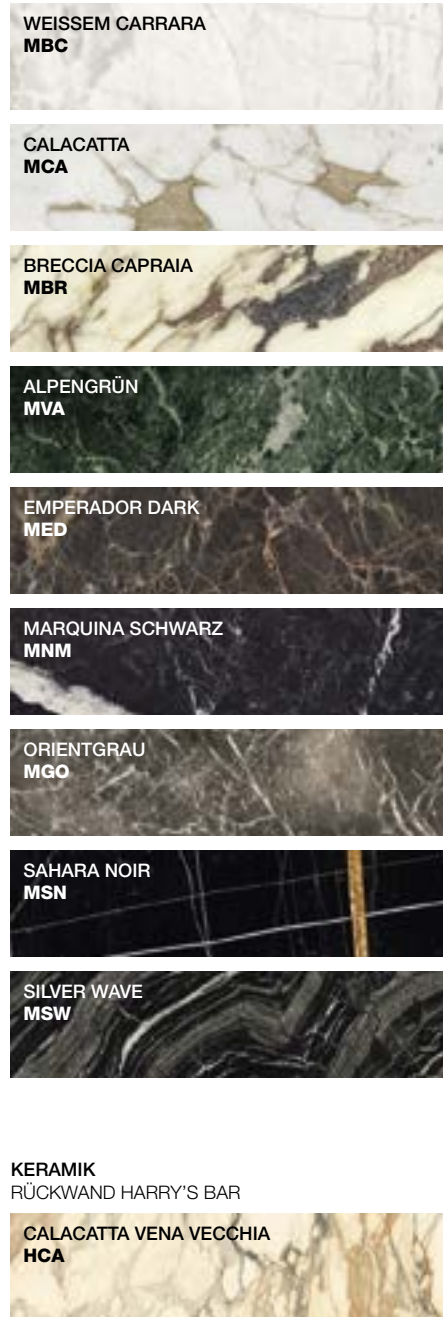

KERAMIK
RÜCKWAND HARRY'S BAR



METALLTEILE

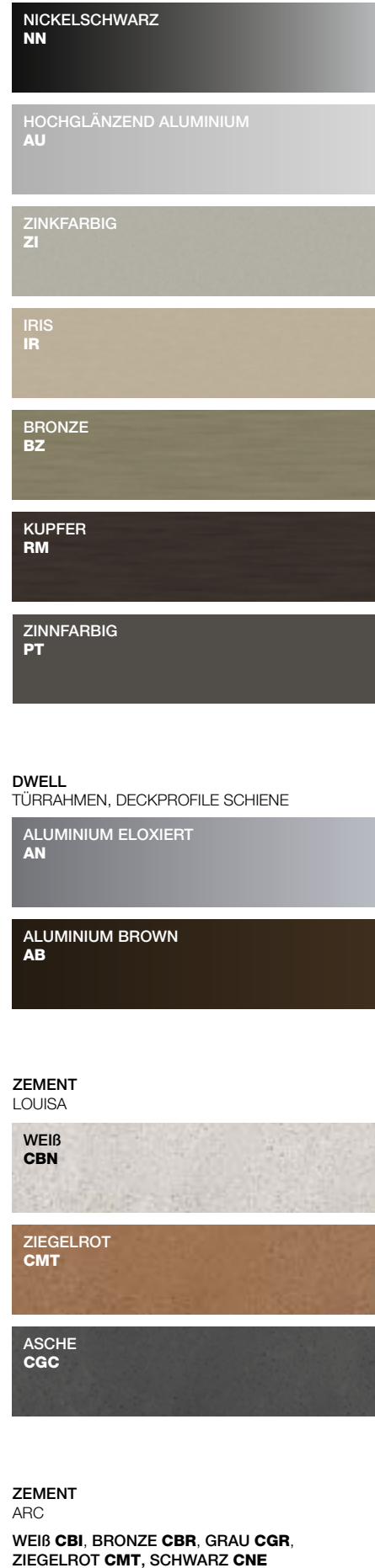

MELAMINBESCHICHTET BATIK
PASS-WORD EVOLUTION



ECO SKIN

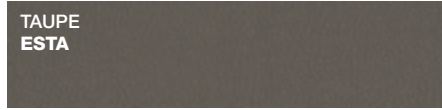
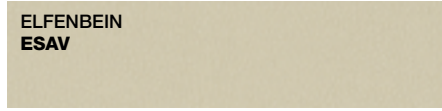

MELAMINBESCHICHTET FRONT
GLISS MASTER

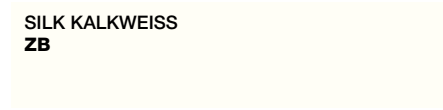
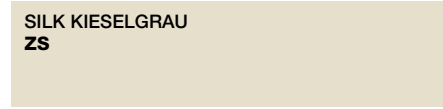
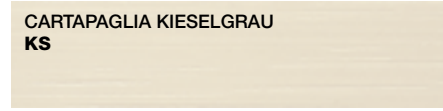

LUNAR



FINE GRAIN



MELAMINBESCHICHTET KORPUS
GLISS MASTER, MASTER DRESSING



MELAMINBESCHICHTET PIQUÉ

GLISS MASTER
Rückwand, fronten: Schublade aus Holz, Ablage,
Schublade offen/Ausziehböde.

MASTER DRESSING
Rückwand, Deckleiste,
Schublade front.



MELAMINBESCHICHTET FRONT UND KORPUS
GLISS MASTER, MASTER DRESSING



MELAMINBESCHICHTET KORPUS
GLISS MASTER, MASTER DRESSING



Die in dieser Tabelle angeführten Finishes dienen ausschließlich der Orientierung und beziehen sich auf die gesamte Produktion. Es ist ratsam, die Mustersammlung der "Farbpalette" zu konsultieren, die alle Finishes enthält, auch die hier nicht angeführten. Das Molteni&C behält sich das Recht vor, ohne Vorankündigung Änderungen vorzunehmen.



**NIGHT
SYSTEMS—
SLEEPING**