

# OUTDOOR

# PREISLISTE FEBRUAR 2024



INTERAKTIVE  
DIGITALE  
VERSION

Molteni & C | OUTDOOR

# OUTDOOR

Verkaufspreise in Euro.

MwSt, V.A.T., I.V.A., Moms, TVA und BTW ausgenommen.

Planung, Transport und Montage ausgeschlossen.

Molteni&C Spa behält sich das Recht vor, zu jedem Zeitpunkt und ohne Vorankündigung gegebenenfalls Änderungen an Produkten und Materialien vorzunehmen.

# ALLGEMEINE VERKAUFSBEDINGUNGEN

## 1. Anwendungsbereich

Die vorliegenden Allgemeinen Verkaufsbedingungen gelten für die Kunden von Molteni & C. S.p.A. ("Molteni&C") bzw. Gewerbetreibende, die den An- und Verkauf von Möbeln und Einrichtungsgegenständen durchführen (der "Kunde"). Durch Ausführung der Bestellung erklärt der Kunde die nachstehend angeführten Allgemeinen Verkaufsbedingungen gelesen und vollständig akzeptiert zu haben.

Vorliegende Preisliste und die vorliegenden Allgemeinen Verkaufsbedingungen annullieren und ersetzen die vorherigen. Molteni&C behält sich das Recht vor, nach eigenem Ermessen und ohne Vorankündigung jederzeit die Produkte, Daten und Preise in den Katalogen und Preislisten zu ändern, die zum Zeitpunkt der Annahme dieser Bedingungen in Kraft sind, sowie Änderungen, technische Verbesserungen und Streichungen vorzunehmen, die als notwendig und angemessen erachtet werden. Molteni&C lehnt, unbeschadet der gesetzlichen Verpflichtungen, jegliche Haftung für in der Preisliste enthaltene Ungenauigkeiten sowie für eventuelle Druckfehler ab.

## 2. Bestellungen

Die Bestellungen müssen bei Molteni&C schriftlich in digitaler Form eingehen und eindeutig die in der Preisliste angeführten Artikelnummern und Ausführungen enthalten. Den Systembestellungen sind die entsprechenden fachlichen Zeichnungen beizufügen, die jedes erforderliche Maß und Detail für eine korrekte Auftragseingabe enthalten. Die Verwendung der Software Pigreco ist erforderlich, denn sie ermöglicht eine korrekte Planung und das Versenden der Bestellung per E-Mail. Jede Bestellung wird vorbehaltlich der Annahme durch Molteni&C übernommen. Die Annahme der Bestellung erfolgt nicht zwingend und könnte von der Zahlung eines geschuldeten Teilbetrags oder der Gesamtsumme abhängen. In Ermangelung der Annahme der Bestellung ist dem Kunden keinerlei Schadenersatz als Entschädigung zu entrichten mit Ausnahme der eventuellen Rückerstattung der von dem Kunden für die abgelehnte Bestellung geleisteten Vorauszahlung. Sofern nicht anderweitig schriftlich vereinbart oder sofern es sich nicht um Ankäufe für im Voraus mit Molteni&C vereinbarte spezielle Zwecke bzw. über den "Contract"-Kanal handelt, darf der Weiterverkauf der Produkte nur im Einzelhandel in der Molteni&C mitgeteilten Verkaufsstelle und in jedem Fall mittels Methoden erfolgen, die geeignet sind, die Qualität und das Prestige der Marke und der Produkte zu bewahren.

### 2.1 Änderungen und Stornierungen

Eventuelle Auftragsänderungen werden innerhalb von maximal 3 (drei) Werktagen ab Datum des Versands der Auftragsbestätigung durch Molteni&C angenommen. Auftragsänderungen, die nach diesem Zeitraum eingehen, können nach Ermessen von Molteni&C angenommen oder abgelehnt werden. Bei Änderungswünschen zu Bestellungen, die nach der oben genannten Frist eingehen, behält sich Molteni&C das Recht vor, neben den Kosten für die gewünschten Änderungen bzw. Ergänzungen auch die Kosten für die ursprünglich vom Kunden bestellten, produzierten oder in Produktion befindlichen, aber von dem Kunden nicht mehr benötigten Teile in Rechnung zu stellen. Nach den gewünschten und durchgeführten Änderungen wird eine neue Auftragsbestätigung mit der entsprechenden Anpassung von Preis und Liefertermin erstellt. Es liegt im Ermessen von Molteni&C, Anfragen zur Auftragsstornierung anzunehmen oder abzulehnen. Die Stornierungsanfrage muss innerhalb von und nicht später als 3 (drei) Tagen ab dem auf der Auftragsbestätigung angegebenen Datum mitgeteilt werden. Nach Ablauf dieser Frist behält sich Molteni&C das Recht vor, den Stornierungsantrag abzulehnen oder eine Rückerstattung der Kosten zu verlangen, zu deren Zahlung sich der Kunde durch die Annahme vorliegender Bedingungen verpflichtet.

### 2.2 Retouren

Rücksendungen von gekauften Produkten werden nicht akzeptiert, es sei denn, sie wurden vorher schriftlich von Molteni&C genehmigt. Die Rücksendung der Ware versteht sich in jedem Fall frei von allen Transport-, Verpackungs-, Zoll-, Versicherungs- und Nebenkosten, die somit ausschließlich zu Lasten des Kunden gehen. Die zurückgesendete Ware ist angemessen und vollständig mit all ihren Bestandteilen in den Originalverpackungen zu verpacken. Jede Rücksendung ist mit dem entsprechenden Lieferschein auszustatten, der die ursprüngliche Bestellnummer klar auszuweisen hat. Molteni&C behält sich das Recht vor, Rücksendungen erst nach Überprüfung der Konformität der zurückgesandten Produkte im eigenen Werk zu akzeptieren, mit Ausnahme eventueller Kosten für die Wiederherstellung der zurückgesandten Produkte, deren Übernahme der Kunde bei Veranlassung der Rücksendung bedingungslos akzeptiert. Der Kunde trägt die Kosten und Spesen des Transports und der Rücksendung. Unter keinerlei Umständen akzeptiert Molteni&C die Rückgabe von Produkten, die nach Kundenzeichnung erstellt oder nach Maß angefertigt wurden.

## 3. Lieferung

Die in der Auftragsbestätigung angegebenen Liefertermine sind als unverbindliche Regelfristen zu erachten, da etwaige Verzögerungen von Umständen abhängen können, die den normalen Produktionsprozess und die Lieferung der Produkte gegebenenfalls ausschließen, behindern oder verzögern. Bei Lieferung ab Werk bezieht sich das angegebene Lieferdatum auf das Datum der Bereitstellung der Produkte am nachstehend angegebenen Ort, es sei denn, die Vertragsparteien haben schriftlich etwas anderes vereinbart. Eventuelle Lieferverzögerungen verleihen dem Kunden nicht das Recht, von dem Vertrag zurückzutreten. In Ermangelung besonderer vertraglicher Vereinbarungen ist die Lieferung der Waren ab Werk vorgesehen - (EXW Giussano (MB) via G. Rossini 50 Incoterms® 2020). Bestellungen von mehreren Produkten gleichzeitig können unterschiedlich aufgeteilt werden und verschiedene Liefertermine haben, die seitens Molteni&C festgelegt werden. Molteni&C haftet nicht für Lieferverzögerungen aufgrund von Transport und Zolllabfertigung oder anderen Ereignissen, die Molteni&C nicht direkt anzulasten sind. Wenn die Lieferung aus Gründen, die der Kunde zu vertreten hat, nicht erfolgt, gilt diese effektiv als durchgeführt, mittels einfacher schriftlicher Mitteilung an den Kunden, dass die Produkte an dem in vorliegenden Allgemeinen Verkaufsbedingungen vereinbarten Ort zur Verfügung gestellt werden. Sollte sich die Lieferung auf Wunsch des Kunden verzögern, behält sich Molteni&C das Recht vor,

dem Kunden ab der zweiten Woche nach der vorgenannten Mitteilung Lager- und/oder Bearbeitungskosten in Höhe von 100,00 (einhundert/00) Euro pro Tag in Rechnung zu stellen. Die Anfrage seitens des Kunden, das Lieferdatum im Vergleich zu dem auf der Auftragsbestätigung angeführten oder ursprünglich vereinbarten Datum zu verzögern, gibt keinerlei Anrecht auf einen Zahlungsaufschub. Für den Fall, dass der Kunde die Lieferung der Ware an eine andere als die in der Bestellung angegebene Adresse wünscht, und für den Fall, dass die mit dem Abladen der Ware beauftragte Person es versäumt, die zu liefernde Ware zu kontrollieren, kann Molteni&C in keiner Weise für eventuelle Mängel und/oder Nichtkonformitäten verantwortlich gemacht werden, die gegebenenfalls zu einem späteren Zeitpunkt nach der oben genannten Lieferung festgestellt werden. Der Kunde ist stets verpflichtet, die Ware zum Zeitpunkt der Lieferung zu kontrollieren und/oder diese Kontrolle auch an Dritte zu delegieren, die von ihm mit der Entgegennahme der Pakete beauftragt wurden, und Molteni&C schriftlich über offensichtliche Mängel, Anomalien im Zustand der Verpackung, Beanstandungen bezüglich der Anzahl und Menge der Pakete zu informieren. Etwaige Unstimmigkeiten sind Molteni&C unverzüglich mitzuteilen.

Der offensichtliche Mangel muss dem Spediteur bei der Anlieferung mit dem ausdrücklichen Vermerk "Annahme unter Vorbehalt" auf dem Begleitdokument schriftlich mitgeteilt werden. In jedem Fall muss der offensichtliche Mangel innerhalb der folgenden 8 (acht) Tage nach Erhalt schriftlich bei Molteni&C gemeldet werden. Versteckte Mängel sind dagegen innerhalb von 8 (acht) Tagen ab dem Tag deren Erfassung mitzuteilen, wobei der Kunde entsprechend verpflichtet ist, die ihm gelieferte Ware gründlich zu untersuchen. Die Mitteilung der Mängel hat mit Hilfe des speziellen Formulars zu erfolgen, das aus dem Bereich Trade der Firmenwebseite heruntergeladen werden kann [www.molteni.it](http://www.molteni.it).

#### 4. Produkte

Die Beschreibung von Produkten, Maßen und Merkmalen basiert ausschließlich auf Richtwerten, und diese könnten im Rahmen von vernünftigen Toleranzwerten abweichen. Molteni&C behält sich das Recht vor, ohne Vorankündigung technische, maßliche und ästhetische Verbesserungen an den Produkten vorzunehmen, ohne deren wesentliche Eigenschaften und Qualität zu verändern, auch nach Versand der Auftragsbestätigung. Die in der Preisliste angeführten Zeichnungen umreißen die Makroeigenschaften von Maßen und Erscheinungsbild der Produkte ohne Festlegung der Konstruktionsdetails. Die gelieferten Produkte können von den in der Verkaufsstelle verfügbaren Mustern abweichen in Bezug auf: Farbton bei lackierten Produkten, Farbe und Maserung bei Holz, Körnung und Farbe bei Granit und Quarzit, Maserung und Farbe bei Stein und Marmor. Diese Unterschiede können in keiner Weise Anlass für eine Beanstandung sein. Die Produkte von Molteni&C werden mit Rohstoffen höchster Qualität gefertigt. Dem Kunden ist bekannt, dass die Produkte alters-, licht-, feuchtigkeits- und umweltbedingte Abweichungen, insbesondere im Farbton, aufweisen können. Diese Abweichungen sind als Garantie für die Qualität der verwendeten Rohstoffe zu betrachten und können aus keinem Grund beanstandet werden. Bei ergänzenden Bestellungen, Reparaturen, Änderung und Austausch der Produkte können Unterschiede in der Maserung, dem Farbton oder anderweitig auftreten, die als unvermeidlich anzusehen sind und nicht beanstandet werden können. Die in der Preisliste angegebenen Stoffmeter beziehen sich auf einfarbige Stoffe in der Höhe von 140 cm. Falls gleichartige Stoffe gewünscht werden, ist Molteni&C vorab zu kontaktieren.

Einige der Produkte in den Fotokatalogen sind möglicherweise nicht in Produktion. Es sind nur die Produkte verfügbar, die in der Preisliste aufgeführt sind. Eingehende Bestellungen, die Anfragen nach nicht verfügbaren Produkten im Katalog enthalten, können nicht bearbeitet werden.

##### 4.1 Sonderanfertigungen

Anfragen nach Produkten, die in Größe, Funktionalität und/oder Ausführung von denen der Preisliste abweichen, sind als Sonderanfertigungen zu betrachten. Die Bewertung der Machbarkeit von Sonderanfertigungen erfordert ein spezielles Verfahren, das den Planungs- und Produktionsabteilungen von Molteni&C zu unterbreiten ist. Für diese Anfragen kann sich der Kunde an das Ufficio Vendite (Vertriebsbüro) wenden, das das notwendige interne Verfahren einleitet und gegebenenfalls die Durchführbarkeit der Anfrage und den entsprechenden Aufpreis schriftlich bestätigt. Für jede Abweichung der Eigenschaften, Abmessungen und Ausführungen der in der Preisliste aufgeführten Produkte wird ein von Molteni&C von Fall zu Fall festgelegter Aufpreis berechnet. Es versteht sich, dass der Kunde die Produkte von Molteni&C nicht eigenständig und nach eigenem Ermessen verändern darf.

##### 4.2 Kundenstoffe oder -leder

Der Preis der Kategorie „Kundenstoff/-leder“ entspricht der Kategorie 'Weiß O' und umfasst die Kosten für die Konfektion. Vor Versendung der für die Auftragsbearbeitung erforderlichen Kundenstoffmenge ist ein Muster des Stoffs 20x20 zu versenden, um dessen Angemessenheit zu prüfen, die von dem Ufficio Vendite (Vertriebsbüro) Molteni&C schriftlich bestätigt bzw. abgelehnt wird. Die von dem Kunden gelieferten Stoffe oder Leder sind Molteni&C portofrei zu liefern. Andernfalls werden dem Kunden eventuell anfallende Transportkosten oder Zollgebühren angelastet. Die Transportunterlagen müssen im Detail folgende Angaben enthalten: Rechnungsempfänger (Endkunde), Empfänger für technische Bearbeitung und Verarbeitung (Molteni&C), endgültiger Bestimmungsort (Kunde), Menge, Wert, Zollgebühr und Gewicht. Jeder „Kundenstoff“ muss klar mit Angaben bezüglich Vorder- und Rückseite versehen sein. Molteni&C übernimmt keinerlei Haftung für technische und ästhetische Leistungen des "Kundenstoffs".

#### 5. Musterstücke und Toleranzen

Die von Molteni&C gelieferten Muster von Ausführungen und Stoffen im Rahmen der Mustersammlung dienen ausschließlich der Orientierung und könnten Abweichungen aufgrund von Lichteinflüssen, Umweltbedingungen und Alterung aufweisen. Im Falle von Ergänzungen oder Austausch ist keine Gewähr einer einheitlichen Maserung und Farbe möglich.

## 6. Reklamationen

Sollte ein Defekt oder eine Anomalie am Produkt festgestellt werden, sind eventuelle Reklamationen mit dem entsprechenden Formular, das im Bereich Trade der Firmenwebsite [www.molteni.it](http://www.molteni.it) heruntergeladen werden kann, zusammen mit Fotos und der erforderlichen Dokumentation an das Ufficio Vendite (Vertriebsbüro) von Molteni&C zu senden. Auf jedem Formular müssen die Originalauftrags- und Rechnungsnummer klar ersichtlich sein. Molteni&C behält sich das Recht vor, die Beanstandung anzunehmen bzw. abzulehnen und zu diesem Zweck könnte eine vollständige oder teilweise Rückgabe der Ware gefordert werden, die einer internen Qualitätsprüfung unterzogen wird. Alle mit der Rücksendung verbundenen Kosten gehen zu Lasten des Kunden, mit Ausnahme der eventuellen Rückerstattung im Falle der Annahme der Reklamation. Kosten, die durch Transportschäden entstehen, gehen zu Lasten des Kunden. Falls die effektive Nichtübereinstimmung des Produkts festgestellt wird, liegt es im vollständigen Ermessen von Molteni&C das beanstandete Produkt entweder zu reparieren oder auszutauschen. Für Ansprüche, die auf Transportschäden zurückzuführen sind, verweisen wir auf die Bestimmungen von Art. 3. Jeglicher Ersatz von Aufwendungen oder Kollateralschäden ist ausgeschlossen. Unbeschadet der Bestimmungen des Verbraucherschutzgesetzes gemäß dem Gesetzesdekret vom 6. September 2005, Nr. 206 und nachfolgende Änderungen, die nur auf Verträge mit einem Verbraucher anwendbar sind, verpflichtet sich der Kunde, die Garantie und den Kundendienst allen Endverbraucher zu gewähren, die die Produkte gekauft haben und dies anfordern können, einschließlich der Endverbraucher, die die genannten Produkte nicht in der Verkaufsstelle des Kunden gekauft haben, vorbehaltlich einer schriftlichen Anfrage seitens Molteni&C.

## 7. Garantie

Molteni&C unterliegt den Gewährleistungsverpflichtungen, die durch die zum Zeitpunkt des Verkaufsabschlusses in Italien und Europa geltenden Gesetze vorgesehen sind. Unbeschadet der Bestimmungen von Art. 3 über Lieferung, Inspektion und Verwirkung der Garantie für Mängel der verkauften Produkte, beschränkt sich die Haftung von Molteni&C für die Produkte in jedem Fall auf den von dem Kunden bezahlten Betrag für den Kauf des mit Mängeln behafteten Produkts, und schließt u.a. aus:

- Mängel, die Molteni&C nicht direkt zuzuschreiben sind;
- Mängel aufgrund eines unangemessenen Gebrauchs des Produkts;
- Mängel aufgrund der normalen Alterung und Abnutzung des Produkts;
- Mängel aufgrund einer fehlerhaften Pflege, Reinigung des Produkts bzw. Nachlässigkeit oder unsachgemäßes Verhalten des Kunden;
- Mängel an Produkten, die von dem Kunden oder Dritten auf dessen Rechnung ohne vorherige Genehmigung seitens Molteni&C unsachgemäß behandelt, repariert oder verändert wurden;
- Mängel aufgrund von fehlerhaftem Transport, fehlerhafter Handhabung, Installation und Montage der Produkte;
- Mängel, die nach Ablauf der in Art. 3 der Allgemeinen Verkaufsbedingungen vorgesehenen Frist und in jedem Fall nach der gesetzlichen Verjährungsfrist von 1 (einem) Jahr ab Lieferung des Produkts angezeigt werden;
- Produkte, für die der Kunde nicht den vollen Kaufpreis an Molteni&C entrichtet hat.

Falls der festgestellte Mangel durch eine herkömmliche, von Molteni&C gewährte Garantie abgedeckt ist, liegt es im alleinigen Ermessen des Unternehmens, das beanstandete Produkt ganz oder teilweise zu reparieren oder zu ersetzen. Im Falle der Reparatur entscheidet Molteni&C, ob die Reparatur beim Kunden durchzuführen ist bzw. ob die Ware in das Unternehmen zurückzuführen ist. Im Falle von Schäden, die durch das Produkt an Dritten verursacht werden und die auf die Nichteinhaltung der Vorschriften oder Bestimmungen in Bezug auf die Montage, die Installation, den Gebrauch und die Wartung der Produkte zurückzuführen sind, verpflichtet sich der Kunde ausdrücklich, Molteni&C von allen Forderungen, Klagen, Ansprüchen, Kosten und Auslagen, einschließlich Anwaltskosten Dritter freizustellen und zu entschädigen.

Unter Bezugnahme auf die Bestimmungen von Artikel 134<sup>1</sup> des Verbraucherschutzgesetzes gemäß Gesetzesdekret vom 6. September 2005, Nr. 206 und nachfolgende Änderungen, kann der Kunde innerhalb eines Jahres ab dem Datum der Leistungserbringung zugunsten des Endverbrauchers Regressansprüche gegen Molteni&C geltend machen (z. B. Rückerstattung des Preises, Erstattung der Kosten für die Reparatur oder den - vollständigen oder teilweisen - Ersatz des beanstandeten Produkts).

Bitte beachten Sie, dass der Schutz, den das Verbraucherschutzgesetz gemäß dem Gesetzesdekret vom 6. September 2005, Nr. 206 vorsieht, ausschließlich zur Absicherung von Verbrauchern gilt, sofern der andere Vertragspartner ein Unternehmer ist, d. h. eine natürliche oder juristische Person, die in Ausübung ihrer gewerblichen, kaufmännischen, handwerklichen oder beruflichen Tätigkeit handelt, oder ein Vermittler dieser Tätigkeit. Daher gelten die Vorschriften des oben genannten Verbraucherschutzgesetzes für Verträge zwischen Gewerbetreibenden und Verbrauchern und nicht für Verträge zwischen Gewerbetreibenden und zwischen Unternehmen.

1 1. Haftet der Endverkäufer gegenüber dem Verbraucher wegen einer Vertragswidrigkeit, die auf eine Handlung oder Unterlassung einer Person in den vorhergehenden Passagen derselben Abfolge von Verkaufsverträgen zurückzuführen ist, einschließlich der Nichtbereitstellung von Updates für Waren mit digitalen Elementen gemäß Artikel 130 Absatz 2, so hat der Endverkäufer ein Regressrecht gegenüber der in der Abfolge von Geschäften verantwortlichen Person oder Personen.  
2. Ein Endverkäufer, der den vom Verbraucher ausgeübten Rechtsbehelfen nachgekommen ist, kann innerhalb eines Jahres nach Erbringung der Dienstleistung eine Regressklage gegen den oder die Schuldner erheben, um die Wiederherstellung des Geleisteten zu erwirken.

## 8. Preise

Die Preise vorliegender Preisliste sind in Euro angeführt, MwSt. ausgenommen. Planung, Transport und Montage sind nicht inbegriffen. Die Lieferungen der Produkte an die Kunden erfolgen immer zu den in der geltenden Preisliste angeführten Preisen und entsprechend den zum Zeitpunkt der Auftragsbestätigung geltenden Vertragsbedingungen.

## 9. Zahlungen

Zahlungsbedingungen und -fristen sind auf jeder Auftragsbestätigung angeführt. Die Nichteinhaltung der Zahlungsbedingungen beinhaltet die Berechnung von Verzugszinsen zu dem in Italien geltenden Zinssatz. Molteni&C behält sich das Recht vor, die Lieferungen an den Kunden einzustellen, falls die Zahlungsbedingungen nicht eingehalten werden, und die Annahme neuer Bestellungen der Entrichtung des für vorangegangene Ankäufe zu zahlenden Betrags zu unterstellen. Etwaige Beanstandungen in Bezug auf die erhaltenen Produkte oder den Vertrag rechtfertigen nicht die Verzögerung oder Aussetzung der Zahlung der vereinbarten Gegenleistung. Etwaige schriftlich vereinbarte Zahlungsfristverlängerungen stellen keine Novation des betreffenden Vertrags bzw. keinen Verzicht von Molteni&C auf den Kredit dar.

## 10. Eigentumsvorbehalt

Gemäß Artikel 1523-1526 des Codice Civile (ital. BGB) erfolgt die Übertragung des Produkteigentums von Molteni&C auf den Kunden erst bei vollständiger, unwiderruflicher und bedingungsloser Bezahlung der entsprechenden Produkte. Bei Ratenzahlung und Nichterfüllung seitens des Kunden werden die bereits gezahlten Raten von Molteni&C als Vertragsstrafe einbehalten, ausgenommen Mehrschäden.

## 11. Rücktrittsrecht

Molteni&C hat das Recht, jederzeit und mit sofortiger Wirkung per Einschreiben bzw. elektronischem Einschreiben von dem mit dem Kunden geschlossenen Vertrag zurückzutreten, falls der Kunde seine Verpflichtungen nicht erfüllt bzw. sich die finanziellen Bedingungen ändern bzw. ein längerer Verzug bzw. eine hohe Gesamtbelastung (auch durch andere Verkäufe) eintritt, ohne dass der Kunde Anspruch auf Schadenersatz bzw. Entschädigung hat.

## 12. Echtheitsgarantie

Molteni&C garantiert die Echtheit seiner Produkte, wenn diese ausschließlich direkt bei der Firma oder bei deren Monomarkengeschäften und autorisierten Händlern gekauft werden. Alle Produkte der Marke Molteni&C sind "100% Made in Italy", mit Ausnahme von Teppichen und eventuellem Zubehör, deren Herkunft im entsprechenden technischen Datenblatt in der Preisliste angegeben wird. Um die Echtheit der Produkte zu schützen, legt Molteni&C jeder Lieferung eine personalisierte PIC - Product Information Card - bei, die die Echtheit und Rückverfolgbarkeit der gekauften Produkte bescheinigt.

## 13. Höhere Gewalt

Jegliche Verzögerung bei der Erfüllung jeglicher Aufgabe oder Verpflichtung einer der Parteien gilt nicht als Vertragsverletzung und die für die Erfüllung erforderliche Zeit wird um den Zeitraum der Verzögerung verlängert, vorausgesetzt, dass diese Verzögerung durch Ereignisse höherer Gewalt verursacht wurde (d. h. Terrorakte, Aufstände, Unruhen, Embargos, Feuer, Explosionen, Überschwemmungen, Epidemien, Pandemien - zum Beispiel H1N1, COVID-19 - Material- oder Energieengpässe oder andere unvorhersehbare Ursachen, die außerhalb der Kontrolle der betroffenen Partei liegen, und die sich ohne deren Verschulden oder Fahrlässigkeit ereignen). Die betroffene Partei hat die andere Partei unverzüglich über das entsprechende Ereignis zu informieren und verpflichtet sich, alle angemessenen Schritte zu unternehmen, um die Auswirkungen dieses Ereignisses so schnell wie möglich abzumildern. Ein Ereignis höherer Gewalt entbindet den Kunden in keinem Fall von der fristgerechten Zahlung.

## 14. Geistiges Eigentum

Die geistigen und gewerblichen Eigentumsrechte an den Produkten und an der Marke von Molteni&C sind und bleiben ausschließliches Eigentum von Molteni&C und der Kunde erkennt an, dass er keinerlei Recht oder Anspruch darauf hat. Der Kunde verpflichtet sich außerdem, in Zukunft keine Handlungen vorzunehmen, die die vorgenannten geistigen Eigentumsrechte verletzen könnten, und hat es in jedem Fall zu unterlassen, Marken, Domain-Namen, Schilder und im Allgemeinen jedes andere Erkennungsmerkmal, das den Marken und Titeln von Molteni&C, ähnelt oder mit ihnen verwechselt werden kann, zu verwenden und zu registrieren. Der Kunde wird das Warenzeichen von Molteni&C ausschließlich in Übereinstimmung mit den von letzterem erhaltenen Anweisungen und ausschließlich für die in diesen Allgemeinen Bedingungen genannten geschäftlichen Zwecke verwenden.

## 15. Vertraulichkeit und Schutz personenbezogener Daten

Alle vertraulichen Informationen (wie nachstehend definiert) bleiben das alleinige Eigentum der offenlegenden Partei, und die Vertraulichkeit dieser vertraulichen Informationen ist von der empfangenden Partei mit der gleichen Sorgfalt zu wahren und zu schützen, die die empfangende Partei für ihre eigenen geschützten und vertraulichen Informationen verwendet, oder zumindest mit einem angemessenen Maß an Sorgfalt. Die Partei, die die Informationen erhält, darf die vertraulichen Informationen der anderen Partei nur insoweit nutzen, als dies zur Erfüllung ihrer Verpflichtungen aus dieser Vereinbarung erforderlich ist, und darf diese vertraulichen Informationen nicht ohne vorherige schriftliche Zustimmung der offenlegenden Partei an Dritte weitergeben. Ungeachtet gegenteiliger Bestimmungen in dieser Vereinbarung kann jede Partei die vertraulichen Informationen der anderen Partei gegenüber ihren Mitarbeitern, die diese Informationen kennen müssen, wie gesetzlich vorgeschrieben, oder gegenüber ihren Rechtsanwältinnen, Wirtschaftsprüfern oder sonstigen professionellen

Beratern offenlegen, sofern diese über die vertrauliche Natur dieser Informationen informiert werden und sich mit den hierin festgelegten Vertraulichkeitsverpflichtungen einverstanden erklären.

Die im Rahmen der Handelsbeziehungen mit Molteni&C von dem Kunden gelieferten Daten (z.B. Vorname, Nachname, Adressen des rechtlichen Vertreters / Kontaktpersonen im Unternehmen) werden zur Ausführung der Lieferbeziehung gemäß den Bestimmungen laut Art. 13 der EU-Verordnung 2016/679 (nachstehend „DSGVO“) und allgemein unter Einhaltung jeder weiteren nationalen und supranationalen Rechtsvorschrift zur Behandlung von personenbezogenen Daten, die derzeit in Kraft ist bzw. in Zukunft die aktuelle Rahmenregelung ändert, ergänzt oder ersetzt unter Anwendung angemessener Sicherheitsmaßnahmen gemäß Art. 32 DSGVO, von Molteni&C (Dateninhaber) gespeichert und behandelt. Jede Partei stimmt ausdrücklich der Aufnahme ihrer personenbezogenen Daten in die Datenbank der anderen Partei zu und gestattet deren Verarbeitung und Weitergabe an Dritte nur dann, wenn diese Aktivitäten für die Ausführung der vorliegenden Allgemeinen Verkaufsbedingungen erforderlich und/oder gesetzlich vorgeschrieben sind und sowohl der Kunde als auch der Dritte die in diesem Artikel genannten Geheimhaltungspflichten einhalten. Die Parteien erklären ferner und erkennen an, dass die Verarbeitung der genannten personenbezogenen Daten für die Durchführung der vorliegenden Allgemeinen Verkaufsbedingungen erforderlich ist und dass die Nichtbereitstellung dieser Daten deren Durchführung verhindern würde.

#### 16. Anwendbares Recht und ausschließlicher Gerichtsstand

Die vorliegenden Allgemeinen Verkaufsbedingungen sowie alle ihnen unterliegenden An-/Verkäufe werden durch italienisches Recht geregelt, mit Ausnahme der einschlägigen Vorschriften des internationalen Privatrechts. Die Bestimmungen des Wiener Übereinkommens über Verträge zu internationalem Warenkauf von 1980 finden auf diese Allgemeinen Verkaufsbedingungen keine Anwendung. Die mangelnde Ausübung der Rechte von Molteni&C in den vorliegenden Allgemeinen Verkaufsbedingungen beinhaltet keinerlei stillschweigenden oder anderweitigen Verzicht auf diese Rechte. Für alle Streitigkeiten, die sich zwischen den Parteien im Zusammenhang mit den vorliegenden allgemeinen Verkaufsbedingungen ergeben, einschließlich und ohne Einschränkung aller Streitigkeiten in Bezug auf ihre Gültigkeit, Auslegung, Auswirkungen und Beendigung, ist ausschließlich das Gericht von Monza zuständig.

Der Kunde akzeptiert diese Allgemeinen Verkaufsbedingungen, die in der Preisliste und auf der Website von Molteni&C veröffentlicht und vor der Bestellung zugestellt wurden.

Zur Annahme

Datum

\_\_\_\_\_

In Anwendung und mit Wirkung der Artikel 1341 und 1342 des Bürgerlichen Gesetzbuches erklärt der Kunde, die folgenden Klauseln zu akzeptieren: Art. 2.1 (Änderungen und Stornierungen), Art. 2.2. (Retouren), Art. 3 (Lieferung), Art. 6 (Reklamationen), Art. 7 (Garantie), Art. 9 (Zahlungen), Art. 10 (Eigentumsvorbehalt), Art. 11 (Rücktrittsrecht), Art. 13 (Höhere Gewalt), Art. 15 (Vertraulichkeit und Schutz personenbezogener Daten) und Art. 16 (Anwendbares Recht und ausschließlicher Gerichtsstand).

Zur Annahme

Datum

\_\_\_\_\_

Der Kunde

\_\_\_\_\_

# OPERATIVE ANWEISUNGEN FÜR BESTELLUNGEN MIT KUNDENSTOFF ODER -LEDER

Es besteht die Möglichkeit, Polstermöbel der Kollektion Molteni&C mit vom Kunden gelieferten Stoff oder Leder zu bestellen. Die Kategorie Kundenstoff/-leder wird in der Preisliste mit 'O' Kundenstoff/-leder (C.O.M.) ausgewiesen. – Der angegebene Preis beinhaltet die Kosten für die Konfektion des Materials. Vor Annahme einer Bestellung mit Kundenstoff oder -leder ist das entsprechende Muster zu prüfen, das c/o Molteni an den entsprechenden Geschäftskorrespondenten zu versenden ist, sowie gegebenenfalls die Auftragsbestätigungsnummer.

## Hinweise zur Versendung des Musters:

- Mindestabmessung des Musters: 25x25cm
- Muster einschließlich Datenblatt des Materials
- Kostenlose Anlieferung des Musters
- Falls das Material nicht geeignet sein sollte, wird es nicht zurückgesendet, sondern entsorgt.

Falls das Material geeignet ist, sendet der Kunde die für die Konfektion des/der bestellten Produkte erforderliche Menge an Molteni&C in Porto Franco DDP (Delivered Duty Paid) Incoterms 2020, zusammen mit den entsprechenden Lieferscheinen. Molteni&C behält sich das Recht vor, jeglichen Stoff bzw. Leder abzulehnen, die unter anderen Bedingungen als Porto Franco DDP (Delivered Duty Paid) Incoterms 2020 geliefert werden bzw. lastet dem Kunden eventuell getragene Kosten an.

## Hinweise zur Versendung des Kundenstoffs/-leders:

- Die zur Konfektion jedes einzelnen Artikels erforderliche Länge des Stoffs/Leders ist in der Preisliste in den letzten zwei Zeilen angegeben
- Gemusterte Stoffe oder Stoffe mit einer Nutzhöhe von weniger als 140 cm können eine zusätzliche Menge an Material im Vergleich zu einfarbigen Stoffen erfordern, daher ist eine zusätzliche Menge von +30% im Vergleich zu der angegebenen Menge erforderlich
- Der Stoff muss mit "oben" und "unten" gekennzeichnet sein - ist diese Angabe nicht vorhanden, gilt die Innenseite des Stoffes in Wickelrichtung der Rolle als "oben"
- Bei gemusterten Stoffen auch oben und unten angeben
- Bei Produkten, die für die Verwendung im "Objektbereich/Contract" bestimmt sind und für die die Konformität mit TB117-2013 oder BS5852 erforderlich ist, muss dem gelieferten Material das Zertifikat über die Feuerbeständigkeit des Gewebes bzw. des Leders beigelegt werden.

## Bestellungen mit Kundenstoff/-leder:

- Die Lieferzeit für eine Bestellung mit Kundenstoff oder -leder beginnt eine Woche nach Erhalt des Kundenstoffs oder -leders.
- Molteni&C lehnt jegliche Haftung in Bezug auf die technischen Eigenschaften, die Haltbarkeit, die Widerstandsfähigkeit, den Verschleiß oder jeden anderen qualitativen Aspekt ab, die auf die besonderen Eigenschaften der Stoffe und Leder des Kunden zurückzuführen sind.



# HAUPTMERKMALE SYMBOLLEGENDE



Abnehmbarer Bezug



Das Produkt kann im Freien verwendet werden, erfordert aber bei Regen besondere Sorgfalt (Siehe S. 100 Pflege und S. 114 Wasserabweisende Schutzhüllen)



Das Produkt kann in Außenbereichen verwendet werden



Das Produkt wird in mehreren Kartons versendet bzw. demontiert geliefert



Versiegelte Nähte



Produkt für Gemeinschaftsbereiche geeignet (im Objektbereich/Contract)

## Feuerbeständige Produkte

**Die Outdoor-Polstermöbel sind nicht feuerbeständig.** Auf Anfrage und **gegen Kostenvoranschlag** können Polstermöbel und Zertifizierungen geliefert werden, die folgenden Anforderungen an die Feuerfestigkeit entsprechen:

- BS 5852 Überprüfung der Entflammbarkeit von Polstermöbeln
- UNI 9175/87 (Klasse 1 IM)
- NF D 60-013 (AM18)
- DIN 66084 - P-b, P-c
- TB117:2013



# The Outdoor Collection



**Landmark** ist eine Kollektion, die durch massives Teakholz und ein harmonisches Erscheinungsbild geprägt ist, um Außenbereiche mit Komfort und Eleganz auszustatten und einen materiellen und emotionalen Charakter zu zeigen. Der Tisch **Fairmount** von Vincent Van Duysen bildet das Bindeglied zwischen Innen- und Außenbereich und kann mit den Sitzmöbeln **Cobea** und **Boboli** ideal kombiniert werden. Das erweiterbare Polstermöbel **Sway** von Yabu Pushelberg ist eine Sinfonie aus Formen und wellenförmigen Linien, die sich an den vielfältigen Vorbildern aus der Natur inspiriert.

Die **Kollektion Timeout** ist dagegen durch den Einsatz von Metall als vorwiegendes Material geprägt.

Ein Verweis auf die modernistische Architektur, bei der der scheinbar kalte Charakter durch feine Linien aufgeweicht wird.

Eine zeitgenössische Interpretation des Metalls, die durch die verschlungenen Seile der Rückenlehnen oder durch die natürlichen Materialien der verschiedenen Elemente „besänftigt“ wird, wie bei dem Sessel **Petalo** von Vincent Van Duysen mit seinen verflochtenen Seilen aus ecrufarbenem Polypropylen.

Erwähnenswert ist auch die Einführung des Couchtisches **Picea**, ein skulpturales Element in den Farbtönen Anthrazit, Merlot-Red und Ecu.

Die beiden Outdoor-Kollektionen von Molteni&C sind unabhängig voneinander, stehen aber im Dialog dank gegenseitiger, raffinierter Bezüge in den Details und in der gemeinsamen Farbpalette, die die typisch mediterranen Farben mit warmen Erdtönen, den Farben der Olivenhaine, so wie die Farbtöne Merlot-Red und Golden-Hour aufgreift, die wiederum mit den Nuancen der verflochtenen Polypropylenseile verschmelzen.

Die gleichen Farbtöne werden auch für die Teppiche eingesetzt: Kreationen von Marta Ferri, Nicola Gallizia und Vincent Van Duysen, verleihen dem Outdoor-Erlebnis zusätzliche Eleganz.

Zur Ergänzung des Outdoor-Angebots eine Reihe von gemeinsamen Elementen mit zeitlosem Charme wie der Tisch **Arc** von Foster + Partners oder der Couchtisch **Panna Cotta** von Ron Gilad, die speziell auch für den Außenbereich konzipiert wurden. Außerdem wird die **Heritage Collection** durch zwei wichtige Projekte von Gio Ponti ergänzt: Die Stilikone **D.154.2**, die bereits im Indoor-Katalog zu finden ist, bekommt eine neue Identität in ihrer Outdoor-Version sowie die Chaiselongue **D.150.5** aus Massivholz, die von Gio Ponti für das Kreuzfahrtschiff **Andrea Doria** im Jahr 1952 entworfen wurde.



# INHALTSVERZEICHNIS

	INTRODUZIONE	10
<b>POLSTERSYSTEME UND SOFAS</b>	PALINFRASCA	20
	SWAY	28
	BOBOLI	37
	PHOENIX	48
<b>SESSEL</b>	PALINFRASCA	20
	BOBOLI	37
	PHOENIX	48
	PETALO	57
	<b>Heritage Collection</b>	13
	D.150.5	
	D.154.2 OUTDOOR	
<b>HOCKER</b>	PALINFRASCA	20
	SWAY	28
	PHOENIX	48
	PETALO	57
	HYDE	61
<b>BEISTELLTISCHE</b>	SWAY	28
	PHOENIX	48
	REGENT	77
	PICEA	80
	PANNA COTTA	87
<b>TISCHE</b>	FAIRMOUNT	40
	GOLDEN GATE	70
	ARC	84
<b>STÜHLE</b>	COBEA	44
<b>STÜHLE UND SITZHOCKER</b>	GREEN POINT	73
<b>BÄNKE</b>	GREEN POINT	73
<b>SONNENLIEGEN</b>	GUELL	53
<b>KÖRBE</b>	BOULOGNE	64
<b>PARAVENT</b>	UENO	67
<b>TEPPICHE</b>	MUSCO	91
	HEDERA by Perennials	93
	PALMA	95
<b>TEXTILKOLLEKTION</b>		97
<b>MATERIALIEN UND PFLEGE</b>		100
<b>WASSERABWEISENDE SCHUTZHÜLLEN</b>		114
	HELIOS	115
<b>KITCHEN</b>		138
<b>MATERIALIEN</b>		

# VISUAL INDEX OUTDOOR COLLECTION

## HERITAGE COLLECTION

D.150.5



SESSEL  
SEITE 15

D.154.2 OUTDOOR



SESSEL  
SEITE 17



# HERITAGE COLLECTION

D.150.5

D.154.2 Outdoor



VERKAUFS-  
BEDINGUNGEN

HERITAGE  
COLLECTION

LANDMARK  
COLLECTION

TIMEOUT  
COLLECTION

ICONIC PIECES

CARPET  
COLLECTION

TEXTILKOLLEKTION

MATERIALIEN  
UND PFLEGE

HELIOS KITCHEN



# D.150.5

## Gio Ponti | 2022



In Zusammenarbeit mit dem Gio Ponti Archiv und den Erben des berühmten Mailänder Architekten rekonstruiert Molteni&C eines der seltenen Möbelstücke, das Gio Ponti für den Außenbereich entworfen hat: die Chaiselongue D.150.5. Eine Wertesynthese, die in Ästhetik mündet, so wie Ponti sie lehrte. Die Formen unserer Chaiselongue zeichnen sich durch zwei Besonderheiten aus: Erstens die durchgehende Linie des Flankendesigns, die die verschiedenen Elemente (Rückenlehne, Sitz, Armlehne, Fußstütze) in einem Schwung vereint und das langgestreckte Profil des Sessels prägt, gemäß Pontis Prinzip, dass die spezifische Funktion sofort auf den ersten Blick erkennbar sein muss. Zweitens der Winkelradius zwischen Sitz und Rückenlehne, der identisch ist mit dem, den Ponti in den Konstruktionsunterlagen für Distex '53 angab, und der jetzt von Molteni&C als D.153.1 veröffentlicht wird. Die Verwendung von massivem Teakholz unterstreicht die Qualitäten der hochwertigen Verarbeitung. Die Polsterungen bestehen aus einem Polyurethankern, bezogen mit einem recycelbaren Polyesterfasergewebe.

### TECHNISCHE INFORMATION

<b>Bezug</b>	Stoff in begrenzten Kategorien
<b>Korpus</b>	Massives Teakholz in natürlicher Ausführung, Bodenauflagen aus Kunststoff
<b>Kissen</b>	Vorgeformte Polyurethaneinlage, Futter aus wasserabweisender Polyesterfaser
<b>Wasserabweisende Schutzhülle</b>	Polyester 100%



Abnehmbarer Bezug



Produkt für Gemeinschaftsbereiche  
geeignet (im Objektbereich/Contract)



Das Produkt kann im Freien verwendet  
werden, erfordert aber bei Regen  
besondere Sorgfalt (Siehe S. 100  
Pflege und S. 114 Wasserabweisende  
Schutzhüllen)



**Hinweise**

► Es sind keinerlei Kürzungen und abweichende Ausführungen möglich

**Ausführungen Korpus**

Teak

**Sessel**

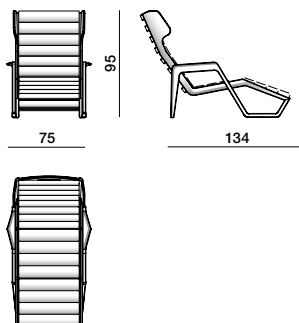

**D.150.5**

Weiß	O	<b>5.046</b>
Stoff	B	<b>5.092</b>
Stoff	E	<b>5.170</b>
Stoff	S	<b>5.247</b>
Stoff	L	<b>5.325</b>
Stoff	P	<b>5.449</b>
Stoff m		3,5

**Wasserabweisende Schutzhülle XD.150.5**

**378**

	Weiß	Stoff	Stoff	Stoff	Stoff	Stoff
<b>Bezüge</b>	O	B	E	S	L	P
<b>RV/D.150.5</b>	<b>678</b>	<b>725</b>	<b>802</b>	<b>880</b>	<b>952</b>	<b>1.082</b>

**Pflegeset für Teakholz KITMATK**

**78**



## D.154.2 Outdoor

Gio Ponti | 2022



Eine der Stilikonen und repräsentativsten Werke von Gio Ponti, das 1954 für die Villa des Sammlerpaars Planchart in Caracas (1953-57) entworfen wurde, gibt es nun auch in einer Version für den Außenbereich. Die sorgfältige Auswahl der Materialien und die technische Performance garantieren nicht nur die Einbringung des edlen Originaldesigns, sondern auch die Langlebigkeit, die alle Produkte von Molteni&C auszeichnet.

### TECHNISCHE INFORMATION

<b>Bezug</b>	Stoff in begrenzten Kategorien
<b>Außenstruktur</b>	Polyurethanstoff mit hoher Dichte
<b>Innengestell</b>	Röhren und Stahlprofile
<b>Sitzkissen</b>	Flexibler Polyurethanschaum, Futter aus wasserabweisender Polyesterfaser, 100% recyclebar
<b>Polsterung</b>	Flexibler Polyurethanschaum, Futter aus wasserabweisender Polyesterfaser, 100% recyclebar
<b>Stellfüßchen</b>	Lackierter Edelstahl mit Bodenauflagen aus Kunststoff
<b>Wasserabweisende Schutzhülle</b>	Polyester 100%



Abnehmbarer Bezug



Produkt für Gemeinschaftsbereiche geeignet (im Objektbereich/Contract)



Das Produkt kann im Freien verwendet werden, erfordert aber bei Regen besondere Sorgfalt (Siehe S. 100 Pflege und S. 114 Wasserabweisende Schutzhüllen)





**Hinweise**

► Es sind keinerlei Kürzungen und abweichende Ausführungen möglich

**Ausführung Korpus**

Anthrazit  
Elfenbein

**Ausführung Stellfüßchen**

Brüniertes Metall

**Beim Ausfüllen der Bestellung**

Die Ausführung des Korpus und der Stellfüßchen angeben

**Sessel**

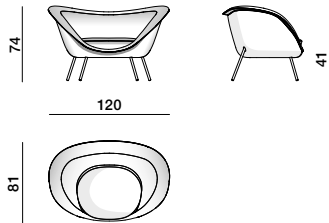

**D.154.2 Outdoor**

Weiß	O	<b>4.212</b>
Stoff	B	<b>4.259</b>
Stoff	E	<b>4.331</b>
Stoff	S	<b>4.404</b>
Stoff	L	<b>4.476</b>
Stoff	P	<b>4.554</b>
Stoff m		3,5

**Wasserabweisende Schutzhülle XD.154.2**

**353**

	Weiß	Stoff	Stoff	Stoff	Stoff	Stoff
<b>Bezüge</b>	O	B	E	S	L	P
<b>RV/D.154.2 Outdoor</b>	<b>952</b>	<b>999</b>	<b>1.076</b>	<b>1.149</b>	<b>1.221</b>	<b>1.340</b>



# VISUAL INDEX OUTDOOR COLLECTION

## LANDMARK COLLECTION

PALINFRASCA



SESSEL  
SEITE 22



SOFAS  
SEITE 22-23

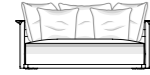

INSEL  
SEITE 24

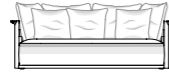

LOVE SEAT  
SEITE 24



ABSCHLUSSELEMENTE  
SEITE 25



MITTIGE  
SEITE 25



CHAISE LONGUE  
SEITE 26



HOCKER  
SEITE 27

## LANDMARK COLLECTION

SWAY



SOFAS  
SEITE 30



ABSCHLUSSELEMENTE  
SEITE 31



CHAISE LONGUE  
SEITE 32



MITTIGE  
SEITE 32



ECKELEMENT  
SEITE 33



BETT/CHAISE LONGUE  
SEITE 33



INSEL  
SEITE 34



HOCKER  
SEITE 34



BEISTELLTISCHE  
SEITE 35-36

BOBOLI



SESSEL  
SEITE 38



SOFA  
SEITE 38

FAIRMOUNT



RECHTECKIGE TISCHE  
SEITE 42

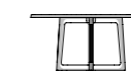

RUNDE TISCH  
SEITE 42



LOUNGETISCH  
SEITE 43

COBEA



STÜHLE  
SEITE 46



# LANDMARK COLLECTION

## Palinfrasca



VERKAUFS-  
BEDINGUNGEN

HERITAGE  
COLLECTION

LANDMARK  
COLLECTION

TIMEOUT  
COLLECTION

ICONIC PIECES

CARPET  
COLLECTION

TEXTILKOLLEKTION

MATERIALIEN  
UND PFLEGE

HELIOS KITCHEN



# Palinfrasca

## Vincent Van Duysen | 2022



Das Sofa Palinfrasca mit seiner einprägsamen stilistischen Form ist eine Hommage an das Werk von Luca Meda aus dem Jahr 1994, von dem es seine Inspiration bezieht. Es interpretiert die Essenz des Teakholzes nicht nur in einer völlig neuen und modernen Art, sondern auch unter der vollständigen Miteinbeziehung des Know-hows und der Materialforschung von Molteni&C: ein Wissen, das in den fast neunzig Jahren seit Bestehen des 1934 gegründeten Unternehmens erworben wurde. Die Themen, die die Landmark-Kollektion prägen - die geschwungenen, einladenden Linien des massiven Teakholzgestells und das makroskopische Flechtmuster - bleiben im Sessel erhalten und werden dank der kompakteren Proportionen noch deutlicher und ausdrucksstärker. Die geschwungene Rückenlehne ist wie eine schützende Umarmung, die den Benutzer in sich aufnimmt und die Idee von gemütlichem Komfort vermittelt. Der Hocker verfügt über ein massives Teakholzgestell, das durch ein Polyurethan-Kissen für maximalen Halt und Komfort ergänzt wird.

### TECHNISCHE INFORMATION

<b>Bezüge</b>	Stoff in begrenzten Kategorien
<b>Bodengestell</b>	Rahmen aus lackiertem Edelstahl mit Bodenauflagen aus Kunststoff
<b>Gestell</b>	Massives Teakholz in natürlicher Ausführung
<b>Sitzkissen</b>	Vorgeformte Einlage aus Polyurethan in differenzierter Dichte, Futter aus wasserabweisender Polyesterfaser, 100% recyclebar
<b>Rückenkissen</b>	Polyesterfaser, Innenfutter aus wasserabweisender Polyesterfaser, 100% recyclebar
<b>Bandgeflecht</b>	Laminiertes Teakholz oder EVA-Polyurethan
<b>Wasserabweisende Schutzhülle</b>	Polyester 100%



Abnehmbarer Bezug



Das Produkt wird in mehreren Kartons versendet bzw. demontiert geliefert



Das Produkt kann im Freien verwendet werden, erfordert aber bei Regen besondere Sorgfalt (Siehe S. 100 Pflege und S. 114 Wasserabweisende Schutzhüllen)



Produkt für Gemeinschaftsbereiche geeignet (im Objektbereich/Contract)



**Hinweise**

- ▶ Für eine korrekte Sitzhaltung muss das Sofa einschließlich Rückenkissen angeboten werden. Für jedes Element schlägt Molteni&C Typologie und Anzahl vor.
- ▶ Die in der Preisliste angeführten Elemente beinhalten nicht den Preis der Rückenkissen.
- ▶ Es sind keinerlei Kürzungen und abweichende Ausführungen möglich.

**Beim Ausfüllen der Bestellung**

Immer den Code des Elements angeben sowie die Codes der Rückenkissen mit den entsprechenden Kategorien und Varianten.  
Die Ausführung des Bandgeflechts angeben.

**Ausführung Gestell**

Teak

**Ausführung Bandgeflecht**

Teak  
EVA-Polyurethan Olivgrün

**Sessel**

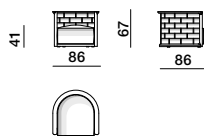

**Empfohlene Kissen**

Stk. 1 Rückenkissen 65X60 cm

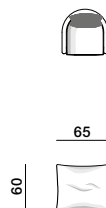

		<b>PP008</b>	<b>PCP008 Rückenkissen</b>
Weiß	O	<b>4.735</b>	<b>295</b>
Stoff	B	<b>4.771</b>	<b>305</b>
Stoff	E	<b>4.828</b>	<b>321</b>
Stoff	S	<b>4.885</b>	<b>342</b>
Stoff	L	<b>4.942</b>	<b>357</b>
Stoff	P	<b>5.030</b>	<b>388</b>
Stoff m		2,5	1,5

**Wasserabweisende Schutzhülle XPP008**

375

**Sofa**

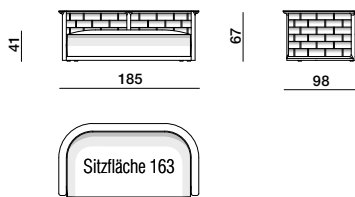

**Empfohlene Kissen**

Stk. 3 Rückenkissen 60X60 cm  
Stk. 2 Nierenkissen 50X50 cm

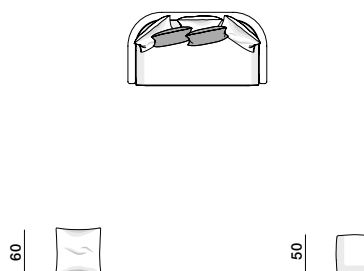

		<b>PDV18</b>	<b>PCU60 Rückenkissen</b>	<b>PCU50 Nierenkissen</b>
Weiß	O	<b>9.196</b>	<b>274</b>	<b>238</b>
Stoff	B	<b>9.268</b>	<b>285</b>	<b>248</b>
Stoff	E	<b>9.382</b>	<b>305</b>	<b>264</b>
Stoff	S	<b>9.496</b>	<b>321</b>	<b>279</b>
Stoff	L	<b>9.610</b>	<b>342</b>	<b>295</b>
Stoff	P	<b>9.801</b>	<b>373</b>	<b>321</b>
Stoff m		5,7	1	0,8

**Wasserabweisende Schutzhülle XPDV18**

452



Sofa

**Empfohlene Kissen**  
 Stk. 4 Rückenkissen 60X60 cm  
 Stk. 3 Nierenkissen 50X50 cm

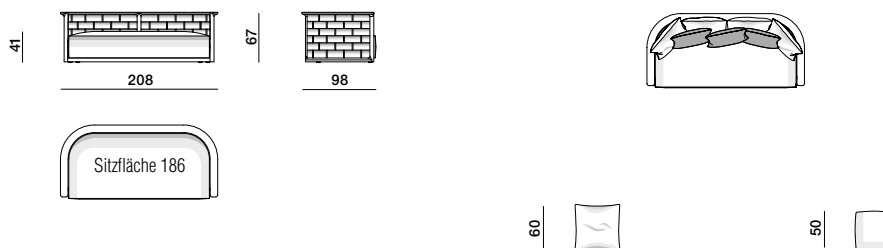

		PDV20	PCU60 Rückenkissen	PCU50 Nierenkissen
Weiß	O	9.558	274	238
Stoff	B	9.631	285	248
Stoff	E	9.745	305	264
Stoff	S	9.853	321	279
Stoff	L	9.967	342	295
Stoff	P	10.153	373	321
Stoff m		6	1	0,8

**Wasserabweisende Schutzhülle XPDV20**  
 483

Sofa

**Empfohlene Kissen**  
 Stk. 4 Rückenkissen 60X60 cm  
 Stk. 3 Nierenkissen 50X50 cm

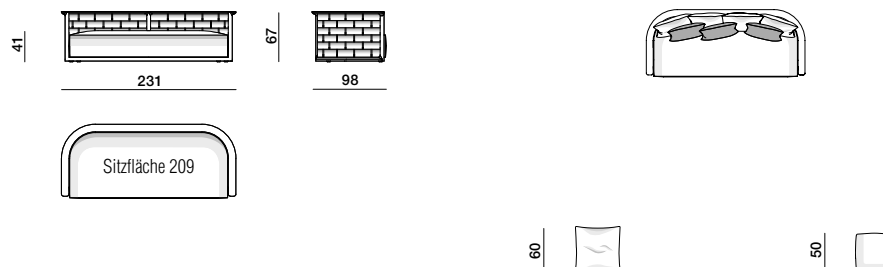

		PDV23	PCU60 Rückenkissen	PCU50 Nierenkissen
Weiß	O	10.231	274	238
Stoff	B	10.303	285	248
Stoff	E	10.417	305	264
Stoff	S	10.526	321	279
Stoff	L	10.635	342	295
Stoff	P	10.816	373	321
Stoff m		6	1	0,8

**Wasserabweisende Schutzhülle XPDV23**  
 526



Insel

Empfohlene Kissen

Stk. 3 Rückenkissen 60X60 cm  
Stk. 2 Nierenkissen 50X50 cm

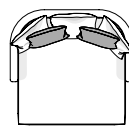
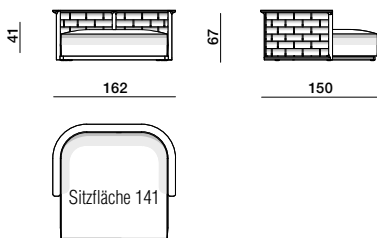

		PIS16	PCU60 Rückenkissen	PCU50 Nierenkissen
Weiß	O	9.486	274	238
Stoff	B	9.563	285	248
Stoff	E	9.677	305	264
Stoff	S	9.796	321	279
Stoff	L	9.915	342	295
Stoff	P	10.107	373	321
Stoff m		6	1	0,8

Wasserabweisende Schutzhülle XPIS16

591

Love seat

Empfohlene Kissen

Stk. 4 Rückenkissen 60X60 cm  
Stk. 3 Nierenkissen 50X50 cm

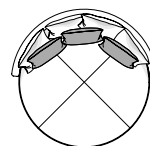
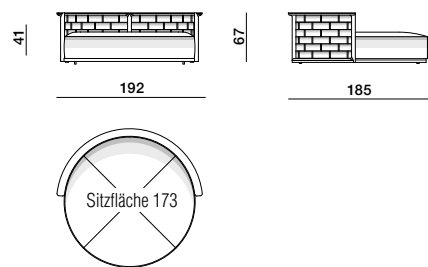

		PLS19	PCU60 Rückenkissen	PCU50 Nierenkissen
Weiß	O	10.428	274	238
Stoff	B	10.521	285	248
Stoff	E	10.655	305	264
Stoff	S	10.790	321	279
Stoff	L	10.924	342	295
Stoff	P	11.152	373	321
Stoff m		7	1	0,8

Wasserabweisende Schutzhülle XPLS19

591



Abschlusselement

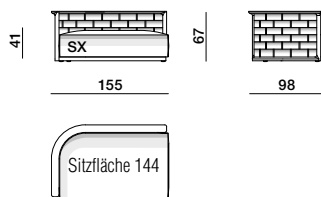

**Empfohlene Kissen**  
Stk. 3 Rückenkissen 60X60 cm  
Stk. 2 Nierenkissen 50X50 cm

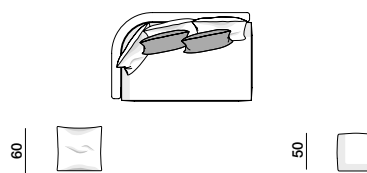

		PTE15 dx-sx	PCU60 Rückenkissen	PCU50 Nierenkissen
Weiß	O	7.235	274	238
Stoff	B	7.307	285	248
Stoff	E	7.421	305	264
Stoff	S	7.535	321	279
Stoff	L	7.643	342	295
Stoff	P	7.835	373	321
Stoff m		5,7	1	0,8

Wasserabweisende Schutzhülle XPTE15  
441

Abschlusselement

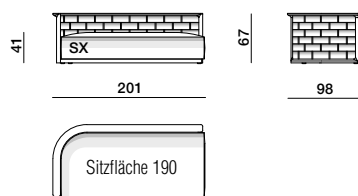

**Empfohlene Kissen**  
Stk. 4 Rückenkissen 60X60 cm  
Stk. 3 Nierenkissen 50X50 cm

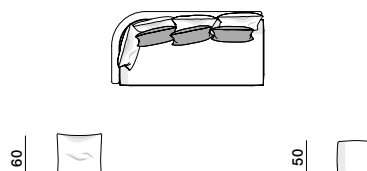

		PTE20 dx-sx	PCU60 Rückenkissen	PCU50 Nierenkissen
Weiß	O	8.140	274	238
Stoff	B	8.213	285	248
Stoff	E	8.327	305	264
Stoff	S	8.451	321	279
Stoff	L	8.554	342	295
Stoff	P	8.741	373	321
Stoff m		6	1	0,8

Wasserabweisende Schutzhülle XPTE20  
502

Mittige

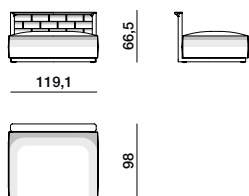

**Empfohlene Kissen**  
Stk. 2 Rückenkissen 60X60 cm  
Stk. 2 Nierenkissen 50X50 cm

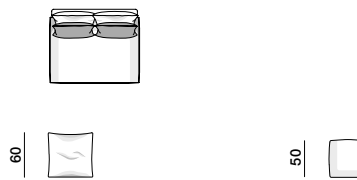

		PCE12	PCU60 Rückenkissen	PCU50 Nierenkissen
Weiß	O	5.996	274	238
Stoff	B	6.061	285	248
Stoff	E	6.171	305	264
Stoff	S	6.275	321	279
Stoff	L	6.381	342	295
Stoff	P	6.561	373	321
Stoff m		4,5	1	0,8

Wasserabweisende Schutzhülle XPCE12  
406





Chaise longue

**Empfohlene Kissen**  
 Stk. 2 Rückenkissen 60X60 cm  
 Stk. 1 Nierenkissen 50X50 cm

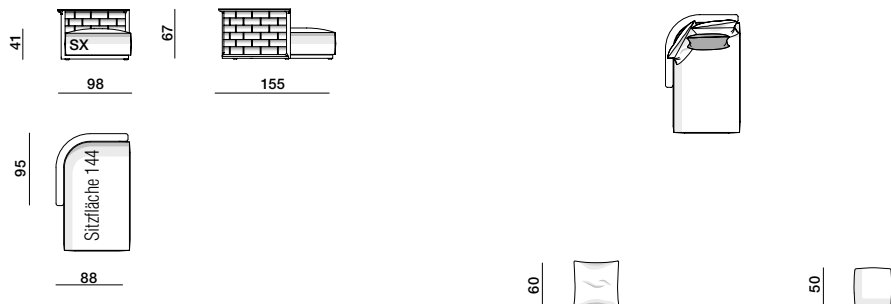

		PCH15 dx-sx	PCU60 Rückenkissen	PCU50 Nierenkissen
Weiß	O	<b>6.815</b>	<b>274</b>	<b>238</b>
Stoff	B	<b>6.888</b>	<b>285</b>	<b>248</b>
Stoff	E	<b>7.002</b>	<b>305</b>	<b>264</b>
Stoff	S	<b>7.116</b>	<b>321</b>	<b>279</b>
Stoff	L	<b>7.229</b>	<b>342</b>	<b>295</b>
Stoff	P	<b>7.416</b>	<b>373</b>	<b>321</b>
Stoff m		5,7	1	0,8

**Wasserabweisende Schutzhülle XPCH15**  
**448**

Chaise longue

**Empfohlene Kissen**  
 Stk. 2 Rückenkissen 60X60 cm  
 Stk. 1 Nierenkissen 50X50 cm

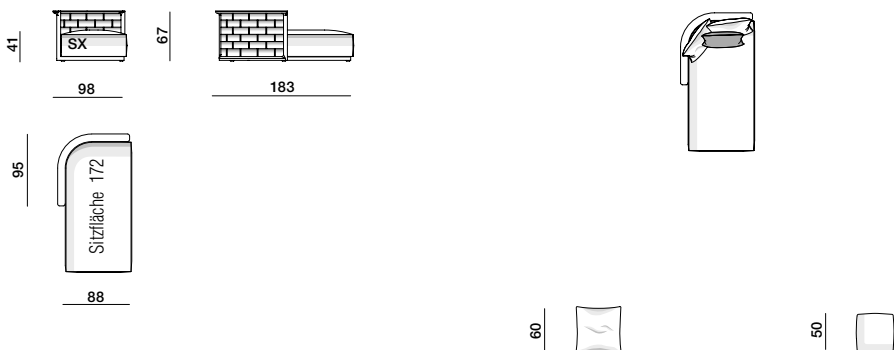

		PCH18 dx-sx	PCU60 Rückenkissen	PCU50 Nierenkissen
Weiß	O	<b>7.193</b>	<b>274</b>	<b>238</b>
Stoff	B	<b>7.266</b>	<b>285</b>	<b>248</b>
Stoff	E	<b>7.380</b>	<b>305</b>	<b>264</b>
Stoff	S	<b>7.493</b>	<b>321</b>	<b>279</b>
Stoff	L	<b>7.607</b>	<b>342</b>	<b>295</b>
Stoff	P	<b>7.799</b>	<b>373</b>	<b>321</b>
Stoff m		6	1	0,8

**Wasserabweisende Schutzhülle XPCH18**  
**464**



Hocker

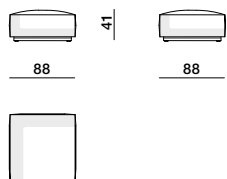

PPF08

Weiß	O	<b>2.199</b>
Stoff	B	<b>2.241</b>
Stoff	E	<b>2.313</b>
Stoff	S	<b>2.381</b>
Stoff	L	<b>2.448</b>
Stoff	P	<b>2.556</b>
Stoff m		3,2

Wasserabweisende Schutzhülle XPPF08

278

Bezüge	Weiß O	Stoff B	Stoff E	Stoff S	Stoff L	Stoff P
RIV/PP008	507	543	600	657	714	812
RIV/PCP008	243	254	274	290	311	342
RIV/PDV18	900	973	1.087	1.201	1.314	1.501
RIV/PDV20	932	1.004	1.118	1.232	1.346	1.537
RIV/PDV23	968	1.040	1.154	1.268	1.382	1.568
RIV/PIS16	973	1.051	1.164	1.283	1.397	1.594
RIV/PLS19	1.102	1.195	1.335	1.480	1.604	1.832
RIV/PTE15	869	942	1.056	1.170	1.283	1.475
RIV/PTE20	932	1.004	1.118	1.232	1.346	1.537
RIV/PCE12	823	890	999	1.107	1.216	1.397
RIV/PCH15	895	968	1.082	1.195	1.304	1.496
RIV/PCH18	932	1.004	1.118	1.232	1.346	1.537
RIV/PCU60	233	243	264	279	300	331
RIV/PCU50	212	223	238	259	274	300
RIV/PPF08	549	590	657	725	792	906

Pflegeset für Teakholz KITMATK

78



# LANDMARK COLLECTION

## Sway



VERKAUFS-  
BEDINGUNGEN

HERITAGE  
COLLECTION

LANDMARK  
COLLECTION

TIMEOUT  
COLLECTION

ICONIC PIECES

CARPET  
COLLECTION

TEXTILKOLLEKTION

MATERIALIEN  
UND PFLEGE

HELIOS KITCHEN



# Sway

## Yabu Pushelberg | 2024



Zum ersten Mal präsentiert Molteni&C ein modulares Polstermöbelsystem für den Außenbereich: Sway. Es wurde von Yabu Pushelberg, Naturliebhaber und Meister im Entwerfen von Objekten und Raumwelten, designt. Es beinhaltet das Bestreben und die Fähigkeit, dank seiner Vielseitigkeit und fließenden Form, die Konturen von Außenbereichen neu zu definieren. Die horizontalen Elemente präsentieren sich im Lagenlook, beginnend mit dem Sockel aus Teakholz, auf dem die ergonomisch geformte Sitzfläche für besten Komfort ruht; schließlich kann die Rückenlehne aus Aluminium integriert werden, die durch die Verflechtung von Polypropylenseilen in der raffinierten Farbe Ecu eine weiche Note bekommt. Hier wird eine flache Seilform bevorzugt, mit einer weichen und angenehmen Oberfläche, die bei Berührung eine Baumwoll-Haptik erzeugt. Als Verankerung für die horizontalen Module dient ein Aluminiumbügel in der Ausführung Golden-Hour, der mit seiner C-Form das Gestell und den gepolsterten Sitz delikat umschließt und gleichzeitig als Dreh- und Angelpunkt dient, an dem die Rückenlehne befestigt werden kann. Weil es sehr widerstandsfähig und nicht korrosionsanfällig ist, wird Aluminium auch für die bodenaufliegenden Füße von Sway verwendet. Auf der Vorderseite folgen die Füße dem schmalen Profil des Rückenlehnenkorpus, während sie auf der Rückseite auf der breiten Seite ausgestellt sind und die Breite des Bügelements widerspiegeln, mit dem das Gestell, Sitzfläche und Rückenlehne miteinander verbunden sind. Der HOCKER Sway fasst in seiner kleineren Dimension die Ideen und Technologien zusammen, die für dieses System Anwendung finden, und stellt ein zusätzliches Element in einem modularen System dar, das darauf abzielt, die anspruchsvollsten Lösungen für Außenmöbel anzubieten. Der HOCKER kann seitlich, in der Mitte oder als Jolly verwendet werden, um mehr Komfort zu bieten, oder einfach als informeller Sitzplatz in vielen Momenten unbeschwerter Heiterkeit, die man inmitten der farblich prächtigen Jahreszeiten genießen kann. Die Beistelltische, die speziell in der gleichen Höhe wie das Sofa geschaffen wurden, spiegeln die ästhetischen und materiellen Motive der Sway-Familie durch die Maserung des wertvollen massiven Teakholzes, aus dem das Gestell besteht, und durch die großartig gestaltete beplankte Tischplatte wider. Sie werden in drei verschiedenen Größen angeboten, können als Verbindungselemente in der modularen Komposition verwendet werden mit Aluminiumfüßen, die mit den modularen Elementen des Sofas harmonisieren, oder als freistehende Couchtische, die auf intime und vielseitige Weise zu gemeinsamen Momenten einladen; in dieser Form sind die Füße aus Teakholz.

### TECHNISCHE INFORMATION

<b>Bezüge</b>	Stoff in begrenzten Kategorien
<b>Füßchen</b>	Lackiertes Aluminium, Bodenauflagen aus Kunststoff Massives Teakholz in natürlicher Ausführung, Bodenauflagen aus Kunststoff
<b>Untergestell</b>	Massives Teakholz in natürlicher Ausführung
<b>Gestell Rückenlehne</b>	Lackiertes Aluminium
<b>Sitzkissen</b>	Vorgeformte Einlage aus Polyurethan in differenzierter Dichte, Futter aus wasserabweisender Polyesterfaser, 100% recyclebar
<b>Rückenkissen</b>	Polyesterfaser, Futter aus wasserabweisender Polyesterfaser, 100% recyclebar
<b>Geflecht</b>	100% Polipropylen
<b>Wasserabweisende Schutzhülle</b>	Polyester 100%



Abnehmbarer Bezug



Das Produkt wird in mehreren Kartons versendet bzw. demontiert geliefert



Das Produkt kann im Freien verwendet werden, erfordert aber bei Regen besondere Sorgfalt (Siehe S. 100 Pflege und S. 114 Wasserabweisende Schutzhüllen)



Produkt für Gemeinschaftsbereiche geeignet (im Objektbereich/Contract)

**Hinweise**

- Für eine korrekte Sitzhaltung muss das Sofa einschließlich Rückenkissen angeboten werden. Für jedes Element schlägt Molteni&C Typologie und Anzahl vor.
- Die in der Preisliste angeführten Elemente beinhalten nicht den Preis der Rückenkissen.
- Es sind keinerlei Kürzungen und abweichende Ausführungen möglich.

**Beim Ausfüllen der Bestellung**

Immer den Code des Elements angeben sowie die Codes der Rückenkissen mit den entsprechenden Kategorien und Varianten.

**Ausführungen Gestell**

Teak

**Ausführung Geflecht**

Seil Ecrú

**Ausführung Füße**

Lackiertes Aluminium in Golden hour

**Sofa**

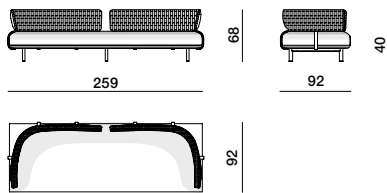

**Empfohlene Kissen**

Stk. 3 Rückenkissen 70X50 cm  
Stk. 2 Armlehnenkissen 60X40 cm  
Stk. 3 Nierenkissen 60X40 cm

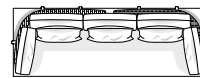

		<b>SDV25</b>	<b>SCU70 Rückenkissen</b>	<b>SCB60 Armlehnenkissen</b>	<b>SCP60 Nierenkissen</b>
Weiß	O	7.070	360	320	235
Stoff	B	7.140	380	335	245
Stoff	E	7.245	410	360	260
Stoff	S	7.350	440	390	275
Stoff	L	7.455	470	420	290
Stoff	P	7.630	520	470	320
Stoff m		5,5			

**Wasserabweisende Schutzhülle XSDV25**

519

**Sofa**

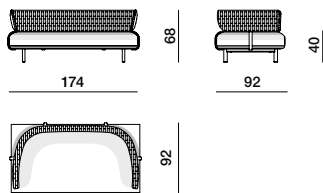

**Empfohlene Kissen**

Stk. 2 Rückenkissen 60X50 cm  
Stk. 2 Armlehnenkissen 60X40 cm  
Stk. 2 Nierenkissen 45X40 cm

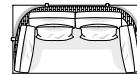

		<b>SDV17</b>	<b>SCU60 Rückenkissen</b>	<b>SCB60 Armlehnenkissen</b>	<b>SCP45 Nierenkissen</b>
Weiß	O	6.220	345	320	215
Stoff	B	6.265	365	335	220
Stoff	E	6.340	395	360	230
Stoff	S	6.415	425	390	245
Stoff	L	6.490	455	420	255
Stoff	P	6.610	510	470	280
Stoff m		4			

**Wasserabweisende Schutzhülle XSDV17**

428



Abschlusselement

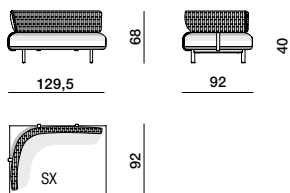

**Empfohlene Kissen**  
 Stk. 1 Rückenkissen 90X50 cm  
 Stk. 1 Armlehnenkissen 60X40 cm  
 Stk. 1 Nierenkissen 60X40 cm

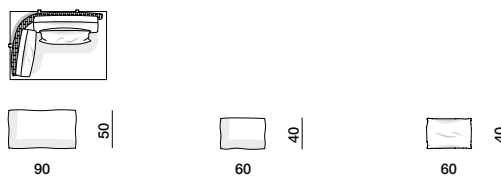

		STR12 dx-sx	SCU90 Rückenkissen	SCB60 Armlehnenkissen	SCP60 Nierenkissen
Weiß	O	4.530	370	320	235
Stoff	B	4.575	390	335	245
Stoff	E	4.650	420	360	260
Stoff	S	4.730	450	390	275
Stoff	L	4.805	480	420	290
Stoff	P	4.935	530	470	320
Stoff m		3,5			

Wasserabweisende Schutzhülle XSTR12

395

Abschlusselement

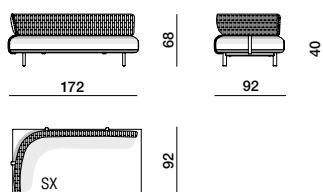

**Empfohlene Kissen**  
 Stk. 2 Rückenkissen 70X50 cm  
 Stk. 1 Armlehnenkissen 60X40 cm  
 Stk. 2 Nierenkissen 60X40 cm

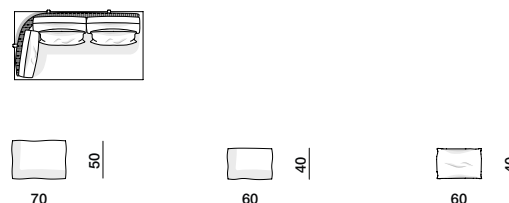

		STR17 dx-sx	SCU70 Rückenkissen	SCB60 Armlehnenkissen	SCP60 Nierenkissen
Weiß	O	5.480	360	320	235
Stoff	B	5.525	380	335	245
Stoff	E	5.600	410	360	260
Stoff	S	5.680	440	390	275
Stoff	L	5.755	470	420	290
Stoff	P	5.885	520	470	320
Stoff m		4			

Wasserabweisende Schutzhülle XSTR17

428



Chaise longue

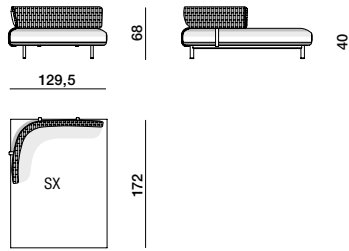

Empfohlene Kissen

Stk. 1 Rückenkissen 90X50 cm  
 Stk. 1 Armlehnenkissen 60X40 cm  
 Stk. 1 Nierenkissen 60X40 cm

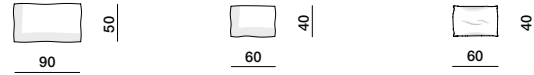
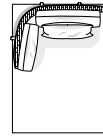

		SCH17 dx-sx	SCU90 Rückenkissen	SCB60 Armlehnenkissen	SCP60 Nierenkissen
Weiß	O	6.210	370	320	235
Stoff	B	6.285	390	335	245
Stoff	E	6.400	420	360	260
Stoff	S	6.515	450	390	275
Stoff	L	6.630	480	420	290
Stoff	P	6.825	530	470	320
Stoff m		5			

Wasserabweisende Schutzhülle XSCH17  
 465

Mittige

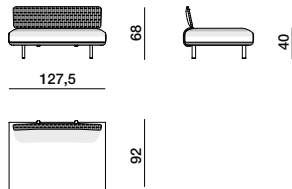

Empfohlene Kissen

Stk. 2 Rückenkissen 60X50 cm  
 Stk. 2 Nierenkissen 45X40 cm

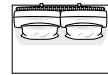

		SCN12	SCU60 Rückenkissen	SCP45 Nierenkissen
Weiß	O	4.190	345	215
Stoff	B	4.235	365	220
Stoff	E	4.310	395	230
Stoff	S	4.390	425	245
Stoff	L	4.465	455	255
Stoff	P	4.595	510	280
Stoff m		3,5		

Wasserabweisende Schutzhülle XSCN12  
 379



Eckelement

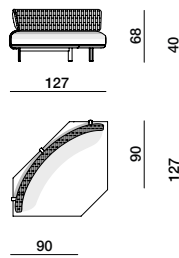

**Empfohlene Kissen**  
 Stk. 3 Rückenkissen 60X50 cm  
 Stk. 2 Nierenkissen 60X40 cm

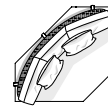

		SAN12	SCU60 Rückenkissen	SCP60 Nierenkissen
Weiß	O	5.410	345	235
Stoff	B	5.475	365	245
Stoff	E	5.580	395	260
Stoff	S	5.685	425	275
Stoff	L	5.790	455	290
Stoff	P	5.965	510	320
Stoff m		5		

Wasserabweisende Schutzhülle XSAN12  
 445

Bett, zu verwenden als Einzelement, in den Kompositionen als Chaiselongue

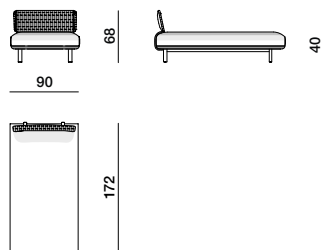

**Empfohlene Kissen**  
 Stk. 1 Rückenkissen 90X50 cm  
 Stk. 1 Nierenkissen 60X40 cm

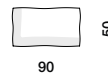

		SLT17	SCU90 Rückenkissen	SCP60 Nierenkissen
Weiß	O	4.890	370	235
Stoff	B	4.925	390	245
Stoff	E	4.985	420	260
Stoff	S	5.045	450	275
Stoff	L	5.110	480	290
Stoff	P	5.215	530	320
Stoff m		4		

Wasserabweisende Schutzhülle XSLT17  
 428





Insel, ausschließlich in Sofakompositionen zu verwenden, entsprechend Ausrichtung auf Abbildung (rechts oder links)

**Empfohlene Kissen**  
Stk. 1 Rückenkissen 90X50 cm  
Stk. 1 Nierenkissen 60X40 cm

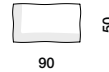
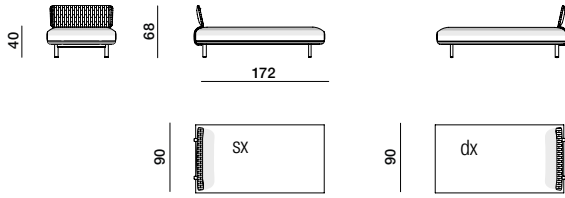

SIS17 dx-sx

SCU90 Rückenkissen

SCP60 Nierenkissen

Weiß	O	<b>4.810</b>	<b>370</b>	<b>235</b>
Stoff	B	<b>4.845</b>	<b>390</b>	<b>245</b>
Stoff	E	<b>4.905</b>	<b>420</b>	<b>260</b>
Stoff	S	<b>4.970</b>	<b>450</b>	<b>275</b>
Stoff	L	<b>5.030</b>	<b>480</b>	<b>290</b>
Stoff	P	<b>5.135</b>	<b>530</b>	<b>320</b>
Stoff m		4		

Wasserabweisende Schutzhülle XSIS17  
428

**Hocker**

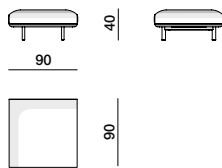

SPF09

Weiß	O	<b>2.655</b>
Stoff	B	<b>2.695</b>
Stoff	E	<b>2.760</b>
Stoff	S	<b>2.825</b>
Stoff	L	<b>2.890</b>
Stoff	P	<b>2.995</b>
Stoff m		3

Wasserabweisende Schutzhülle XSPF09  
279

Bezüge	Weiß O	Stoff B	Stoff E	Stoff S	Stoff L	Stoff P
RIV/SDV25	970	1.040	1.150	1.260	1.370	1.555
RIV/SDV17	785	830	905	985	1.060	1.190
RIV/STR12	715	760	835	910	990	1.115
RIV/STR17	785	830	905	985	1.060	1.190
RIV/SCH17	975	1.050	1.170	1.285	1.405	1.605
RIV/SCN12	715	760	835	910	990	1.115
RIV/SAN12	930	995	1.100	1.205	1.310	1.490
RIV/SLT17	715	750	810	875	935	1.040
RIV/SIS17	715	750	810	875	935	1.040
RIV/SPF09	600	640	705	765	830	935
RIV/SCU90	240	260	290	320	355	405
RIV/SCU70	240	260	290	320	355	405
RIV/SCU60	240	260	290	320	355	405
RIV/SCB60	245	260	290	315	345	395
RIV/SCP60	180	190	210	225	240	265
RIV/SCP45	170	175	185	200	215	235



**Hinweise**

► Es sind keinerlei Kürzungen und abweichende Ausführungen möglich.

**Beim Ausfüllen der Bestellung**





Immer die Ausführungen der FüÙe angeben.

**Ausführung FüÙe**



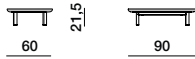
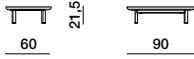
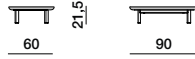

Lackiertes Aluminium in Golden hour  
Massives Teakholz

**Ausführung Platte**

Teak  
Steinzeug  
Tatami

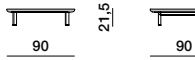
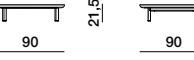
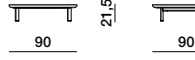
Beistelltische	Beistelltische Teak	Beistelltisch mit Tischplatte aus Steinzeug	Beistelltisch mit Tischplatte aus Tatami
			
			
	<b>STV06</b>	<b>STV06G</b>	<b>STV06T</b>
	1.490	2.265	2.295

Wasserabweisende Schutzhülle XSTV06  
248

Beistelltische	Beistelltische Teak	Beistelltisch mit Tischplatte aus Steinzeug	Beistelltisch mit Tischplatte aus Tatami
			
			
	<b>STV09</b>	<b>STV09G</b>	<b>STV09T</b>
	1.790	2.780	2.795

Wasserabweisende Schutzhülle XSTV09  
274



**Hinweise**

- ▶ Es sind keinerlei Kürzungen und abweichende Ausführungen möglich.
- ▶ Für die Modelle **STV14-STV14G-STV14T** sind ausschließlich Füße aus Teakholz vorgesehen.

**Ausführung Füße**

Massives Teakholz

**Ausführung Platte**

Teak  
Steinzeug  
Tatami

Beistelltische	Beistelltische Teak	Beistelltisch mit Tischplatte aus Steinzeug	Beistelltisch mit Tischplatte aus Tatami
	<p><b>STV14</b> 2.510</p>	<p><b>STV14G</b> 3.795</p>	<p><b>STV14T</b> 3.845</p>
<b>Wasserabweisende Schutzhülle</b>	<p><b>XSTV14</b> 341</p>		
<b>Pflegeset für Teakholz</b>	<p><b>KITMATK</b> 78</p>		



# LANDMARK COLLECTION

## Boboli



VERKAUFS-  
BEDINGUNGEN

HERITAGE  
COLLECTION

LANDMARK  
COLLECTION

TIMEOUT  
COLLECTION

ICONIC PIECES

CARPET  
COLLECTION

TEXTILKOLLEKTION

MATERIALIEN  
UND PFLEGE

HELIOS KITCHEN



# Boboli

Vincent Van Duysen | 2024



Der stilikonische, innovative Sessel Boboli von Vincent Van Duysen zeichnet sich durch leichte und luftige Linien aus, die sich an die Umgebung im Freien anpassen und noch einladender in ihrer weichen Umarmung werden. Neben dem Sessel umfasst die Boboli-Familie auch das zweisitzige Sofa, ebenfalls mit einem leichten, einladenden Design: eine echte Neuheit, die die großzügigen und sinnlichen Formen des Sessels aufgreift. Das Design wird durch das Gestell und die Sitzfläche aus massiven Teakholzleisten unterstrichen. Die Rückenlehne ist ein handgefertigtes Geflecht aus Polypropylenfaserseilen in der Farbe Ecrú, das einen natürlichen Effekt erzeugt und hochwertige Handwerkskunst vermittelt. Die Sitz- und Rückenkissen können bezüglich Stoffart und -farbe aus der breiten Palette der von Marta Ferri entworfenen Molteni&C Outdoor Collection individuell gestaltet werden und sind fester Bestandteil von Sessel und Sofa.

## TECHNISCHE INFORMATION

<b>Bezüge</b>	Stoff in begrenzten Kategorien
<b>Gestell</b>	Massives Teakholz in natürlicher Ausführung, Bodenauflagen aus Kunststoff
<b>Sitzkissen</b>	Vorgeformte Einlage aus Polyurethan in differenzierter Dichte, Futter aus wasserabweisender Polyesterfaser, 100% recyclebar
<b>Rückenkissen</b>	Polyesterfaser, Futter aus wasserabweisender Polyesterfaser, 100% recyclebar
<b>Geflecht</b>	100% Polypropylen
<b>Wasserabweisende Schutzhülle</b>	Polyester 100%



Das Produkt kann im Freien verwendet werden, erfordert aber bei Regen besondere Sorgfalt (Siehe S. 100 Pflege und S. 114 Wasserabweisende Schutzhüllen)



Abnehmbarer Bezug



Produkt für Gemeinschaftsbereiche geeignet (im Objektbereich/Contract)



**Hinweise**

► Es sind keinerlei Kürzungen und abweichende Ausführungen möglich.

**Ausführung Gestell**

Teak

**Ausführung Geflecht**

Seil Ecreu

**Sessel**

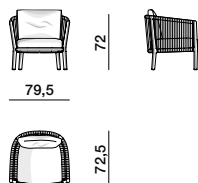

**BP01**

Weiß	O	<b>2.835</b>
Stoff	B	<b>2.875</b>
Stoff	E	<b>2.935</b>
Stoff	S	<b>2.990</b>
Stoff	L	<b>3.050</b>
Stoff	P	<b>3.150</b>
Stoff m	3	

**Wasserabweisende Schutzhülle XBP01**

312

**Sofa**

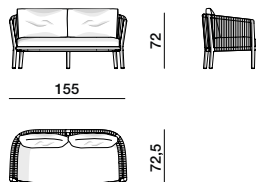

**BDI1**

Weiß	O	<b>4.745</b>
Stoff	B	<b>4.800</b>
Stoff	E	<b>4.885</b>
Stoff	S	<b>4.965</b>
Stoff	L	<b>5.045</b>
Stoff	P	<b>5.185</b>
Stoff m	4,5	

**Wasserabweisende Schutzhülle XBDI1**

423

**Pflegeset für Teakholz**

**KITMATK**

78

Bezüge	Weiß O	Stoff B	Stoff E	Stoff S	Stoff L	Stoff P
<b>RIV/BP01</b>	<b>565</b>	<b>605</b>	<b>670</b>	<b>735</b>	<b>800</b>	<b>910</b>
<b>RIV/BDI1</b>	<b>780</b>	<b>835</b>	<b>925</b>	<b>1.020</b>	<b>1.115</b>	<b>1.265</b>



# LANDMARK COLLECTION

## Fairmount



VERKAUFS-  
BEDINGUNGEN

HERITAGE  
COLLECTION

LANDMARK  
COLLECTION

TIMEOUT  
COLLECTION

ICONIC PIECES

CARPET  
COLLECTION

TEXTILKOLLEKTION

MATERIALIEN  
UND PFLEGE

HELIOS KITCHEN



# Fairmount

Vincent Van Duysen | 2024



Der von Vincent Van Duysen entworfene Tisch Fairmount aus hochwertigem, massiven Teakholz - das Holz schlechthin für den Außenbereich - interpretiert und übersetzt auf meisterhafte Weise die materielle und emotionale Sprache der harmonisch gestalteten Landmark-Kollektion, um jeden geselligen Anlass mit Komfort und Stil wahrzunehmen. Fairmount ist ein Objekt von signifikanter Präsenz, bei dem sorgfältige Verarbeitung edler Rohstoffe wie Teakholz auf die meisterhafte Tischlerkunst von Molteni&C trifft. Das Ergebnis ist eine wahre Balance von Stofflichkeit und Leichtigkeit, zwischen dem Untergestell und der "schwebenden" Tischplatte aus Holzlamellen in rechteckiger oder runder Form. Die Aufhängung der Tischplatte ist Kernstück der technischen Herausforderung. Die massiven Teakholzlamellen in ihrer natürlichen Farbe sind dank einer speziell entwickelten Stützstruktur symmetrisch angeordnet, um eine labyrinthartige geometrische Figur zu schaffen, die einen leichten, aber raffinierten Neigungsgrad ausnutzt, um die visuelle Suggestion einer „schwebenden“ Tischplatte umzusetzen. In der rechteckigen Version hat Fairmount ein Gestell aus zwei rechteckigen Korpusen, die unmerklich an die Linien des Tisches Golden Gate erinnern, der bereits in der von Vincent Van Duysen kuratierten Outdoor-Kollektion vertreten ist, und einen Schlüssel zum Dialog für eine harmonische Erweiterung des Outdoor-Portfolios bilden. Bei der Version mit runder Platte hingegen nimmt das Gestell eine Y-Form an, bei der sich die drei Massivholzspeichen von einem zentralen Knotenpunkt aus verzweigen und im Raum unter der runden Platte Beinfreiheit lassen, was die Geselligkeit und den Austausch fördert, inspiriert durch diese Form, die von Natur aus Menschen zusammenbringt.

## TECHNISCHE INFORMATION

### Platte und Beine Wasserabweisende Schutzhülle

Massives Teakholz in natürlicher Ausführung, verstellbare Bodenauflagen aus Kunststoff  
Polyester 100%



Das Produkt kann im Freien verwendet werden, erfordert aber bei Regen besondere Sorgfalt (Siehe S. 100 Pflege und S. 114 Wasserabweisende Schutzhüllen)



Das Produkt wird in mehreren Kartons versendet bzw. demontiert geliefert



Produkt für Gemeinschaftsbereiche geeignet (im Objektbereich/Contract)





**Hinweise**

► Es sind keinerlei Kürzungen und abweichende Ausführungen möglich.

**Ausführung Beine**

Teak

**Ausführung Platte**

Teak

**Tische**

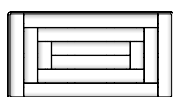
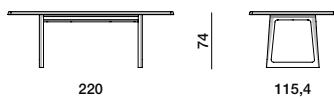

**FTA22**

Platte aus Teak

**4.780**

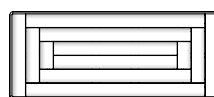
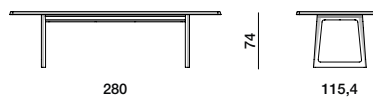

**FTA28**

**5.490**

**Wasserabweisende Schutzhülle XFTA22**

**536**

**XFTA28**

**586**

**Runde Tisch**

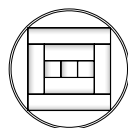
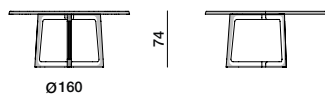

**FTR16**

Platte aus Teak

**4.330**

**Wasserabweisende Schutzhülle XFTR16**

**513**



**Hinweise**

► Es sind keinerlei Kürzungen und abweichende Ausführungen möglich.

**Ausführung Beine**

Teak

**Ausführung Platte**

Teak

**Loungetisch**

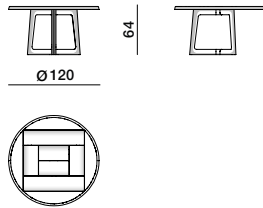

**FTL12**

Platte aus Teak

**3.290**

**Wasserabweisende Schutzhülle XFTL12**

**513**

kit manutenzione teak

**KITMATK**  
**78**



# LANDMARK COLLECTION

## Cobea



VERKAUFS-  
BEDINGUNGEN

HERITAGE  
COLLECTION

LANDMARK  
COLLECTION

TIMEOUT  
COLLECTION

ICONIC PIECES

CARPET  
COLLECTION

TEXTILKOLLEKTION

MATERIALIEN  
UND PFLEGE

HELIOS KITCHEN



# Cobea

## Vincent Van Duysen | 2024



Mit seinen klaren, feingliedrigen Linien ist Cobea ein Stuhl mit und ohne Armlehne, dessen Gestell aus massivem Teakholz eine Stofflichkeit und Natürlichkeit vermittelt, die perfekt zu der von Vincent Van Duysen für die Molteni&C Outdoor Collection entworfenen Stimmung passen. Die Rückenlehne besteht aus einem Geflecht aus Polypropylenseilen mit einer weichen und angenehmen Oberfläche, die bei Berührung eine Baumwoll-Haptik erzeugt. Das Geflecht wird meisterhaft von Hand ausgeführt und bringt die seltenen Werte hochqualitativer Handwerkskunst zum Ausdruck. Die Sitzfläche aus massiven Teakholzleisten wird durch eine individuell gestaltete Polsterung in verschiedenen Textiltypen und Farben ergänzt und bereichert, die aus der breiten Palette der von Marta Ferri kuratierten Molteni&C-Kollektion auszuwählen ist. Eine ergonomisch gestaltete Sitzgelegenheit, die bei geselligen Anlässen am Tisch genutzt werden kann, sich aber auch hervorragend als Solitärstuhl für die unterschiedlichsten Gesprächsmomente im Grünen eignet. Als Teil der Molteni&C Outdoor Collection ist Cobea die perfekte Ergänzung zum charakteristischen Tisch Fairmount, beide Ausdruck hochwertiger Handwerkskunst durch engagierte Meister.

### TECHNISCHE INFORMATION

<b>Bezüge</b>	Stoff in begrenzten Kategorien
<b>Gestell</b>	Massives Teakholz in natürlicher Ausführung, Bodenauflagen aus Kunststoff
<b>Sitzkissen</b>	Vorgeformte Einlage aus Polyurethan, Futter aus wasserabweisender Polyesterfaser, 100% recyclebar
<b>Geflecht</b>	100% Polipropylen
<b>Wasserabweisende Schutzhülle</b>	Polyester 100%



Das Produkt kann im Freien verwendet werden, erfordert aber bei Regen besondere Sorgfalt (Siehe S. 100 Pflege und S. 114 Wasserabweisende Schutzhüllen)



Abnehmbarer Bezug



Produkt für Gemeinschaftsbereiche geeignet (im Objektbereich/Contract)



**Hinweise**

► Es sind keinerlei Kürzungen und abweichende Ausführungen möglich.

**Ausführung Gestell**

Teak

**Ausführung Geflecht**

Seil Ecreu

**Stuhl mit Armlehne**

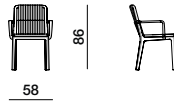

**CSD2**

**Stuhl**

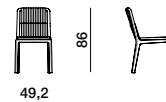

**CSD1**

Weiß	O	<b>1.240</b>	<b>1.095</b>
Stoff	B	<b>1.250</b>	<b>1.105</b>
Stoff	E	<b>1.270</b>	<b>1.125</b>
Stoff	S	<b>1.285</b>	<b>1.140</b>
Stoff	L	<b>1.305</b>	<b>1.155</b>
Stoff	P	<b>1.330</b>	<b>1.185</b>
Stoff m	— 1		1

<b>Wasserabweisende Schutzhülle</b>	<b>XCSD2</b>	<b>XCSD1</b>
	<b>280</b>	<b>280</b>















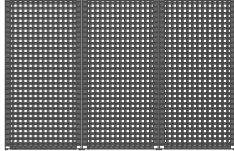

<b>Bezüge</b>	Weiß	Stoff	Stoff	Stoff	Stoff	Stoff
	O	B	E	S	L	P
<b>RIV/CSD2</b>	<b>240</b>	<b>250</b>	<b>270</b>	<b>285</b>	<b>305</b>	<b>335</b>
<b>RIV/CSD1</b>	<b>240</b>	<b>250</b>	<b>270</b>	<b>285</b>	<b>305</b>	<b>335</b>

<b>Pflegeset für Teakholz</b>	<b>KITMATK</b>
	<b>78</b>

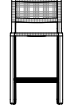
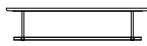

# VISUAL INDEX OUTDOOR COLLECTION

## TIMEOUT COLLECTION

<b>PHOENIX</b>				
	SESSEL SEITE 50	SOFAS SEITE 50-51	HOCKER SEITE 51	BEISTELLTISCHE SEITE 52
<b>GUELL</b>		<b>PETALO</b>		
	SONNENLIEGEN SEITE 55-56		SESSEL SEITE 59	HOCKER SEITE 60
<b>HYDE</b>				
	HOCKER SEITE 63			
<b>BOULOGNE</b>		<b>UENO</b>		
	KÖRBE SEITE 66		PARAVENT SEITE 69	
<b>GOLDEN GATE</b>				
	TAVOLI SEITE 72			
<b>GREEN POINT</b>				
	BÄNKE SEITE 75	STÜHLE SEITE 76	SITZHOCKER SEITE 76	
<b>REGENT</b>				<b>PICEA</b> 
	RECHTECKIGE BEISTELLTISCHE SEITE 79	VIERECKIGE BEISTELLTISCHE SEITE 79	RUNDE BEISTELLTISCHE SEITE 79	BEISTELLTISCHE SEITE 81

# TIMEOUT COLLECTION

## Phoenix



VERKAUFS-  
BEDINGUNGEN

HERITAGE  
COLLECTION

LANDMARK  
COLLECTION

TIMEOUT  
COLLECTION

ICONIC PIECES

CARPET  
COLLECTION

TEXTILKOLLEKTION

MATERIALIEN  
UND PFLEGE

HELIOS KITCHEN



# Phoenix

Vincent Van Duysen | 2022



Das Zweisitzer-Sofa ist in zwei Versionen lieferbar, immer mit zwei Sitzkissen in einer Breite von 150 und 180 cm. Das Gestell aus brüniertem, lackiertem Aluminium, das an der Querstrebe der Sitzfläche eine doppelte Wölbung aufweist, um die Kante abzurunden, wird durch einen Polsterbezug aus Polypropylenseil ergänzt. Ein dichtes, vollständig von Hand gefertigtes Geflecht mit einem Motiv, das an die mediterrane Tradition der Körbe und Tragetaschen erinnert und den Minimalismus des Gestells "erwärmt". Ein Material- und Farbkontrast, der die Timeout-Kollektion zeitgemäß und zeitlos elegant macht. Raffinierte und kaum wahrnehmbare Übereinstimmungen der Maße sorgen für Gleichgewicht und Harmonie zwischen den Einrichtungsgegenständen. Die Timeout-Kollektion bietet auch einen Beistelltisch mit Teakholz- oder Lavasteinplatte, einen Hocker und einen großzügigen Sessel mit oder ohne Armlehnen - das Ergebnis einer sorgfältigen ergonomischen Studie.

## TECHNISCHE INFORMATION

<b>Bezüge</b>	Stoff in begrenzten Kategorien
<b>Bodengestell</b>	Strangpressprofile und Profile aus Aluminium Bodenauflagen aus Kunststoff
<b>Beistelltischplatte</b>	Massives Teakholz in natürlicher Ausführung oder emaillierter Lavastein
<b>Sitzkissen</b>	Vorgeformte Einlage aus Polyurethan in differenzierter Dichte, Futter aus wasserabweisender Polyesterfaser, 100% recyclebar
<b>Rückenkissen</b>	Polsterung aus Polyesterfaser, Futter aus wasserabweisender Polyesterfaser, 100% recyclebar
<b>Geflecht</b>	Polypropylenfaser
<b>Sitzgurte Sessel- und Sofa</b>	Polypropylenfaser und synthetische Kautschukfäden
<b>Wasserabweisende Schutzhülle</b>	Polyester 100%



Abnehmbarer Bezug



Das Produkt wird in mehreren Kartons versendet bzw. demontiert geliefert



Das Produkt kann im Freien verwendet werden, erfordert aber bei Regen besondere Sorgfalt (Siehe S. 100 Pflege und S. 114 Wasserabweisende Schutzhüllen)



Produkt für Gemeinschaftsbereiche geeignet (im Objektbereich/Contract)



**Hinweise**

- Für die richtige Ergonomie und maximalen Komfort empfehlen wir, jedes Element mit Rückenkissen auszustatten. Für jedes Element schlägt Molteni&C die entsprechende Typologie und Anzahl vor.
- Die in der Preisliste angeführten Elemente beinhalten nicht den Preis der Rückenkissen.
- Es sind keinerlei Kürzungen und abweichende Ausführungen möglich.

**Ausführung Gestell**

Brüniertes Metall

**Ausführung Flechtseil**

Anthrazit  
Olivgrün  
Wüstengelb

**Beim Ausfüllen der Bestellung**

Immer die Ausführung des Flechtseils angeben

**Sessel**

**Sessel mit Armlehnen**

**Empfohlene Kissen**

Stk. 1 Rückenkissen 68X42 cm

**Empfohlene Kissen**

Stk. 1 Rückenkissen 64X42 cm

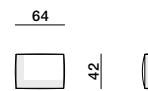
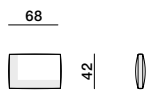
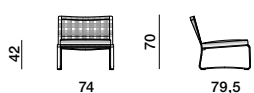

**PP007**

**PCP007 Rückenkissen**

**PPB07**

**PCPB07 Rückenkissen**

Weiß	O	2.355	321	2.639	311
Stoff	B	2.386	335	2.665	330
Stoff	E	2.422	361	2.701	355
Stoff	S	2.463	387	2.738	381
Stoff	L	2.500	412	2.779	407
Stoff	P	2.567	455	2.841	449
Stoff m		2,5	1,8	2,5	1,80

**Wasserabweisende Schutzhülle XPP007**

294

**XPPB07**

294

**Sofa**

**Empfohlene Kissen**

Stk. 2 Rückenkissen 70X42 cm

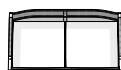
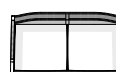

70

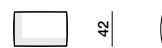

**PDI15**

**PCDI15 Rückenkissen**

Weiß	O	4.031	326
Stoff	B	4.079	339
Stoff	E	4.143	363
Stoff	S	4.206	386
Stoff	L	4.270	410
Stoff	P	4.376	449
Stoff m		4,5	1,8

**Wasserabweisende Schutzhülle XPD115**

433



Sofa

Empfohlene Kissen

Stk. 2 Rückenkissen 85X42 cm

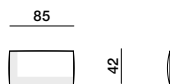
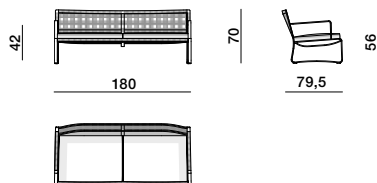

PDI18

PCDI18 Rückenkissen

Weiß	O	4.782	336
Stoff	B	4.842	352
Stoff	E	4.920	378
Stoff	S	4.999	404
Stoff	L	5.078	428
Stoff	P	5.209	472
Stoff m		4,7	1,8

Wasserabweisende Schutzhülle XPDI18

448

Hocker

Zusatzkissen

Stk. 1 Sitzkissen 43X40 cm

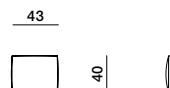
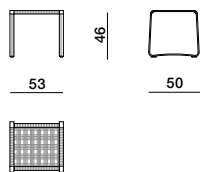

PPF05

PCPF05 Zusätzliches Sitzkissen

999

Weiß	O	259
Stoff	B	267
Stoff	E	284
Stoff	S	301
Stoff	L	318
Stoff	P	346
Stoff m		1

Wasserabweisende Schutzhülle XPPF05

205

Bezüge	Weiß O	Stoff B	Stoff E	Stoff S	Stoff L	Stoff P
RIV/PP007	300	331	378	419	461	533
RIV/PCP007	176	196	221	248	275	320
RIV/PPB07	295	321	362	404	445	512
RIV/PCPB07	176	193	218	245	271	316
RIV/PDI15	492	544	616	688	760	880
RIV/PCDI15	186	200	226	252	277	321
RIV/PDI18	549	612	698	783	870	1.014
RIV/PCDI18	186	204	232	259	287	333
RIV/PCPF05	124	132	150	167	183	211



**Hinweise**

► Es sind keinerlei Kürzungen und abweichende Ausführungen möglich.

**Ausführung Gestell**

Brüniertes Metall

**Ausführung Tischplatte**

Lavastein Anthrazit  
 Lavastein Olivgrün  
 Lavastein Wüstengelb  
 Teak

**Beim Ausfüllen der Bestellung**

Die Ausführung der Tischplatte angeben

**Beistelltische**

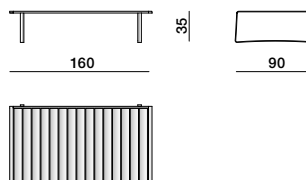
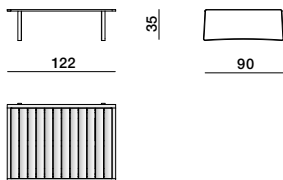

**PTV12**

**PTV16**

Platte aus Teak

**3.632**

**4.099**

**Wasserabweisende Schutzhülle** XPTV12

**XPTV16**

**363**

**383**

**Pflegeset für Teakholz**

**KITMATK**

**78**

**Beistelltische**

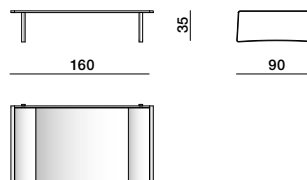
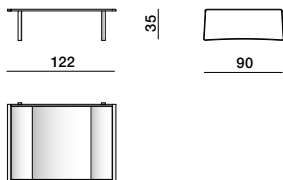

**PTV12**

**PTV16**

Platte aus Lavastein

**4.479**

**5.170**

**Wasserabweisende Schutzhülle** XPTV12

**XPTV16**

**363**

**383**



# TIMEOUT COLLECTION

## Guell



VERKAUFS-  
BEDINGUNGEN

HERITAGE  
COLLECTION

LANDMARK  
COLLECTION

TIMEOUT  
COLLECTION

ICONIC PIECES

CARPET  
COLLECTION

TEXTILKOLLEKTION

MATERIALIEN  
UND PFLEGE

HELIOS KITCHEN



# Guell

## Vincent Van Duysen | 2022



Die Sonnenliege, der Archetypus des Outdoor-Möbels schlechthin, interpretiert die ästhetischen Elemente der Timeout-Kollektion, indem sie das Thema der brünierten, lackierten Aluminiumprofile, die sich über das gesamte Kontur des Objekts erstreckt, und das traditionelle Motiv des Polypropylen-Seilgeflechts erneut aufgreift. Die Rückenlehne ermöglicht verschiedene Stellwinkel. Guell kann ganz aus massiven Teakholzplatten gefertigt sein, mit charakteristischem Flechtmotiv oder mit dem neuen Bezug aus Batyline. Die Holzplatten haben die gleiche Breite wie die des Tisches für 6 oder 8 Personen und unterstützen so das raffinierte Zusammenspiel der wiederkehrenden Dimensionen, das die Produkte im Rahmen einer Kollektion oder zwischen zwei Outdoor-Möbelfamilien verbindet. Die Sonnenliege ist leicht und lässt sich dank des Rads an der Rückenlehne einfach bewegen. Um ein Höchstmaß an Sicherheit zu gewährleisten, ist das Rad in einer Aufhängung befestigt und wird nur beim Anheben der Liege aktiviert. Eines der zahlreichen Details im Rahmen der akkuraten Planung der Kollektion.

### TECHNISCHE INFORMATION

<b>Bezüge</b>	Stoff in begrenzten Kategorien
<b>Flechtrahmengerüst</b>	Lackierter Edelstahl
<b>Sonnenliege Gestell</b>	Druckguss, Strangpressprofile und Profile aus Aluminium, Bodenaufgaben aus Kunststoff
<b>Matratze</b>	Vorgeformte Einlage aus Polyurethan in differenzierter Dichte, Futter aus wasserabweisender Polyesterfaser, 100% recyclebar
<b>Geflecht</b>	Polypropylenfaser
<b>Latten</b>	Massives Teakholz in natürlicher Ausführung
<b>Stütztuch</b>	Technisches Gewebe
<b>Räder</b>	Kunststoff
<b>Wasserabweisende Schutzhülle</b>	Polyester 100%



Abnehmbarer Bezug



Das Produkt wird in mehreren Kartons  
versendet bzw. demontiert geliefert



Das Produkt kann im Freien verwendet  
werden, erfordert aber bei Regen  
besondere Sorgfalt (Siehe S. 100  
Pflege und S. 114 Wasserabweisende  
Schutzhüllen)



Produkt für Gemeinschaftsbereiche geeignet  
(im Objektbereich/Contract)



**Hinweise**

- ▶ Es sind keinerlei Kürzungen und abweichende Ausführungen möglich.
- ▶ Die in der Preisliste angeführten Elemente beinhalten nicht den Preis der Matratze.

**Ausführung Gestell**

Brüniertes Metall

**Ausführung Geflecht**

Anthrazit  
Ausführung batyline olive green

**Beim Ausfüllen der Bestellung**

Immer in den Artikelcode angeben

**Sonnenliege  
Version Teakholz**

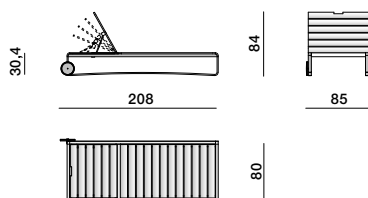

**GLE1A**  
**4.133**

Weiß	O		<b>1.263</b>
Stoff	B		<b>1.330</b>
Stoff	E		<b>1.423</b>
Stoff	S		<b>1.511</b>
Stoff	L		<b>1.604</b>
Stoff	P		<b>1.754</b>
Stoff m			4,5

**Wasserabweisende Schutzhülle XGLE1**

**375**

**Zusatzkissen**

Stk. 1 Matratze 195X75

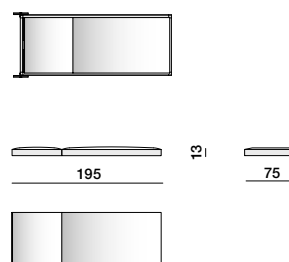

**GCLE1A Matratze**

**Sonnenliege  
Version mit Geflecht**

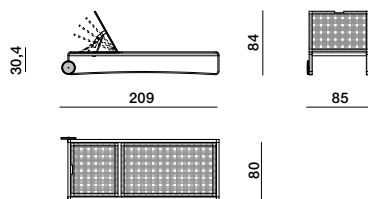

**GLE1B**  
**3.930**

Weiß	O		<b>1.263</b>
Stoff	B		<b>1.330</b>
Stoff	E		<b>1.423</b>
Stoff	S		<b>1.511</b>
Stoff	L		<b>1.604</b>
Stoff	P		<b>1.754</b>
Stoff m			4,5

**Wasserabweisende Schutzhülle XGLE1**

**375**

**Zusatzkissen**

Stk. 1 Matratze 195X75

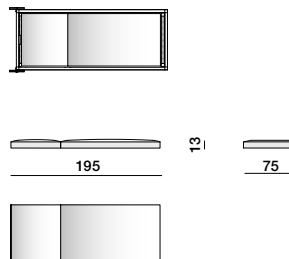

**GCLE1B Matratze**



Sonnenliege  
Version batyline

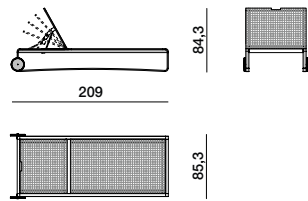

Zusatzkissen  
Stk. 1 Matratze 195X75

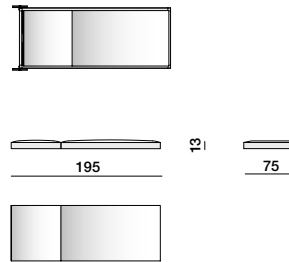

**GLE1C**  
**2.272**

**GCLE1B Matratze**

Weiß	O					<b>1.263</b>
Stoff	B					<b>1.330</b>
Stoff	E					<b>1.423</b>
Stoff	S					<b>1.511</b>
Stoff	L					<b>1.604</b>
Stoff	P					<b>1.754</b>
Stoff m						4,5

**Wasserabweisende Schutzhülle XGLE1**  
**375**

Bezüge	Weiß	Stoff	Stoff	Stoff	Stoff	Stoff
	O	B	E	S	L	P
<b>RIV/GCLE1A</b>	<b>554</b>	<b>621</b>	<b>714</b>	<b>812</b>	<b>906</b>	<b>1.066</b>
<b>RIV/GCLE1B</b>	<b>554</b>	<b>621</b>	<b>714</b>	<b>812</b>	<b>906</b>	<b>1.066</b>

**Pflegeset für Teakholz KITMATK**  
**78**



# TIMEOUT COLLECTION

## Petalo



VERKAUFS-  
BEDINGUNGEN

HERITAGE  
COLLECTION

LANDMARK  
COLLECTION

TIMEOUT  
COLLECTION

ICONIC PIECES

CARPET  
COLLECTION

TEXTILKOLLEKTION

MATERIALIEN  
UND PFLEGE

HELIOS KITCHEN





# Petalo

## Vincent Van Duysen | 2024



Der Sessel Petalo von Vincent Van Duysen zeichnet sich durch sanft abgerundete Linien und Formen aus, die eine weiche Umarmung und einen entspannten, geschützten Sitzkomfort durch die sanfte, einladende Rückenlehne erzeugen. Um die Leichtigkeit des Sessels zu unterstützen, besteht Petalo aus einem massiven Aluminiumrahmen in der Farbe Merlot Red, der aufgrund seiner Eigenschaften als recycelbares Metall und seiner Leichtigkeit ausgewählt wurde. So kann die Produktion getreu dem von der Molteni-Gruppe seit langem verfolgten Ansatz der Umweltverträglichkeit erfolgen. Die Rückenlehne, die in einer hohen und einer niedrigen Version angeboten wird, ist die Bühne für das wunderbare Spiel der Polypropylenfaserbänder, die prägend für die eindrucksvolle Verarbeitung der Outdoor-Linie Timeout sind. Die in der Schifffahrt weit verbreiteten Polypropylenseile haben die Besonderheit, dass sie farbecht, wasser- und klimabeständig sind. Die Metallstruktur des Sessels Petalo vermittelt dank der dichten und rhythmischen Verflechtung der Polypropylenfaserbänder Handwerkskunst und einladenden Sitzkomfort. Der bequeme HOCKER, der die Linie ergänzt, bietet weiteren Spielraum für kreative Arrangements in jedem Kontext. Die zwei Höhen der Rückenlehne ermöglichen unterschiedliche Komfortlösungen und die Möglichkeit, durch das Spiel unterschiedlich kombinierter Volumen dynamische Layouts zu schaffen. Das in Merlot Red lackierte Aluminiumteil hebt sich von dem Ecu der mit handwerklichem Geschick geflochtenen Polypropylenseile ab und vermittelt Strenge und Persönlichkeit. Das essentielle, einladende Sitzkissen erfüllt jeden ästhetischen und ergonomischen Anspruch. Die Rückenlehne kann ungepolstert, mit kleinen, aber angenehm stützenden Rückenkissen oder alternativ mit einem großen, für die Hochlehner-Version konzipierten Fächer-Kissen geliefert werden, das den Korpus umschreibt und diesen zugunsten des Sitzkomforts zu einer Einheit mit der Sitzfläche gestaltet.

### TECHNISCHE INFORMATION

<b>Bezüge</b>	Stoff in begrenzten Kategorien
<b>Gestell</b>	Lackiertes Aluminium, Bodenauflagen aus Kunststoff
<b>Sitzkissen</b>	Wasserabweisende Multiplexplatte, elastische Gurte aus Polypropylenfasern und synthetische Seilgarne Vorgeformte Einlage aus Polyurethan in differenzierter Dichte, Futter aus wasserabweisender Polyesterfaser, 100% recyclebar
<b>Rückenkissen</b>	Polyesterfaser, Futter aus wasserabweisender Polyesterfaser, 100% recyclebar
<b>Geflecht</b>	100% Polipropylen
<b>Wasserabweisende Schutzhülle</b>	Polyester 100%



Abnehmbarer Bezug



Produkt für Gemeinschaftsbereiche  
geeignet (im Objektbereich/Contract)



Das Produkt kann im Freien verwendet  
werden, erfordert aber bei Regen  
besondere Sorgfalt (Siehe S. 100  
Pflege und S. 114 Wasserabweisende  
Schutzhüllen)



**Hinweise**

- ▶ Für die richtige Ergonomie und maximalen Komfort empfehlen wir, jedes Element mit Rückenkissen auszustatten. Für jedes Element schlägt Molteni&C die entsprechende Typologie und Anzahl vor.
- ▶ Nur für den hohen Sessel kann alternativ zu den herkömmlichen Rückenkissen ein einladendes Fächerkissen gewählt werden.
- ▶ Die in der Preisliste angeführten Elemente beinhalten nicht den Preis der Rückenkissen.
- ▶ Es sind keinerlei Kürzungen und abweichende Ausführungen möglich.

**Ausführung Gestell**

Lackiertes Aluminium in Merlot-Red

**Ausführung Geflecht**

Seil Ecreu

**Beim Ausfüllen der Bestellung**

Immer den Code des Elements angeben sowie die Codes der Rückenkissen mit den entsprechenden Kategorien und Varianten.

**Flacher Sessel**



**PPB11**

**PCU50**

Weiß	O	<b>2.420</b>	<b>238</b>
Stoff	B	<b>2.430</b>	<b>248</b>
Stoff	E	<b>2.455</b>	<b>264</b>
Stoff	S	<b>2.475</b>	<b>279</b>
Stoff	L	<b>2.495</b>	<b>295</b>
Stoff	P	<b>2.530</b>	<b>321</b>
Stoff m	1,4		0,8

**Wasserabweisende Schutzhülle XPPB11**

**351**

**Hoher Sessel**

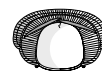
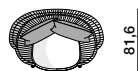
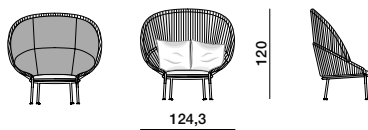

**PPA12**

**PCU50**

**PCA1**

Weiß	O	<b>3.260</b>	<b>238</b>	<b>1.055</b>
Stoff	B	<b>3.270</b>	<b>248</b>	<b>1.114</b>
Stoff	E	<b>3.290</b>	<b>264</b>	<b>1.195</b>
Stoff	S	<b>3.310</b>	<b>279</b>	<b>1.275</b>
Stoff	L	<b>3.330</b>	<b>295</b>	<b>1.356</b>
Stoff	P	<b>3.365</b>	<b>321</b>	<b>1.491</b>
Stoff m	1,4		0,8	4,5

**Wasserabweisende Schutzhülle XPPA12**

**419**



Hocker

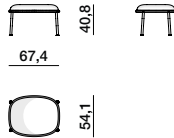

**PPF06**

Weiß	O	<b>1.350</b>
Stoff	B	<b>1.360</b>
Stoff	E	<b>1.380</b>
Stoff	S	<b>1.395</b>
Stoff	L	<b>1.415</b>
Stoff	P	<b>1.445</b>
Stoff m	1	

Wasserabweisende Schutzhülle **XPPF06**  
235

Bezüge	Weiß O	Stoff B	Stoff E	Stoff S	Stoff L	Stoff P
RIV/PPB11	350	360	380	400	425	460
RIV/PPA12	350	360	380	400	425	460
RIV/PCU50	212	223	238	259	274	300
RIV/PCA1	620	680	770	855	940	1.080
RIV/PPF06	330	340	360	380	395	425



# TIMEOUT COLLECTION

## Hyde



VERKAUFS-  
BEDINGUNGEN

HERITAGE  
COLLECTION

LANDMARK  
COLLECTION

TIMEOUT  
COLLECTION

ICONIC PIECES

CARPET  
COLLECTION

TEXTILKOLLEKTION

MATERIALIEN  
UND PFLEGE

HELIOS KITCHEN



# Hyde

Vincent Van Duysen | 2022



Der Dialog zwischen den beiden Kollektionen wird durch einen bequemen Hocker in zwei Größen mit geflochtenem Gewebebezug animiert, der das Angebot an Accessoires der Timeout-Kollektion ergänzt. Ein Kern aus Polyurethan und Polimex ist mit einem edlen Geflecht aus Polypropylengurten bezogen.

## TECHNISCHE INFORMATION

<b>Korpus</b>	Polimex und Polyurethan mit Untergestell aus Polyethylen
<b>Geflecht</b>	Gurte aus Polypropylen
<b>Wasserabweisende Schutzhülle</b>	Polyester 100%



Das Produkt kann im Freien verwendet werden, erfordert aber bei Regen besondere Sorgfalt (Siehe S. 100 Pflege und S. 114 Wasserabweisende Schutzhüllen)



Produkt für Gemeinschaftsbereiche geeignet (im Objektbereich/Contract)



**Hinweise**

► Es sind keinerlei Kürzungen und abweichende Ausführungen möglich.

**Gurtausführung**

Anthrazit

**Hocker****HPF06****HPF09**

Gurt Anthrazit

**1.723****2.489****Wasserabweisende Schutzhülle XHPF06****225****XHPF09****267**

# TIMEOUT COLLECTION

## Boulogne



VERKAUFS-  
BEDINGUNGEN

HERITAGE  
COLLECTION

LANDMARK  
COLLECTION

TIMEOUT  
COLLECTION

ICONIC PIECES

CARPET  
COLLECTION

TEXTILKOLLEKTION

MATERIALIEN  
UND PFLEGE

HELIOS KITCHEN



# Boulogne

## Vincent Van Duysen | 2022



Praktische, leichte und bequem versetzbare Körbe für Handtücher oder Zeitschriften schaffen Ordnung und verschönern den Außenbereich. Sie greifen das Flechtmotiv auf, das den beiden Outdoor-Kollektionen gemeinsam ist, hier dekliniert in einem einfachen Kett- und Schussfadenmotiv, das mit Streifen in der gleichen Größe wie die Aluminiumprofile der Timeout-Kollektion realisiert wird. Für optimale Widerstandsfähigkeit sind die Körbe vollständig aus EVA-Polyurethan gefertigt, einem Material, das auch in der Landmark-Kollektion verwendet wird, und an die Vorstellung von Kernleder anknüpft. Die Körbe sind in drei Größen und rechteckiger Form lieferbar und können in leerem Zustand gestapelt werden, um die Abmessungen zu reduzieren. Die Körbe sind das erste Produkt einer Familie von Accessoires, die in Zukunft weiter wachsen wird, und sie entspringen dem Bestreben im Rahmen der Outdoor-Kollektionen von Molteni&C nach Rundum-Komfort, der zur Entspannung und Geselligkeit einlädt und bei dem jedes Element an seinem Platz ist.

### TECHNISCHE INFORMATION

**Korpus** EVA-Polyurethan



Das Produkt kann im Freien verwendet werden, erfordert aber bei Regen besondere Sorgfalt (Siehe S. 100 Pflege)





**Hinweise**

► Es sind keinerlei Kürzungen und abweichende Ausführungen möglich.

**Ausführung Bandgeflecht**

Olivgrün

**Körbe**

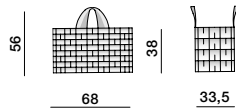

**BCE01**

922

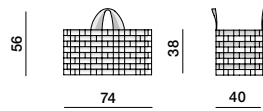

**BCE02**

1.002

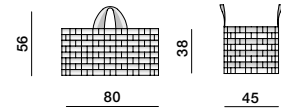

**BCE03**

1.082



# TIMEOUT COLLECTION

## Ueno



VERKAUFS-  
BEDINGUNGEN

HERITAGE  
COLLECTION

LANDMARK  
COLLECTION

TIMEOUT  
COLLECTION

ICONIC PIECES

CARPET  
COLLECTION

TEXTILKOLLEKTION

MATERIALIEN  
UND PFLEGE

HELIOS KITCHEN



# Ueno

Vincent Van Duysen | 2022



Der Paravent Ueno ergänzt die Kollektion Timeout und zeichnet sich durch seinen brünierten Metallrahmen und die manuelle Verflechtung des anthrazitfarbenen Polypropylenseils aus. Ein räumlich dekoratives Gestaltungselement, das jedem Außenbereich eine besondere Note verleiht. Durch das Zusammenspiel von Materie und Struktur kann es sowohl mit Elementen der Kollektion Timeout als auch im Rahmen der gesamten Outdoor-Kollektion verwendet werden. Neben dem Paravent umfasst die Familie eine breite Palette von Produkten, wie das Sofa, den Esstisch mit den dazugehörigen Stühlen, die bequeme Sonnenliege, Beistelltische, Hocker und die Bank.

## TECHNISCHE INFORMATION

<b>Rahmen</b>	Pulverbeschichteter Edelstahl
<b>Geflecht</b>	Polypropylenseil



Das Produkt kann im Freien verwendet werden, erfordert aber bei Regen besondere Sorgfalt (Siehe S. 100 Pflege)



Produkt für Gemeinschaftsbereiche geeignet (im Objektbereich/Contract)



**Hinweise**

► Es sind keinerlei Kürzungen und abweichende Ausführungen möglich.

**Ausführung Rahmen**

Brüniertes Metall

**Ausführung Geflecht**

Anthrazit

**Paravent**

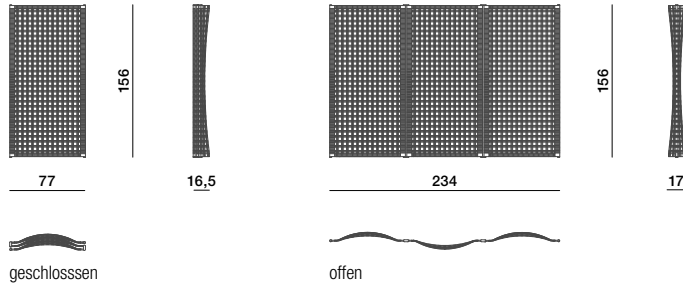

**UPA1**

Geflecht anthrazit

**5.537**



# TIMEOUT COLLECTION

## Golden Gate



VERKAUFS-  
BEDINGUNGEN

HERITAGE  
COLLECTION

LANDMARK  
COLLECTION

TIMEOUT  
COLLECTION

ICONIC PIECES

CARPET  
COLLECTION

TEXTILKOLLEKTION

MATERIALIEN  
UND PFLEGE

HELIOS KITCHEN



# Golden Gate

Vincent Van Duysen | 2022



Der Esstisch der Kollektion Timeout interpretiert den Outdoor-Tisch par excellence mit einer Holzplattenplatte, die das Wasser ableitet. Er bietet Platz für 6 oder 8 Personen und zeichnet sich durch seine sorgfältig abgestimmten Proportionen und die Auswahl der Materialien aus, die es ermöglichen, ihn mit den beiden neuen Outdoor-Kollektionen von Molteni&C zu kombinieren. Das Gestell spiegelt das Motiv der brünierten Aluminiumprofileiste mit ihrer abgerundeten, kantenlosen Linie wider. Wie bei der gesamten Timeout-Kollektion sind die Bodengestelle kufenförmig und entstehen durch das kontinuierliche Momentum der Metallprofileiste, die hier bündig mit der Platte als natürliche Fortsetzung derselben abschließt. Die Platte ist in zwei Ausführungen lieferbar: aus massiven Teakholzleisten oder aus Lavastein in den drei Farben Anthrazit, Olivgrün und Wüstengelb, deren leicht raue Oberfläche an ihren gesteinsartigen Ursprung anknüpft.

## TECHNISCHE INFORMATION

<b>Beine</b>	Lackierter Stahl, Bodenauflagen aus Kunststoff
<b>Rahmen</b>	Lackiertes Aluminium
<b>Platte</b>	Massives Teakholz in natürlicher Ausführung oder emaillierter Lavastein
<b>Wasserabweisende Schutzhülle</b>	Polyester 100%



Das Produkt kann im Freien verwendet werden, erfordert aber bei Regen besondere Sorgfalt (Siehe S. 100 Pflege und S. 114 Wasserabweisende Schutzhüllen)



Das Produkt wird in mehreren Kartons versendet bzw. demontiert geliefert



Produkt für Gemeinschaftsbereiche geeignet (im Objektbereich/Contract)



**Hinweise**

► Es sind keinerlei Kürzungen und abweichende Ausführungen möglich

**Beim Ausfüllen der Bestellung**

Die Ausführung der Tischplatte angeben

**Ausführung Beine**

Brüniertes Metall

**Ausführung Platte**

Lavastein Anthrazit  
Lavastein Olivgrün  
Lavastein Wüstengelb  
Teak

**Tische**

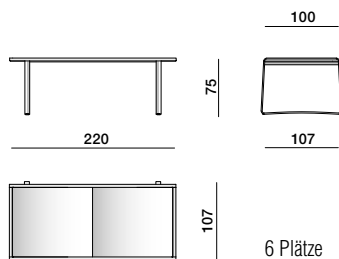

6 Plätze

**GTA22**

Platte aus Lavastein **7.049**

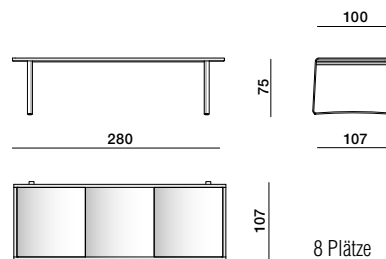

8 Plätze

**GTA28**

**8.217**

Wasserabweisende Schutzhülle **XGTA22**  
**502**

**XGTA28**  
**553**

**Tische**

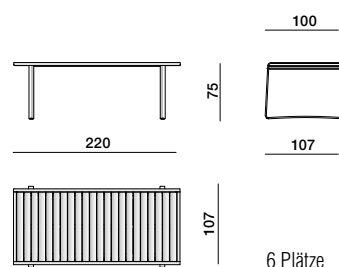

6 Plätze

**GTA22**

Platte aus Teakholz **6.066**

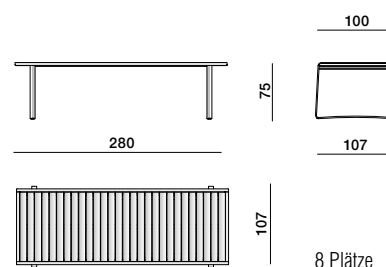

8 Plätze

**GTA28**

**7.211**

Wasserabweisende Schutzhülle **XGTA22**  
**502**

**XGTA28**  
**553**

Pflegeset für Teakholz **KITMATK**  
**78**



# TIMEOUT COLLECTION

## Green Point



VERKAUFS-  
BEDINGUNGEN

HERITAGE  
COLLECTION

LANDMARK  
COLLECTION

TIMEOUT  
COLLECTION

ICONIC PIECES

CARPET  
COLLECTION

TEXTILKOLLEKTION

MATERIALIEN  
UND PFLEGE

HELIOS KITCHEN





# Green Point

## Vincent Van Duysen | 2022



Bei den Stühlen wird das Thema der Profilleiste aus brüniertem, lackiertem Aluminium, fil rouge der Kollektion, übergangslos wieder aufgegriffen, um das Gestell zu bilden. Die Wölbung des Leistenprofils gestaltet die Rückenlehne und das Kufengestell, mit dynamischen, agilen und kantenlosen Konturen. Das Metallgestell ist mit einem dichten Polypropylenseil bespannt, das durch fachkundige handwerkliche Expertise gefertigt wird. Der Sitzhocker der Timeout-Kollektion ist in seinen Maßen kompakter und schlanker und geprägt durch eine kantenlose flache, brünierte Aluminiumprofilleiste. Im Profil verleiht die leichte Stärke der Leiste dem Hocker eine feingliedrige, luftige Gestalt im Kontrast zu dem dichten, strukturierten Bezug in dem traditionellen Flechtmuster, das die gesamte Timeout-Kollektion kennzeichnet. Als multifunktionales Element mit akzentuierter horizontaler Dimension kann die Bank dagegen beliebig genutzt werden und zeichnet sich durch die typische Mobilität der Möbel für den Außenbereich aus.

### TECHNISCHE INFORMATION

<b>Bezüge</b>	Stoff in begrenzten Kategorien
<b>Bodengestell</b>	Aluminium, Bodenaufgaben aus Kunststoff
<b>Sitzkissen</b>	Vorgeformte Einlage aus Polyurethan, Futter aus wasserabweisender Polyesterfaser, 100% recyclebar
<b>Geflecht</b>	Polypropylenfaser
<b>Fußstütze Sitzhocker</b>	Nylon
<b>Wasserabweisende Schutzhülle</b>	Polyester 100%



Das Produkt kann im Freien verwendet werden, erfordert aber bei Regen besondere Sorgfalt (Siehe S. 100 Pflege und S. 114 Wasserabweisende Schutzhüllen)



Das Produkt wird in mehreren Kartons versendet bzw. demontiert geliefert



Produkt für Gemeinschaftsbereiche geeignet (im Objektbereich/Contract)



**Hinweise**

- ▶ Für Stühle, Sitzhocker und Bänke sind die Sitzkissen optional
- ▶ Die in der Preisliste angeführten Elemente beinhalten nicht den Preis der Kissen.
- ▶ Es sind keinerlei Kürzungen und abweichende Ausführungen möglich

**Ausführung Gestell**

Brüniertes Metall

**Ausführung Flechtseil**

Anthrazit  
Olivgrün  
Wüstengelb

**Beim Ausfüllen der Bestellung**

Immer die Ausführung des Flechtseils angeben

**Bänke**

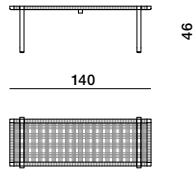

**Zusatzkissen**

Stk. 1 Sitzkissen 40X132 cm

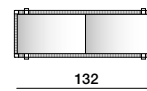

**GPA14**

**1.961**

**GCPA14 Zusätzliches Sitzkissen**

Weiß	O		<b>507</b>
Stoff	B		<b>535</b>
Stoff	E		<b>572</b>
Stoff	S		<b>610</b>
Stoff	L		<b>647</b>
Stoff	P		<b>709</b>
Stoff m			2

**Wasserabweisende Schutzhülle XGPA14**

**327**

**Bänke**

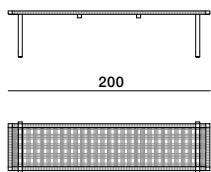

**Zusatzkissen**

Stk. 1 Sitzkissen 40X192 cm

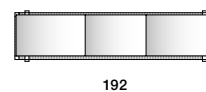

**GPA20**

**2.696**

**GCPA20 Zusätzliches Sitzkissen**

Weiß	O		<b>693</b>
Stoff	B		<b>722</b>
Stoff	E		<b>765</b>
Stoff	S		<b>806</b>
Stoff	L		<b>849</b>
Stoff	P		<b>918</b>
Stoff m			2,2

**Wasserabweisende Schutzhülle XGPA20**

**345**



**Stuhl**  
**Stuhl mit Armlehnen**

**Zusatzkissen**  
Stk.1 Sitzkissen 43X43 cm

**Zusatzkissen**  
Stk.1Sitzkissen 43X50 cm

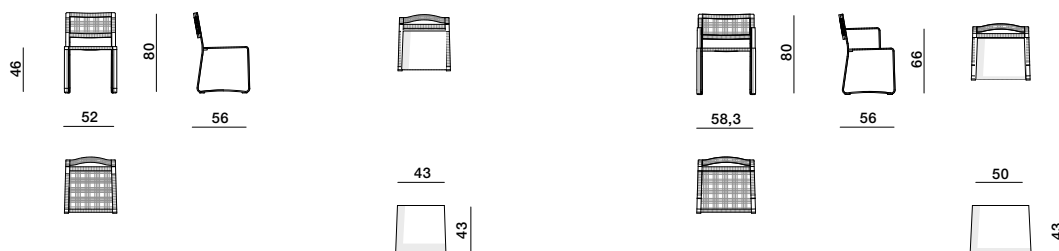

		<b>GSE05</b>	<b>GCSE05</b> Zusätzliches Sitzkissen	<b>GSB05</b>	<b>GCSB05</b>
		<b>1.340</b>		<b>1.651</b>	
Weiß	O		<b>259</b>		<b>259</b>
Stoff	B		<b>267</b>		<b>267</b>
Stoff	E		<b>284</b>		<b>284</b>
Stoff	S		<b>301</b>		<b>301</b>
Stoff	L		<b>318</b>		<b>318</b>
Stoff	P		<b>346</b>		<b>346</b>
Stoff m			1		1

<b>Wasserabweisende Schutzhülle XGSE05</b>		<b>XGSB05</b>
<b>236</b>		<b>236</b>

**Sitzhocker**

**Empfohlene Kissen**  
Stk. 1 Sitzkissen 42,5X39,5 cm

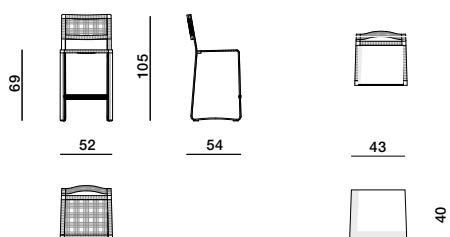

		<b>GSG05</b>	<b>GCSG05</b> Zusätzliches Sitzkissen
		<b>1.718</b>	
Weiß	O		<b>259</b>
Stoff	B		<b>267</b>
Stoff	E		<b>284</b>
Stoff	S		<b>301</b>
Stoff	L		<b>318</b>
Stoff	P		<b>346</b>
Stoff m			1

<b>Wasserabweisende Schutzhülle XGSG05</b>	
<b>240</b>	

<b>Bezüge</b>	Weiß O	Stoff B	Stoff E	Stoff S	Stoff L	Stoff P
<b>RIV/GCPA14</b>	<b>238</b>	<b>261</b>	<b>299</b>	<b>337</b>	<b>376</b>	<b>440</b>
<b>RIV/GCPA20</b>	<b>300</b>	<b>327</b>	<b>369</b>	<b>413</b>	<b>456</b>	<b>528</b>
<b>RIV/GCSE05</b>	<b>124</b>	<b>132</b>	<b>150</b>	<b>167</b>	<b>183</b>	<b>211</b>
<b>RIV/GCSB05</b>	<b>124</b>	<b>132</b>	<b>150</b>	<b>167</b>	<b>183</b>	<b>211</b>
<b>RIV/GCSG05</b>	<b>124</b>	<b>132</b>	<b>150</b>	<b>167</b>	<b>183</b>	<b>211</b>



# TIMEOUT COLLECTION

## Regent



VERKAUFS-  
BEDINGUNGEN

HERITAGE  
COLLECTION

LANDMARK  
COLLECTION

TIMEOUT  
COLLECTION

ICONIC PIECES

CARPET  
COLLECTION

TEXTILKOLLEKTION

MATERIALIEN  
UND PFLEGE

HELIOS KITCHEN



# Regent

Vincent Van Duysen | 2022



Die abgerundete Form der Platten ohne spitze Winkel und das Thema der metallenen Profileisten, die hier eher vertikal als horizontal verlaufen, knüpfen sowohl an den kompositorischen Leitfaden der Kollektion Timeout als auch die organische Linienführung der Kollektion Landmark an. Die farbliche und materielle Wiederholung des brünierten Metalls und der Platte aus Ätna-Lavastein machen die Beistelltische Regent transversal bei beiden Kollektionen einsetzbar.

## TECHNISCHE INFORMATION

<b>Gestell</b>	Lackiertes Aluminium, Bodenauflagen aus Kunststoff
<b>Platte</b>	Emaillierter Lavastein
<b>Wasserabweisende Schutzhülle</b>	Polyester 100%



Das Produkt kann im Freien verwendet werden, erfordert aber bei Regen besondere Sorgfalt (Siehe S. 100 Pflege und S. 114 Wasserabweisende Schutzhüllen)



Produkt für Gemeinschaftsbereiche geeignet (im Objektbereich/Contract)



Das Produkt wird in mehreren Kartons versendet bzw. demontiert geliefert



**Hinweise**

► Es sind keinerlei Kürzungen und abweichende Ausführungen möglich.

**Beim Ausfüllen der Bestellung**

Die Ausführung der Tischplatte angeben.

**Ausführung Gestell**

Brüniertes Metall

**Ausführung Tischplatte**

Emaillierter Lavastein Anthrazit  
 Emaillierter Lavastein Olivgrün  
 Emaillierter Lavastein Wüstengelb  
 Lavastein in matter Ausführung

**Rechteckige Beistelltische**

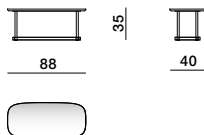

**RTV08**  
1.601

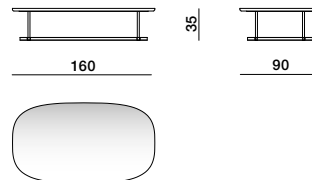

**RTV16**  
4.677

**Wasserabweisende Schutzhülle XRTV08**  
191

**XRTV16**  
348

**Viereckige Beistelltische**

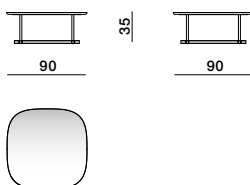

**RTQ09**  
2.815

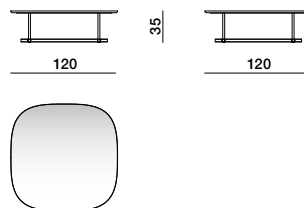

**RTQ12**  
4.630

**Wasserabweisende Schutzhülle XRTQ09**  
247

**XRTQ12**  
348

**Runde Beistelltische**

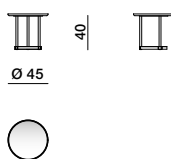

**RTR01**  
1.083

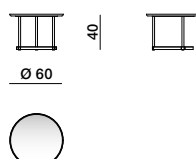

**RTR02**  
1.568

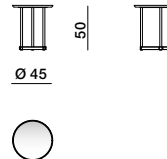

**RTR11**  
1.109

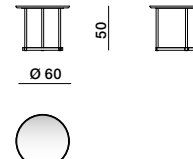

**RTR12**  
1.589

**Wasserabweisende Schutzhülle XRTR01**  
161

**XRTR02**  
179

**XRTR11**  
170

**XRTR12**  
198



# TIMEOUT COLLECTION

## Picea



VERKAUFS-  
BEDINGUNGEN

HERITAGE  
COLLECTION

LANDMARK  
COLLECTION

TIMEOUT  
COLLECTION

ICONIC PIECES

CARPET  
COLLECTION

TEXTILKOLLEKTION

MATERIALIEN  
UND PFLEGE

HELIOS KITCHEN



# Picea

## Vincent Van Duysen | 2024



Vincent Van Duysen ergänzt die Outdoor Collection Timeout mit dem Couchtisch Picea, einem vollständig aus Keramik gefertigten Objekt mit harmonischen, sanft abgerundeten Linien. Der Couchtisch ist ein perfekter Begleiter zu den unterschiedlichsten Anlässen im Freien: mit eleganter, aber unaufdringlicher Präsenz, doch mit einem harten Kern, wie der Name Picea, eine winterfeste, immergrüne und schmiegsame Pflanze vermuten lässt. Stabilität und Zweckmäßigkeit werden durch die angedeutete Sanduhrform gewährleistet, die ein breiteres Gestell und eine bequeme Tischplatte ermöglicht, die für Bewegung sorgt, ohne die fließende Form des einfarbigen Korpus zu beeinträchtigen.

### TECHNISCHE INFORMATION

<b>Gestell</b>	Feinsteinzeug
<b>Füßchen</b>	Kunststoff
<b>Wasserabweisende Schutzhülle</b>	Polyester 100%



Das Produkt kann im Freien verwendet werden, erfordert aber bei Regen besondere Sorgfalt (Siehe S. 100 Pflege und S. 114 Wasserabweisende Schutzhüllen)



Produkt für Gemeinschaftsbereiche geeignet (im Objektbereich/Contract)





**Hinweise**

► Es sind keinerlei Kürzungen und abweichende Ausführungen möglich.

**Beim Ausfüllen der Bestellung**

Immer Die Ausführung des Gestells angeben.

**Ausführung Gestell**

Ecrù  
Merlot red  
Anthrazit

**Beistelltische**



PPT1  
870

Wasserabweisende Schutzhülle    XPPT1  
195



# VISUAL INDEX OUTDOOR COLLECTION

## ICONIC PIECES

ARC

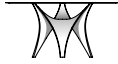

TISCH  
**SEITE 86**

PANNA COTTA



BEISTELLTISCHE  
**SEITE 89**

VERKAUFS-  
BEDINGUNGEN

HERITAGE  
COLLECTION

LANDMARK  
COLLECTION

TIMEOUT  
COLLECTION

ICONIC PIECES

CARPET  
COLLECTION

TEXTILKOLLEKTION

MATERIALIEN  
UND PFLEGE

HELIOS KITCHEN



# ICONIC PIECES

## Arc



VERKAUFS-  
BEDINGUNGEN

HERITAGE  
COLLECTION

LANDMARK  
COLLECTION

TIMEOUT  
COLLECTION

ICONIC PIECES

CARPET  
COLLECTION

TEXTILKOLLEKTION

MATERIALIEN  
UND PFLEGE

HELIOS KITCHEN



# Arc

Foster + Partners | 2022



Der wie eine Skulptur anmutende Tisch Arc von Foster + Partners integriert sich in die Outdoor-Kollektionen mit einer Ausführung ganz aus Zement. Arc ist in einer einzigen Größe lieferbar und wird in Dolomitgrau für all seine Bestandteile dekliniert, so dass ein mono-materieller und monochromer Tisch entsteht.

## TECHNISCHE INFORMATION

<b>Gestell und Platte</b>	Zement (ultra high performance concrete)
<b>Bodengestell</b>	Bodenauflagen aus Kunststoff



Das Produkt kann im Freien verwendet werden, erfordert aber bei Regen besondere Sorgfalt (Siehe S. 100 Pflege)



Produkt für Gemeinschaftsbereiche geeignet (im Objektbereich/Contract)



Das Produkt wird in mehreren Kartons versendet bzw. demontiert geliefert



**Hinweise**

► Es sind keinerlei Kürzungen und abweichende Ausführungen möglich.

**Ausführung Gestell und Platte**

Zement Dolomitgrau

**Tisch**

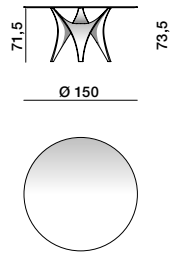

**OATT03**

Platte aus Zement

**5.684**



# ICONIC PIECES

## Panna Cotta



VERKAUFS-  
BEDINGUNGEN

HERITAGE  
COLLECTION

LANDMARK  
COLLECTION

TIMEOUT  
COLLECTION

ICONIC PIECES

CARPET  
COLLECTION

TEXTILKOLLEKTION

MATERIALIEN  
UND PFLEGE

HELIOS KITCHEN



# Panna Cotta

Ron Gilad | 2022



Panna Cotta, entworfen von Ron Gilad, stellt eine Kombination aus feingliedrigem Erscheinungsbild und Stabilität dar; das Paradoxon in der Verwendung von Materialien wie Marmor und Eisen zugunsten einer filigranen Festigkeit. Der Beistelltisch zeichnet sich durch eine leichte Vibration der Platte aus, die an das typische italienische Löffel-Dessert erinnert, von dem der Tisch seinen Namen ableitet. In der Ausführung für den Außenbereich besteht Panna Cotta aus einem Gestell aus Edelstahl mit einer perforierten Platte und einem Sockel aus Lavastein.

## TECHNISCHE INFORMATION

<b>Gestell</b>	Geschweißter und lackiert gezogener Edelstahl, Fuß aus Nylon
<b>Platte</b>	Gelochtes, lackiert Edelstahlblech
<b>Gegengewicht</b>	Emaillierter Lavastein
<b>Füßchen</b>	Kunststoff
<b>Wasserabweisende Schutzhülle</b>	Polyester 100%



Das Produkt kann im Freien verwendet werden, erfordert aber bei Regen besondere Sorgfalt (Siehe S. 100 Pflege und S. 114 Wasserabweisende Schutzhüllen)



Produkt für Gemeinschaftsbereiche geeignet (im Objektbereich/Contract)



## Hinweise

- ▶ Es sind keinerlei Kürzungen und abweichende Ausführungen möglich.
- ▶ Die Farbe des Gegengewichts muss immer identisch mit der Farbe des Gestells sein.
- ▶ Mitgeliefert wird ein Satz Stützfüße für den Einsatz auf unebenen Flächen.

## Ausführung Gestell

Lackiertes Metall  
 Anthrazit  
 Olivgrün  
 Wüstengelb

## Gegengewicht

Lavastein Anthrazit  
 Lavastein Olivgrün  
 Lavastein Wüstengelb

## Beim Ausfüllen der Bestellung

Immer die Ausführung des Gestells angeben.

## Beistelltische



Ø 40



**OGPT1**

**1.270**

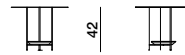

Ø 55



**OGPT3**

**1.318**

Wasserabweisende Schutzhülle

**XOGPT1**

**171**

**XOGPT3**

**186**





# CARPET COLLECTION

## CARPET COLLECTION

**MUSCO**



TEPPICH  
**SEITE 92**

**HEDERA** by Perennials



TEPPICH  
**SEITE 94**

**PALMA**



TEPPICH  
**SEITE 96**

### **Hinweise**

Diese Teppiche sind handgefertigt. Alle Unregelmäßigkeiten sind Elemente, die die Besonderheit des Handwerks unterstreichen und nicht als Mängel zu betrachten. Leichte Farbabweichungen können von Färbepartie zu Färbepartie auftreten.



# CARPET COLLECTION

## Musco



VERKAUFS-  
BEDINGUNGEN

HERITAGE  
COLLECTION

LANDMARK  
COLLECTION

TIMEOUT  
COLLECTION

ICONIC PIECES

CARPET  
COLLECTION

TEXTILKOLLEKTION

MATERIALIEN  
UND PFLEGE

HELIOS KITCHEN



# Musco

## Marta Ferri

### 2022

#### MERKMALE

Dicke: 7 mm

Gewicht: 3100 +/- 3% g/qm

Korpus: genähtes Zopfmuster aus 100% Polypropylen

#### FARBEN

Multicolour: olive green/earth brown /beige Fransen olive green

Sand Fransen earth brown

Olive green Fransen earth brown

#### PFLEGE

Flecken sollten umgehend mit einem saugfähigen Tuch entfernt werden;

häufiges Staubsaugen und/oder leichtes Abbürsten, mit Wasser reinigen und an der Luft trocknen lassen, wobei direkte Sonneneinstrahlung zu vermeiden ist.

#### WÄSCHE

Fachreinigung empfohlen.

Nach Rücksprache mit dem Vertrieb/Ufficio Vendite Molteni&C ist es möglich, Teppiche nach Maß anzufertigen.  
Preis pro Quadratmeter nach Maß: Multicolour 730 € pro Quadratmeter / Monocolour 574 € pro Quadratmeter.

#### Musco

Teppich Multicolour

MESSUNGEN IN CM

B 300 X H 200

B 350 X H 250

B 400 X H 300



OTAMU01

3.395



OTAMU02

4.890



OTAMU03

6.658

#### Musco

Teppich Monocolour

Ø 300

Ø 300

L 300 X H 200

L 350 X H 250

L 400 X H 300



OTAMU12

3.856



OTAMU12

3.856



OTAMU01

2.696



OTAMU02

3.873



OTAMU03

5.263

Multicolour: olive green/  
earth brown /sand  
frange olive green



Olive green  
frange earth brown



Sand  
frange earth brown



Sand  
frange earth brown



# CARPET COLLECTION

## Hedera

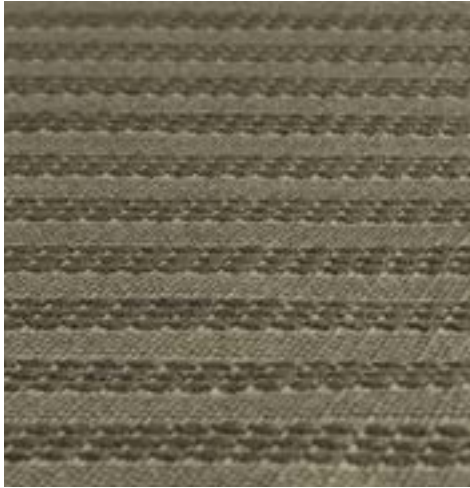

VERKAUFS-  
BEDINGUNGEN

HERITAGE  
COLLECTION

LANDMARK  
COLLECTION

TIMEOUT  
COLLECTION

ICONIC PIECES

CARPET  
COLLECTION

TEXTILKOLLEKTION

MATERIALIEN  
UND PFLEGE

HELIOS KITCHEN



# Hedera by Perennials

## Vincent Van Duysen

### 2022

#### MERKMALE

Dicke: 8 mm Schnitt / 6 mm durchgehend

Gewicht: 3800 g/qm

Korpus: Handgeknüpft - 100% lösungsgefärbtes Acryl

#### FARBEN

Sand base - olive green

#### PFLEGE

Flecken sollten umgehend mit einem saugfähigen Tuch entfernt werden;

häufiges Staubsaugen und/oder leichtes Abbürsten, mit Wasser reinigen und an der Luft trocknen lassen, wobei direkte Sonneneinstrahlung zu vermeiden ist.

#### WÄSCHE

Fachreinigung empfohlen.

Nach Rücksprache mit dem Vertrieb/Ufficio Vendite Molteni&C ist es möglich, Teppiche nach Maß anzufertigen.  
Preis pro Quadratmeter nach Maß: € 1.030 pro Quadratmeter.

Hedera

MESSUNGEN IN CM

B 300 X H 200



OTAHD01

5.192

B 350 X H 250



OTAHD02

7.521

B 400 X H 300



OTAHD03

10.274

Sand base - olive green

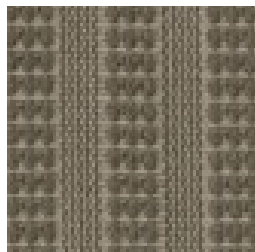

# CARPET COLLECTION

## Palma



VERKAUFS-  
BEDINGUNGEN

HERITAGE  
COLLECTION

LANDMARK  
COLLECTION

TIMEOUT  
COLLECTION

ICONIC PIECES

CARPET  
COLLECTION

TEXTILKOLLEKTION

MATERIALIEN  
UND PFLEGE

HELIOS KITCHEN



# Palma

Nicola Gallizia  
2022

## MERKMALE

Dicke: 6 mm Schnitt  
Gewicht: 3800 g/qm  
Korpus: handgeknüpft - 100% PET

## FARBEN

Taupe, anthracite

## PFLEGE

Flecken sollten umgehend mit einem saugfähigen Tuch entfernt werden;  
häufiges Staubsaugen und/oder leichtes Abbürsten, mit Wasser reinigen und an der Luft trocknen lassen,  
wobei direkte Sonneneinstrahlung zu vermeiden ist.

## WÄSCHE

Fachreinigung empfohlen.

Nach Rücksprache mit dem Vertrieb/Ufficio Vendite Molteni&C ist es möglich, Teppiche nach Maß anzufertigen.  
Preis pro Quadratmeter nach Maß: multicolour 818 € pro Quadratmeter.

### Palma

MESSUNGEN IN CM

B 300 X H 200

B 350 X H 250

B 400 X H 300



**OTAPL01**

**OTAPL02**

**OTAPL03**

4.113

5.939

8.096

### Palma

Ø 300



**OTAPL12**

6.104

Taupe

Anthracite

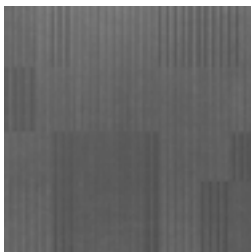







## BRISTOL

CHARACTERISTICS / MERKMALE  
100% Polypropylene / Polipropylen  
ABRASION / ABRIEB (MARTINDALE)  
35.000  
PILLING ISO12945-2  
4/5  
LIGHT RESISTANCE / LICHTBESTÄNDIGKEIT  
7/8



## EDEN

CHARACTERISTICS / MERKMALE  
85% Polypropylene / Polipropylen 15% Polyester  
ABRASION / ABRIEB (MARTINDALE)  
25.000  
PILLING ISO12945-2  
4/5  
LIGHT RESISTANCE / LICHTBESTÄNDIGKEIT  
7/8



## ELISIR

CHARACTERISTICS / MERKMALE  
85% Polypropylene / Polipropylen 15% Polyester  
ABRASION / ABRIEB (MARTINDALE)  
30.000  
PILLING ISO12945-2  
4/5  
LIGHT RESISTANCE / LICHTBESTÄNDIGKEIT  
7/8



## EOLO

CHARACTERISTICS / MERKMALE  
100% Polypropylene / Polipropylen  
ABRASION / ABRIEB (MARTINDALE)  
40.000  
PILLING ISO12945-2  
4/5  
LIGHT RESISTANCE / LICHTBESTÄNDIGKEIT  
7/8



## LAGOS

CHARACTERISTICS / MERKMALE  
 71% Polypropylene / Polipropylen 29% Polyester  
 ABRASION / ABRIEB (MARTINDALE)  
 25.000  
 PILLING ISO12945-2  
 4/5  
 LIGHT RESISTANCE / LICHTBESTÄNDIGKEIT  
 7/8



## LUNA

CHARACTERISTICS / MERKMALE  
 100% Polypropylene / Polipropylen  
 ABRASION / ABRIEB (MARTINDALE)  
 40.000  
 PILLING ISO12945-2  
 4  
 LIGHT RESISTANCE / LICHTBESTÄNDIGKEIT  
 7/8



## SIAM

CHARACTERISTICS / MERKMALE  
 88% Polypropylene / Polipropylen 12% Polyester  
 ABRASION / ABRIEB (MARTINDALE)  
 30.000  
 PILLING ISO12945-2  
 4  
 LIGHT RESISTANCE / LICHTBESTÄNDIGKEIT  
 7/8

STOFF	KOLLEKTION	ZUSAMMENSETZUNG	WÄSCHE	PREISKATEGORIE
BRISTOL	MUSCO	100% Polipropylen	40°	B
EDEN	MUSCO	85% Polipropylen 15% Polyester	40°	E
ELISIR	MUSCO	85% Polipropylen 15% Polyester	40°	E
EOLO	MUSCO	100% Polipropylen	40°	E
LAGOS	MUSCO	71% Polipropylen 29% Polyester	40°	L
LUNA	MUSCO	100% Polipropylen	40°	L
SIAM	MUSCO	89% Polipropylen 12% Polyester	40°	S





## HOLZ



Teak



Bandgeflecht aus Teakholz

## METALL

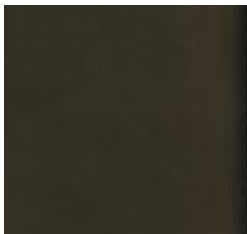

Brüniertes Metall

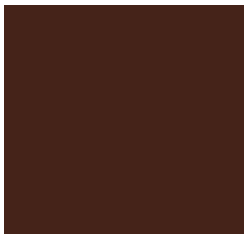

Merlot Red



Golden hour

## POLYURETHAN



Bandgeflecht aus  
EVA-Polyurethan

## LAVASTEIN



Wüstengelb



Olivgrün

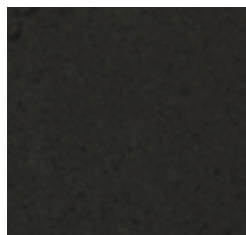

Anthrazit

## ZEMENT



Dolomitgrau



**STEINZEUG** (PICEA)

**STEINZEUG  
SWAY**



Anthrazit



Ecrù



Merlot red



**SEILE** (GREEN POINT - PHOENIX - GUELL)

**SEILE** (PETALO - COBEA - SWAY - BOBOLI)



Wüstengelb



Olivgrün



Anthrazit



Ecrù

**GURTE**

**BATYLINE** (GUELL)



Anthrazit



Olive green



## MUSCO



Multicolour



sand Fransen earth brown



olive green Fransen earth brown

## HEDERA



Sand base olive green

## PALMA



Taupe

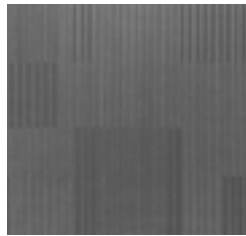

Anthracite



## TEPPICHE



**MUSCO**



**HEDERA**



**PALMA**

### ALLGEMEINE INFORMATIONEN

Die Reinigung sollte vorzugsweise bei bewölktem Wetter oder im Schatten durchgeführt werden. Vergewissern Sie sich, dass der Teppich vor Beginn der Reinigung abgekühlt ist. Verwenden Sie keine Scheuerschwämme, Stahlbürsten oder scheuernde/ätzende Reinigungsmittel. Verwenden Sie keine Hochdruck- oder Dampfreiniger. Versuchen Sie immer, heruntergefallene Blätter, Beeren, Blumen und Vogelkot so schnell wie möglich zu entfernen, um die Bildung von Flecken und Schimmel zu verhindern.

### PFLEGE

Testen Sie jede Behandlungsmaßnahme vorher an einer kleinen Stelle des Teppichs. Häufiges Staubsaugen oder leichtes Abbürsten zur Staubentfernung wird empfohlen: Vermeiden Sie das Abbürsten mit scheuernden Gegenständen wie Scheuerschwämmen, Aluminiumwolle-Pads, zu steifen oder metallischen Bürsten, da dies die Oberfläche stark angreifen und die Mikrofilamente beschädigen kann. Verwenden Sie keine Fleckenentferner oder Bleichmittel. Um Flecken zu entfernen, empfiehlt es sich, die betroffene Stelle mit einem Tuch oder Schwamm, der mit einer pH-neutralen Seifen- und Wasserlösung angefeuchtet wurde, vorsichtig abzutupfen. Sobald der Schmutz entfernt ist, tupfen Sie die Oberfläche erneut mit einem mit lauwarmem Wasser angefeuchteten Tuch/Schwamm ab. Nicht in direktem Sonnenlicht trocknen.

### EINLAGERUNG

Führen Sie vor der Lagerung eine gründliche Pflege durch. Stellen Sie sicher, dass das Produkt vollständig trocken ist. In einem trockenen, unbeheizten und gut belüfteten Raum aufbewahren und keine luftundurchlässigen Plastikabdeckungen verwenden bzw. die Teppiche damit einwickeln.

## TEAK

### Landmark Collection und Timeout Collection



Teak ist ein kompaktes Hartholz, das in den tropischen und subtropischen Wäldern Süd- und Südostasiens heimisch ist. Es zeichnet sich durch eine warme Farbe aus, die von gelb bis bräunlich-rot reicht, was es lebendig und optisch ansprechend macht. Es ist nicht nur die Ästhetik, die das Holz in seiner natürlichen Beschaffenheit so ansprechend macht: Das ölige Harz im Inneren macht Teakholz extrem widerstandsfähig gegen Schädlinge, und die Kompaktheit der Fasern verleiht ihm eine außergewöhnliche Härte, Stärke und Langlebigkeit. Es ist das Holz für den Außenbereich schlechthin und wird seit jeher im Schiffbau verwendet, da es wasser- und wetterfest ist. Aufgrund seiner Fähigkeit, Temperaturschwankungen und Feuchtigkeit zu widerstehen, findet es seine maximale Expression in der Verarbeitung als Massivholz, um raffinierte Details im Möbelbau zu schaffen. Die Landmark-Kollektion bringt das ästhetische und technische Potenzial von Teakholz in vollem Umfang zum Ausdruck. Nicht nur in den gewölbten und weichen Abschnitten der Tragekonstruktion, sondern auch bei den Übergängen, was ein organisches, kantenloses Design erzeugt. Die Oberflächenverarbeitung des natürlich belassenen Holzes fühlt sich glatt, warm und samtig an. Die Teakholzbänder, die das charakteristische Flechtmuster der Landmark-Kollektion bilden, sind aus zweiseitigem Massivholz-Verbundlaminat.

#### ALLGEMEINE INFORMATIONEN

Die Reinigung der Elemente aus Teakholz sollte vorzugsweise bei bewölktem Wetter oder im Schatten durchgeführt werden. Vergewissern Sie sich, dass das Möbel vor Beginn abgekühlt ist. Verwenden Sie keine Stahlbürsten oder scheuernde/ätzende Reinigungsmittel. Verwenden Sie keine Hochdruck- oder Dampfreiniger. Vermeiden Sie dunkle Flecken, die von Töpfen, Keramik und Untersetzern aus Plastik hinterlassen werden, indem Sie diese regelmäßig verstellen. Vermeiden Sie auch die Verwendung von Plastikplanen. Versuchen Sie immer, Speisereste oder vergossene Getränke, heruntergefallene Blätter, Beeren, Blumen und Vogelkot so schnell wie möglich zu entfernen, um die Bildung von Flecken und Schimmel zu verhindern. Tragen Sie keine Lacke auf das Holz auf, da es sonst verfaulen, abblättern oder Blasen bilden kann.

#### PFLEGE

##### WÖCHENTLICHE REINIGUNG

Für die wöchentliche Reinigung empfehlen wir, die Möbel mit einer weichen Bürste abzureiben und sie mit lauwarmem Wasser und pH-neutraler Seife zu reinigen. Verwenden Sie ein Mikrofaser Tuch oder einen Schwamm. Reiben Sie immer in Richtung der Holzmaserung.

##### TIEFENREINIGUNG

Wenn Verschmutzungen oder Schimmel tief in das Holz eingedrungen sind oder die Oberfläche beschädigt ist, empfehlen wir, die Oberfläche abzuschmirgeln, bis eine unbeschädigte Schicht zum Vorschein kommt. Schmirgeln Sie immer in Richtung der Maserung und beginnen Sie mit der groben Körnung P80 und gehen dann allmählich zu den feineren Körnungen P150 - P220 über.

##### REINIGUNG VOR DER EINLAGERUNG

Entfernen Sie den Oberflächenschmutz mit einer Bürste mit weichen Borsten, indem Sie sie in Richtung der Maserung des Holzes führen. Wiederholen Sie den Vorgang mit dem mitgelieferten Scotch-Brite-Schwamm. Wischen Sie mit einem weichen, trockenen Tuch nach, um Staub und Schmutzreste zu entfernen. Besprühen Sie die Oberfläche mit Leitungswasser, z. B. mit Hilfe einer Pflanzen-Sprühflasche. Geben Sie etwas Holzreiniger auf das mitgelieferte Mikrofaser Tuch und tragen Sie ihn mit langsamen Bewegungen auf die gesamte Oberfläche auf, immer in Richtung der Holzmaserung. Wischen Sie die Oberfläche mit dem beiliegenden, gut ausgespülten Mikrofaser Tuch ab, um eventuelle Schmutzreste und Rückstände des Reinigers zu entfernen. An der Luft trocknen lassen. Geben Sie etwas Wood Revive & UV Protector auf das mitgelieferte Mikrofaser Tuch und tragen Sie das Produkt mit langsamen Bewegungen auf die gesamte Oberfläche auf, immer in Richtung der Holzmaserung. Durch diese Behandlung erhält das Holz seinen natürlichen Glanz zurück. Lassen Sie die Möbel an der Luft trocknen.

##### Vorsichtsmaßnahmen für den Gebrauch:

Schütteln Sie die Flaschen der beiden Produkte vor dem Gebrauch gut. Testen Sie die Produkte immer an einer verborgenen Stelle und prüfen Sie nach dem vollständigen Trocknen, ob Sie mit dem Ergebnis zufrieden sind.

#### EINLAGERUNG

Stellen Sie sicher, dass das Produkt vollständig trocken ist. In einem trockenen, unbeheizten und gut belüfteten Raum aufbewahren und keine luftundurchlässigen Plastikabdeckungen verwenden. Molteni&C bietet spezielle Schutzhüllen an.



## BANDGEFLECHT AUS EVA-POLYURETHAN

Landmark Collection und Timeout Collection



Das Geflecht der Rückenlehne der Landmark-Kollektion und der Körbe kann aus EVA-Polyurethan gefertigt werden. Es handelt sich um ein Kunststoffmaterial, das Performance und eine angenehme Haptik in sich vereint. Es fühlt sich samtig an, erinnert an Leder und hat eine hohe Elastizität, die es biegsam und dennoch strukturell fest gestaltet, so dass die Körbe aus einem einzigen Material bestehen und keine inneren Stützelemente aufweisen. Es zeichnet sich außerdem durch eine hohe Dichtigkeit und Widerstandsfähigkeit gegenüber salzhaltigem Klima und UV-Strahlung aus und bewahrt dabei eine stabile olivgrüne Farbe, die zur Farbpalette der beiden Kollektionen passt. Da es sich um ein komplexes Polymer handelt, ist es noch nicht recycelbar, aber die Beschaffenheit der Körbe aus nur einem Material und die einfache Demontage der einzelnen Bänder ermöglichen eine effektive Entsorgung.

### ALLGEMEINE INFORMATIONEN

Die Reinigung sollte vorzugsweise bei bewölktem Wetter oder im Schatten durchgeführt werden. Vergewissern Sie sich, dass das Möbel vor Beginn abgekühlt ist. Verwenden Sie keine Scheuerschwämme, Stahlbürsten oder scheuernde/ätzende Reinigungsmittel. Verwenden Sie keine Hochdruck- oder Dampfreiniger. Versuchen Sie immer, Speisereste oder vergossene Getränke, heruntergefallene Blätter, Beeren, Blumen und Vogelkot so schnell wie möglich zu entfernen, um die Bildung von Flecken und Schimmel zu verhindern.

### PFLEGE

Die Teile mit Geflecht aus EVA-Gummi lassen sich leicht mit einem weichen, mit Wasser und einer pH-neutralen Seife angefeuchteten Tuch reinigen. Vor Reinigung des Geflechts immer zuerst die Gestelle der Einrichtungsgegenstände reinigen. Bürsten Sie das Geflecht regelmäßig mit einer Bürste mit weichen Borsten, um Staub und trockenen Schmutz zu entfernen. Bei eingetrockneten Rückständen oder fettigem Schmutz das Geflecht mit einer pH-neutralen Seifenwasserlösung besprühen, z. B. mit Hilfe einer Pflanzen-Sprühflasche. Bei offenem Geflecht ist es am besten, das Produkt auf ein sauberes Mikrofasertuch zu sprühen. Lassen Sie die Lösung 2-3 Minuten einwirken. Reiben Sie die Oberflächen sanft mit einem sauberen Mikrofasertuch ab, um Flecken zu entfernen. Wischen Sie die Oberflächen nach der Reinigung mit einem mit lauwarmem Wasser angefeuchteten Mikrofasertuch ab, um Schmutz und Reste der Reinigungslösung zu entfernen. An der Luft trocknen lassen.

### EINLAGERUNG

Vor der Lagerung gründlich reinigen. Stellen Sie sicher, dass das Produkt vollständig trocken ist. In einem trockenen, unbeheizten und gut belüfteten Raum aufbewahren und keine luftundurchlässigen Plastikabdeckungen verwenden. Molteni&C bietet spezielle Schutzhüllen an.

## DAS SEIL

Timeout Collection



Polypropylenseile haben eine lange Tradition im Outdoor-Bereich, angefangen bei der Nautik, die von kleinen bis hin zu großen Durchmessern Seile für die unterschiedlichsten Anwendungen geschaffen hat. Dank Polypropylen sind sie farbstabil und widerstandsfähig gegen Wasser und raueste Klimabedingungen. Aber auch wenn das Material der Seile mit einem kalten, glänzenden Erscheinungsbild und einer "wächsernen" Haptik assoziiert wird, stimuliert es bei dem Geflecht der Kollektion Timeout ganz andere Empfindungen. Das Texturierungsverfahren von "taslanisiertem" Polyester verleiht der Faser die Opazität und Haptik von Baumwolle, so weich, dass sie sich wie ein natürliches Garn anfühlt.

### ALLGEMEINE INFORMATIONEN

Die Reinigung sollte vorzugsweise bei bewölktem Wetter oder im Schatten durchgeführt werden. Vergewissern Sie sich, dass das Möbel vor Beginn abgekühlt ist. Verwenden Sie keine Scheuerschwämme, Stahlbürsten oder scheuernde/ätzende Reinigungsmittel. Verwenden Sie keine Hochdruck- oder Dampfreiniger. Versuchen Sie immer, Speisereste oder vergossene Getränke, heruntergefallene Blätter, Beeren, Blumen und Vogelkot so schnell wie möglich zu entfernen, um die Bildung von Flecken und Schimmel zu verhindern.



### PFLEGE

Vor Reinigung des Geflechts immer zuerst die Gestelle der Einrichtungsgegenstände reinigen. Bürsten Sie das Geflecht regelmäßig mit einer Bürste mit weichen Borsten, um Staub und trockenen Schmutz zu entfernen. Bei eingetrockneten Rückständen oder fettigem Schmutz das Geflecht mit einer pH-neutralen Seifenwasserlösung besprühen, z. B. mit Hilfe einer Pflanzen-Sprühflasche. Bei offenem Geflecht ist es am besten, das Produkt auf ein sauberes Mikrofasertuch zu sprühen. Lassen Sie die Lösung 2-3 Minuten einwirken. Tupfen Sie die Oberflächen sanft mit einem sauberen Mikrofasertuch ab, um Flecken zu entfernen. Wischen Sie die Oberflächen nach der Reinigung mit einem mit lauwarmem Wasser angefeuchteten Mikrofasertuch ab, um Schmutz und Reste der Reinigungslösung zu entfernen. An der Luft trocknen lassen.

### EINLAGERUNG

Vor der Lagerung gründlich reinigen. Stellen Sie sicher, dass das Produkt vollständig trocken ist. In einem trockenen, unbeheizten und gut belüfteten Raum aufbewahren und keine luftundurchlässigen Plastikabdeckungen verwenden. Molteni&C bietet spezielle Schutzhüllen.

## DIE POLSTERUNGEN



Die Polsterungen sind die Quintessenz von Sofas und Sitzmöbeln und tragen zu Komfort und ergonomischem Halt bei. Die Zusammensetzung, die Qualität und der Materialmix entscheiden über die Langlebigkeit und die Wahrnehmung des Produkts. Der Kern aus Polyurethanschaum mit differenzierter Dichte und Auftrieb bestimmt den Komfort der Sitzkissen: Er besteht aus mehreren Schichten, von der feinsten und weichsten im Kontakt zum Körper bis zur steifsten und festesten im Inneren, und bildet den richtigen Kompromiss zwischen Weichheit und Stützfestigkeit. Der Futterstoff besteht aus Polyesterfasern, die aus PET recycelt wurden. Aus dem gleichen Material ist auch der Reißverschluss, mit dem das Kissen geschlossen wird, was den Abbau und das Recycling der Komponenten am Ende der Lebensdauer erleichtert.

Die Polsterung der Kissen für die Rückenlehnen besteht aus Second-Life-Polyesterfasern, die aus Kunststoffabfällen (PET) gewonnen und entsprechend zu Fasern verarbeitet wurden. Durch eine nachträgliche mechanische Bearbeitung der Fasern kann man weichere oder Kissen mit mehr Auftrieb herstellen. Die Verwendung von Second-Life-Polyester auch für den Außenbezug ermöglicht die Produktion eines Rückenkissens, das vollständig aus nur einem Material besteht und daher am Ende seiner Lebensdauer komplett recycelbar ist.

### ALLGEMEINE INFORMATIONEN

Die Pflegemaßnahmen sollten vorzugsweise im Schatten ausgeführt werden. Vergewissern Sie sich, dass das Möbel vor Beginn abgekühlt ist. Arbeiten Sie nicht an feuchten Tagen und achten Sie darauf, dass die Polsterung nicht mit feuchten Oberflächen in Berührung kommt.

### PFLEGE

Die Sitz- und Rückenkissen per Hand aufklopfen (Aufschütteln) und dabei deren Position wechseln; dabei die größer beanspruchten mit den weniger beanspruchten Kissen auswechseln. Die Rückenkissen regelmäßig wenden (Wendekissen). Unter Aufschütteln versteht man das Aufklopfen des Produkts an allen Seiten (frontal - seitlich). Es ist ratsam, das Kissen von dem Gestell zu nehmen, so dass die Luftzirkulation gewährleistet ist. Es wird empfohlen, die Kissen monatlich und vor der Einlagerung in eine aufrechte Position zu bringen, die Reißverschlüsse zu öffnen und sie wie oben beschrieben aufzuklopfen. Am Ende des vorab beschriebenen Vorgangs die Polsterung vor dem Schließen des Bezugs ca. 30 Minuten lang an der frischen Luft lüften lassen.

### EINLAGERUNG

Führen Sie vor der Lagerung eine gründliche Pflege durch. Stellen Sie sicher, dass das Produkt vollständig trocken ist. In einem trockenen, unbeheizten und gut belüfteten Raum aufbewahren und keine luftundurchlässigen Plastikabdeckungen verwenden. Molteni&C bietet spezielle Schutzhüllen an.

## DER ZEMENT

Arc



### ALLGEMEINE INFORMATIONEN

Die Reinigung sollte vorzugsweise bei bewölktem Wetter oder im Schatten durchgeführt werden. Vergewissern Sie sich, dass das Möbel vor Beginn abgekühlt ist. Verwenden Sie keine Hochdruck- oder Dampfreiniger. Versuchen Sie immer, Speisereste oder vergossene Getränke, heruntergefallene Blätter, Beeren, Blumen und Vogelkot so schnell wie möglich zu entfernen, um die Bildung von Flecken und Schimmel zu verhindern. Stellen Sie keine heißen Gegenstände wie Wasserkocher oder Töpfe direkt auf die Steinplatte, da dies zu Flecken oder Oberflächenveränderungen führen kann, die nicht behoben oder repariert werden können.

### PFLEGE

Ein Produkt aus Zement ist genauso wie ein Produkt aus Naturstein oder Marmor zu behandeln. Reinigen Sie regelmäßig mit einer Lösung aus Wasser und neutralem Reinigungsmittel. Bei hartnäckigen Flecken können Lösungen mit Ammoniak/Bleichmittel verwendet werden, die auf 10 % verdünnt sind, d. h. 1 Teil Bleichmittel auf 10 Teile Wasser. Verwenden Sie nur weiche, faserfreie Tücher, Schwämme, Fensterleder oder weiche Bürsten. Vermeiden Sie kräftiges Scheuern. Verwenden Sie keine Scheuerschwämme, ätzenden Reinigungsmittel, Kalkentferner, Bleichmittel (wenn in > 10%iger Lösung), Ammoniak (wenn in > 10%iger Lösung), Essig, Scheuerpasten.

Spülen Sie die behandelten Flächen nach jedem Reinigungsvorgang sofort mit sauberem, kaltem Wasser ab.

### EINLAGERUNG

Vor der Lagerung gründlich reinigen. In einem trockenen, unbeheizten und gut belüfteten Raum aufbewahren und keine luftundurchlässigen Plastikabdeckungen verwenden. Falls Sie es vorziehen, den Tisch in Innenräumen aufzubewahren, empfehlen wir, die Platte vom Untergestell zu entfernen und diese aufrecht auf einer weichen Unterlage zu lagern. Transportieren Sie die Tischplatte immer in aufrechter Position.

## BRÜNIERTES METALL

Timeout Collection



Aluminium ist eines der vorherrschenden Materialien bei Outdoor-Möbelkollektionen, da es sehr langlebig und nicht korrosionsanfällig ist. Außerdem ist es viel leichter als Eisen, so dass sich die Elemente leichter bewegen lassen, was bei Kollektionen für den Außenbereich wichtig ist, um sie in der Umgebung zu verstellen und nach Belieben wieder zu kombinieren. Aluminium ist ein leicht zu bearbeitendes Metall, das, wie im Fall der Timeout-Kollektion, organische und fließende Linien ermöglicht, die die Korpusse prägen: eine feingliedrige, doppelt gewölbte Profileiste, die sich übergangslos verbiegt und die Konturen der Einrichtungsgegenstände nachzeichnet. Nicht nur zum Schutz vor Oxidation, sondern vor allem, um ein warmes, einladendes Bild zu vermitteln, wird das Aluminium brüniert lackiert, wodurch sich die Timeout-Kollektion von dem minimalen, High-Tech-Stil löst, der bisher viele Outdoor-Möbelkollektionen prägte.

### ALLGEMEINE INFORMATIONEN

Die Reinigung sollte vorzugsweise bei bewölktem Wetter oder im Schatten durchgeführt werden. Vergewissern Sie sich, dass das Möbel vor Beginn abgekühlt ist. Verwenden Sie keine Scheuerschwämme, Stahlbürsten oder scheuernde/ätzende Reinigungsmittel. Verwenden Sie keine Hochdruck- oder Dampfreiniger. Versuchen Sie immer, Speisereste oder vergossene Getränke, heruntergefallene Blätter, Beeren, Blumen und Vogelkot so schnell wie möglich zu entfernen, um die Bildung von Flecken und Schimmel zu verhindern.

### PFLEGE

Wir empfehlen die Reinigung pulverbeschichteter Oberflächen mit reinem Wasser, eventuell unter Zusatz geringer Mengen pH-neutraler Reinigungsmittel. Verwenden Sie nur weiche, faserfreie Tücher, Schwämme, Fensterleder oder weiche Bürsten. Vermeiden Sie kräftiges Scheuern. Spülen Sie nach jedem Reinigungsvorgang sofort mit sauberem, kaltem Wasser ab. Verwenden Sie zur Reinigung keine scharfkantigen Werkzeuge wie Messer, Schaber, Stahlwolle, die Scheuerseite von Haushaltsschwämmen oder Reinigungsmittel, die scheuernde oberflächenschädigende Substanzen enthalten, keine aggressiven Reinigungs- oder Lösungsmittel wie Ester, Ketone, Alkohol, aromatische Stoffe, Glykolether, Halogenkohlenwasserstoffe oder ähnliches, Nitroverdünnung, Aceton usw. Diese Stoffe verursachen dauerhafte Schäden an den Oberflächen. Verwenden Sie keine Dampfstrahlgeräte.

### EINLAGERUNG

Vor der Lagerung gründlich reinigen. Stellen Sie sicher, dass das Produkt vollständig trocken ist. In einem trockenen, unbeheizten und gut belüfteten Raum aufbewahren und keine luftundurchlässigen Plastikabdeckungen verwenden. Molteni&C bietet spezielle Schutzhüllen an.

## EMAILLIERTER LAVASTEIN

Timeout Collection

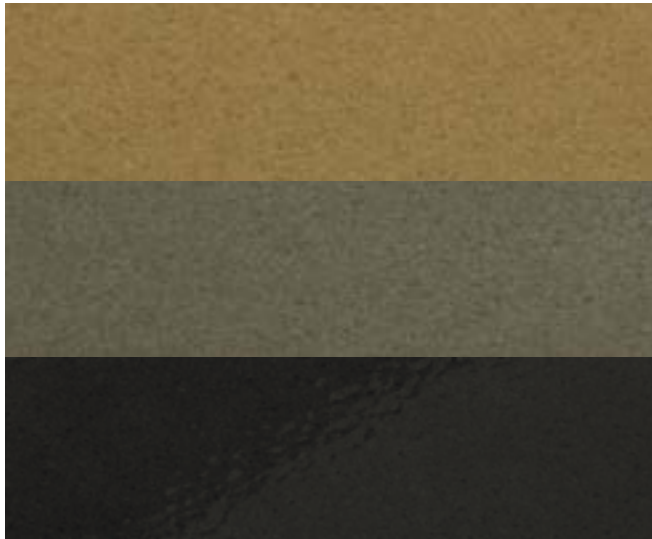

Das Lavagestein des Ätnas. Vom Feuer des Vulkans gestaltete Oberflächen. Das kompakte und nicht brüchige Lavagestein beschwört uralte Gewalten und Materialien herauf. Die Platten der Beistelltische Panna Cotta und der Esstische Timeout sind so gestaltet, dass sie die typisch kompakte Textur dieses Steins und die rauen, unregelmäßigen Flächen des „Steinbruchs“ besonders hervorheben. Trotz des gläsernen Finishs bleiben die einzigartigen Abdrücke des Magmas, die je nach Untergrund, aus dem es stammt, zu unterschiedlichen Eigenschaften des Materials führen, und die menschliche Handschrift bei der Verarbeitung erhalten. Die Oberfläche der Steinplatte wird in einem Spezialofen bei 1300° glasiert; dabei verdichten sich die siliziumhaltigen Bestandteile aus der Rückgewinnung von Glas aus ausrangierten Fernseh- und PC-Monitoren, die den Platten ihre besondere Farbe verleihen, sowie das unverwechselbare gläserne Erscheinungsbild der Oberfläche. Durch den Prozess des Zerkleinerns und Mahlens des Materials werden außergewöhnliche Eigenschaften wie Widerstandsfähigkeit und Undurchlässigkeit auf die Oberfläche übertragen.

### ALLGEMEINE INFORMATIONEN

Die Reinigung sollte vorzugsweise bei bewölktem Wetter oder im Schatten durchgeführt werden. Vergewissern Sie sich, dass das Möbel vor Beginn abgekühlt ist. Verwenden Sie keine Scheuerschwämme, Stahlbürsten oder scheuernde/ätzende Reinigungsmittel. Verwenden Sie keine Hochdruck- oder Dampfreiniger. Versuchen Sie immer, Speisereste oder vergossene Getränke, heruntergefallene Blätter, Beeren, Blumen und Vogelkot so schnell wie möglich zu entfernen, um die Bildung von Flecken und Schimmel zu verhindern. Stellen Sie keine heißen Gegenstände wie Wasserkocher oder Töpfe direkt auf die Steinplatte, da dies zu Flecken oder Oberflächenveränderungen führen kann, die nicht behoben oder repariert werden können.



### PFLEGE

Lavasteinplatten werden dreimal mit einer säurehemmenden Versiegelung, die die Fleckenaufnahme verzögert, und einer antibakteriellen, fleckenabweisenden Hydro-Öl-Behandlung beschichtet. Vermeiden Sie Scheuermittel, Ammoniak, Bleichmittel, Säuren und Entkalkungsmittel, einschließlich Zitronen, Backpulver und ähnliche „Hausmittel“. Entfernen Sie Flecken sofort mit einem Tuch und einer Lösung aus Wasser und Kernseife oder einem pH-neutralen Reinigungsmittel. Wischen Sie die Oberflächen nach der Reinigung mit einem mit lauwarmem Wasser angefeuchteten Mikrofaser Tuch ab, um Schmutz und Reste der Reinigungslösung zu entfernen. An der Luft trocknen lassen.

### EINLAGERUNG

Vor der Lagerung gründlich reinigen. In einem trockenen, unbeheizten und gut belüfteten Raum aufbewahren und keine luftundurchlässigen Plastikabdeckungen verwenden. Molteni & C bietet spezielle Schutzhüllen an. Falls Sie es vorziehen, den Tisch in Innenräumen aufzubewahren, empfehlen wir, die Platte vom Untergestell zu lösen und diese aufrecht auf einer weichen Unterlage zu lagern. Transportieren Sie die Tischplatte immer in aufrechter Position. Vor Einlagerung des Tisches sollte dieser akkurat gesäubert werden.

## Steinzeug

Timeout Collection - Sway



Steinzeug ist ein widerstandsfähiges und kompaktes Keramikprodukt, das durch Brennen spezieller, zuvor zu sehr feinen Partikeln gemahlener Tonerden bei sehr hohen Temperaturen gewonnen wird. Seine hervorragenden technischen und ästhetischen Eigenschaften haben es zum meistverwendeten Material für Verkleidungen im Innen- und Außenbereich in allen Anwendungsbereichen gemacht. Das von Molteni&C verwendete Steinzeug zeichnet sich durch seine vielseitige Ästhetik aus, zu der die unbestrittenen technischen Qualitätsmerkmale wie Temperaturbeständigkeit, Feuerfestigkeit und Fleckenbeständigkeit hinzukommen. Das moderne und vielseitige Steinzeug verleiht der neuen Kollektion Sway Stil, Originalität und Exklusivität.

### PFLEGE

Steinzeug ist widerstandsfähig gegen Abrieb, Risse und Kratzer, vollkommen wasserdicht, da ohne Poren, so dass weder Substanzen noch Flüssigkeiten durch es aufgenommen werden. Aufgrund dieser Eigenschaften sollten jedoch bei der ordentlichen Pflege Scheuermittel, Ammoniak, Bleichmittel, Säuren und Entkalkungsmittel vermieden werden. Für eine korrekte und wirksame Pflege entfernen Sie Flecken sofort mit einem Tuch und einer Lösung aus Wasser und Kernseife oder einem pH-neutralen Reinigungsmittel. Wischen Sie die Oberflächen nach der Reinigung mit einem mit lauwarmem Wasser angefeuchteten Mikrofasertuch ab, um Schmutz und Reste der Reinigungslösung zu entfernen. An der Luft trocknen lassen.



### EINLAGERUNG

Vor der Lagerung gründlich reinigen. In einem trockenen, unbeheizten und gut belüfteten Raum aufbewahren und keine luftundurchlässigen Plastikabdeckungen verwenden. Molteni&C bietet spezielle Schutzhüllen an. Falls Sie es vorziehen, die Beistelltische in Innenräumen aufzubewahren, empfehlen wir, die Platte vom Untergestell zu lösen und diese aufrecht auf einer weichen Unterlage zu lagern. Transportieren Sie die Tischplatte immer in aufrechter Position.

## Steinzeug

Timeout Collection - Picea



### ALLGEMEINE INFORMATIONEN

Ausgewählte Tonerden und die sorgfältige Verarbeitung ergeben ein Material, das sich besonders für die Herstellung von skulpturalen Objekten von essentiellen Design und perfekter Funktionalität eignet. Ausgestattet mit hoher mechanischer Widerstandsfähigkeit und ansprechender Ästhetik, ist dieses exklusive Material perfekt für die Schaffung von Objekten für den täglichen Gebrauch mit essentiellen Formen und besonderer Gestaltungsfähigkeit.

### PFLEGE

Steinzeug ist widerstandsfähig gegen Abrieb, Risse und Kratzer, vollkommen wasserdicht, da ohne Poren, so dass weder Substanzen noch Flüssigkeiten durch es aufgenommen werden. Aufgrund dieser Eigenschaften sollten bei der ordentlichen Pflege Scheuermittel, Ammoniak, Bleichmittel, Säuren und Entkalkungsmittel, einschließlich Zitrone, Natrium-Bikarbonat und ähnliche "Hausmittel" vermieden werden. Entfernen Sie zur regelmäßigen Reinigung Flecken sofort mit einem Tuch und einer Lösung aus Wasser und Kernseife oder einem pH-neutralen Reinigungsmittel. Wischen Sie die Oberflächen nach der Reinigung mit einem mit lauwarmem Wasser angefeuchteten Mikrofasertuch ab, um Schmutz und Reste der Reinigungslösung zu entfernen. An der Luft trocknen lassen.

### EINLAGERUNG

Vor der Lagerung gründlich reinigen. In einem trockenen, unbeheizten und gut belüfteten Raum aufbewahren und keine luftundurchlässigen Plastikabdeckungen verwenden. Molteni&C bietet spezielle Schutzhüllen an.

## DIE BEZÜGE



Musco, die in Zusammenarbeit mit Limonta Spa entwickelte Bezugsstoffserie, veredelt und ergänzt die Kollektionen Landmark und Timeout. Sieben einfarbige und dekorative Stoffe, ausgewählt von Marta Ferri, mit einer stofflichen und weichen Haptik: einfarbige oder gestreifte Jacquards und Bouclé-Garne, die Ton in Ton oder im Kontrast zueinander kombiniert werden können, ohne die materielle Identität und den ausdrucksstarken Charakter der jeweiligen Outdoor-Kollektion zu beeinträchtigen. Die Stoffe sind von den Farbtönen der Natur inspiriert, wobei sich wärmere Töne wie Rost und Dunkelbraun mit kühleren wie Blau oder Waldgrün abwechseln.

*„Warme, holzige Töne bestimmen die Kollektion, die mit ihrer Umgebung in einer globalen Vision verschmelzen soll, in völliger Symbiose mit der Natur. Musco resümiert das Bestreben, Harmonie und Komfort aus geschlossenen Räumen in den Außenbereich zu übertragen, ohne sich jedoch als Protagonist im Raum aufzudrängen“.*

Marta Ferri

### PFLEGE

Für die tägliche Reinigung von Stoffbezügen diese mit einem weichen Tuch abwischen, um den Staub zu entfernen. Vermeiden Sie die Verwendung von Teppichklopfern und Staubsaugern, da diese Polster und Bezüge beschädigen können. Bei Flecken sollten Sie sofort handeln und die Oberfläche mit einem gut gereinigten und mit lauwarmem Wasser angefeuchteten weißen Tuch von außen nach innen behandeln. Wenn nötig, befeuchten Sie das Tuch mit einer Lösung aus pH-neutraler Seifen- und Wasser. Tragen Sie die Lösung nicht direkt auf das Gewebe auf. Wischen Sie die Oberflächen nach der Reinigung mit einem mit lauwarmem Wasser angefeuchteten Mikrofaser Tuch ab, um Schmutz und Reste der Reinigungslösung zu entfernen. An der Luft trocknen lassen. Keine Dampfreiniger bei den Bezügen verwenden. Bei niedrigen Temperaturen und auf links gedreht bügeln.

**Achtung:** Vor jeder Wäsche ist es ratsam, den Klettverschluss jedes Bezugs mit einem Schutzband abzudecken, um zu verhindern, dass er beim Waschen beschädigt wird; die Waschanleitung der einzelnen Bezugsstoffe ist sorgfältig zu beachten. Gegebenenfalls beim Waschen zu Hause, die Bezüge nicht aufrollen und auswringen. Waschen Sie die Bezüge auf links gedreht mit neutraler Seife, die keine optischen Aufheller enthält. Überprüfen Sie das Etikett des Waschmittels, da gängige Waschmittel optische Aufheller enthalten, d. h. Bleichmittel, die Schlieren und Kränze sowie erhebliche Verfärbungen verursachen können.



## WASSERABWEISENDE SCHUTZHÜLLEN



Die Produkte der Outdoor-Kollektionen sind für die Verwendung in Außenbereichen getestet. Wir empfehlen den Einsatz auf Veranden und Terrassen. Um die Haltbarkeit zu verlängern und die Möbel zu schützen, hat Molteni&C spezielle Schutzhüllen aus wasserabweisendem Stoff entwickelt, die mit einer fungiziden Imprägnierung versehen sind. Vergewissern Sie sich vor der Verwendung der Bezüge, dass die Produkte vollkommen trocken sind, um die Ansammlung von Feuchtigkeit oder die Bildung von Schimmel zu vermeiden.

### TECHNISCHE ANGABEN

Die Schutzhülle besteht aus einer PVC-Beschichtung mit gummiertem Effekt auf einem Trägermaterial aus 100% Polyamid, das mit speziellen Additiven versehen ist, um die Beständigkeit gegen Sonnenlicht und Schimmelbildung zu verbessern. Sie wird für den Einsatz bei Regen oder sehr feuchten Wetterbedingungen empfohlen. Die Hülle wird in einem Heißsiegelverfahren hergestellt, das sie völlig wasserdicht macht. Trotz der Verwendung von Materialien, die aufgrund ihrer Eigenschaften und ihrer Leistungsfähigkeit für den Außenbereich sorgfältig ausgewählt wurden, ist zu beachten, dass die Einwirkung von Witterungseinflüssen den ursprünglichen Zustand und die Farbe der Hüllen erheblich verändern kann. Vermeiden Sie bei der Instandhaltung die Verwendung von aggressiven Reinigungsmitteln, auch von solchen, die allgemein gebräuchlich sind.

### ALLGEMEINE INFORMATIONEN

Die Reinigung sollte vorzugsweise bei bewölktem Wetter oder im Schatten durchgeführt werden. Vergewissern Sie sich, dass die Hüllen vor der Reinigung abgekühlt sind. Verwenden Sie keine Scheuerschwämme, Stahlbürsten oder scheuernde/ätzende Reinigungsmittel. Verwenden Sie keine Hochdruck- oder Dampfreiniger. Versuchen Sie immer, heruntergefallene Blätter, Beeren, Blumen und Vogelkot so schnell wie möglich zu entfernen, um die Bildung von Flecken und Schimmel zu verhindern.

### PFLEGE

Die Reinigung sollte mit einem weichen, mit Wasser und einer pH-neutralen Seife angefeuchteten Tuch erfolgen. Wischen Sie die Oberflächen nach der Reinigung mit einem mit lauwarmem Wasser angefeuchteten Mikrofaser Tuch ab, um Schmutz und Reste der Reinigungslösung zu entfernen. Im Freien trocknen lassen.

### EINLAGERUNG

Führen Sie vor der Lagerung eine gründliche Instandhaltung durch. Stellen Sie sicher, dass das Produkt vollständig trocken ist. In einem trockenen, ungeheizten und gut belüfteten Raum aufbewahren.

# OUTDOOR HELIOS KITCHEN

Molteni & C

Dada Engineered



# HAUPTMERKMALE SYMBOLLEGENDE



Das Produkt kann im Freien verwendet werden, erfordert aber bei Regen besondere Sorgfalt



Das Produkt kann in Außenbereichen verwendet werden



Das Produkt wird in mehreren Kartons versendet bzw. demontiert geliefert



# INHALTSVERZEICHNIS

<b>HELIOS</b>	EINLEITUNG UND TECHNISCHE INFORMATIONEN	119
	PREISE	126
	MATERIALIEN	138



# VISUAL INDEX OUTDOOR COLLECTION

## KITCHEN

HELIOS

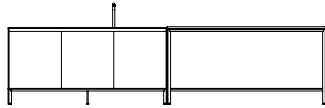

KITCHEN  
SEITE 121

VERKAUFS-  
BEDINGUNGEN

HERITAGE  
COLLECTION

LANDMARK  
COLLECTION

TIMEOUT  
COLLECTION

ICONIC PIECES

CARPET  
COLLECTION

TEXTILKOLLEKTION

MATERIALIEN  
UND PFLEGE

HELIOS KITCHEN



# KITCHEN

## Helios



VERKAUFS-  
BEDINGUNGEN

HERITAGE  
COLLECTION

LANDMARK  
COLLECTION

TIMEOUT  
COLLECTION

ICONIC PIECES

CARPET  
COLLECTION

TEXTILKOLLEKTION

MATERIALIEN  
UND PFLEGE

HELIOS KITCHEN



# Helios

Vincent Van Duysen  
2022



Helios ist eine Outdoor-Küche, die die Expertise des Made in Italy mit innovativer Technik verbindet und für den Einsatz im Freien geeignet ist. Die klaren, sauberen Linien und die monolithische, aber diskrete Formgebung ermöglichen die Kombination mit den Kollektionen Landmark und Timeout, von denen dank der großen Auswahl an Ausführungen bestimmte Materialien übernommen und ergänzt werden.

Materielle Texturen, die an Naturstein, Keramik, Teakholz oder Stahl anknüpfen, bieten eine große Auswahl an Möglichkeiten, die eine Anpassung an vielfältige Stilarten und Ambiente ermöglichen.

Die Farbpalette ist nicht nur auf Naturtöne ausgerichtet, sondern auch auf eher klassische Nuancen von Weiß- und Grautönen.

## TECHNISCHE INFORMATION

<b>Modulabmessungen</b>	lieferbar in drei Maßen: Länge 1200, 1800 oder 2400 mm mit je nach Wunsch konfigurierbaren Modulen
<b>Snackplatte</b>	lieferbar in Länge 1200 und 1800 mm
<b>Stützgestell</b>	Edelstahl / graphit
<b>Korpusausführung</b>	Edelstahl
<b>Ausführung Fronten</b>	Keramik mit Aluminiumrand titan- oder zinnfarben / Massives Teakholz / Ferrovia-Stahl / Nebula-Stahl
<b>Ausführung</b>	titan- / zinnfarben
<b>horizontale Fingermulde</b>	
<b>Seitenpaneele</b>	Edelstahl / Ferrovia-Stahl / Nebula-Stahl
<b>Rückseitige Paneele</b>	Edelstahl / Ferrovia-Stahl / Nebula-Stahl / Keramik
<b>Arbeitsplatte</b>	Edelstahl Scotch Brite St. 10 mm / Keramik St. 80 mm
<b>Wasserabweisende Schutzhülle</b>	Polyester 100%



Das Produkt kann in Außenbereichen verwendet werden



Das Produkt wird in mehreren Kartons versendet bzw. demontiert geliefert



Das Produkt kann im Freien verwendet werden, erfordert aber bei Regen besondere Sorgfalt

**Vorsichtsmaßnahmen beim Gebrauch**

- ▶ Die Küche ist für den Außenbereich konzipiert, sollte aber immer an einem überdachten Ort und vor Umwelteinflüssen geschützt stehen.
- ▶ Der Anschluss der Gasflasche sollte ausschließlich von Fachpersonal durchgeführt werden.

**Gestellausführung  
Snackplatte**  
Edelstahl Scotch Brite  
Graphit

**Plattenausführung  
Snackplatte**  
Latten aus massivem Teakholz

**Hinweise**

- ▶ Das Stützgestell wird montiert geliefert.
- ▶ Das Stützgestell der Snackplatte wird demontiert geliefert.
- ▶ Es sind keine Kürzungen des Stützgestells möglich.
- ▶ Der Fuß des Stützgestells ist mit einem Ring für die Nivellierung der Komposition ausgestattet.

- ① Stützgestell
- ② Aufliegende Unterschränke
- ③ Zusätzliche Abschlusspaneele
- ④ Arbeitsplatte
- ⑤ Snackplatten-Stützgestell
- ⑥ Snackplatten-Tischplatte

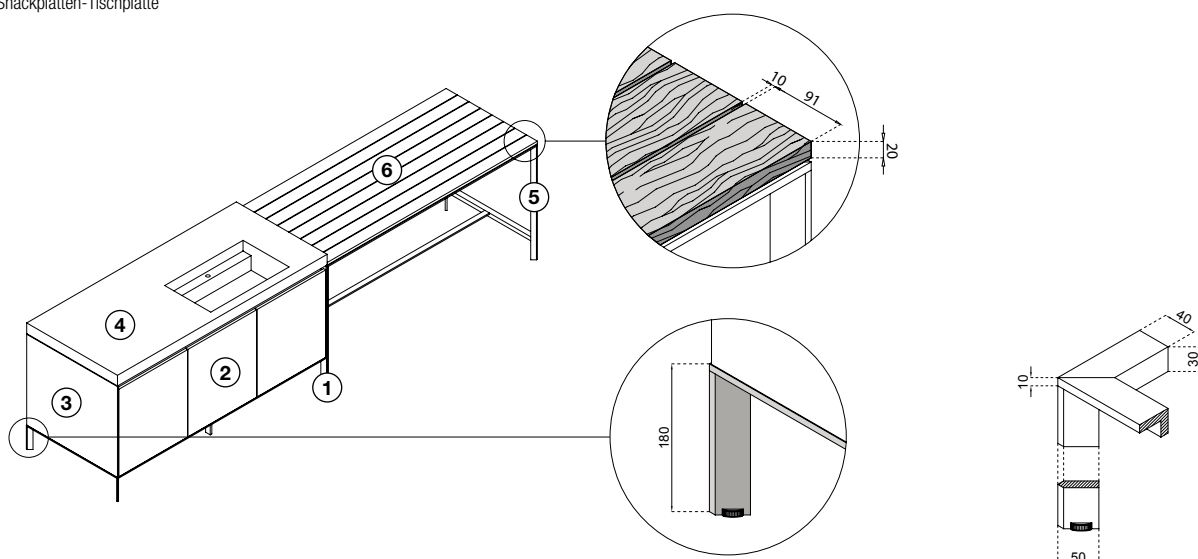

	<b>Ausführung Türen</b>	<b>Kategorie Arbeitsplatte</b>
Keramik	Silk blanco natural	1
	Silk camel natural	1
	Silk gris natural	1
	Silk negro natural	1
	Vulcano	2
	Matteria gris abujardado	2
	Matteria antracita abujardado	2
	Isea gris abujardado	3
	Jasper moka abujardado	3
	Pacific blanco plus abujardado	3
	Pacific gris abujardado	3
	Ananda blanco dt	3
	Meterora gris abujardado	3
Umbramarron abujardado	3	
Stahl	Ferrovial-Stahl	NO
	Nebula-Stahl	NO
Holz	Teak	NO





**Hinweise**

- ▶ Auf der Rückseite ist eine horizontale Fingermulde (aus ästhetischen Gründen) vorgesehen und ein Deckpaneel. Diese beiden Elemente sind nur zu verwenden, falls die Komposition raummittig aufgestellt ist.
- ▶ Es sind keine Elemente mit abweichenden Maßen lieferbar.
- ▶ Schubladenführungen Modell Vionaro.

**Korpusausführung**

Edelstahl

**Tür aus Keramik**

Rand aus Aluminium titan- oder zinnfarben  
Front innen in schwarzer Ausführung

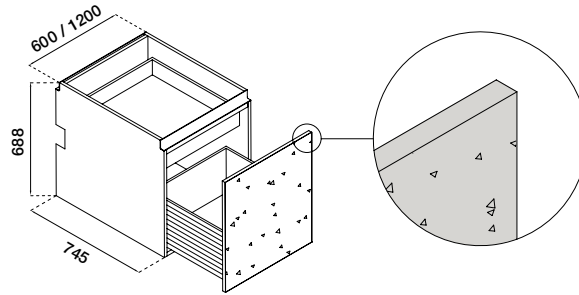

**Lamellentür aus massivem Teakholz**

Front innen in der gleichen Ausführung  
(ohne Lamellen)

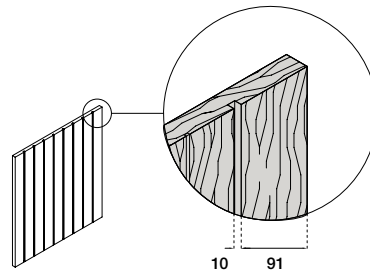

**Tür aus Edelstahl Ferrovia / Nebula**

Front innen in Schieferausführung

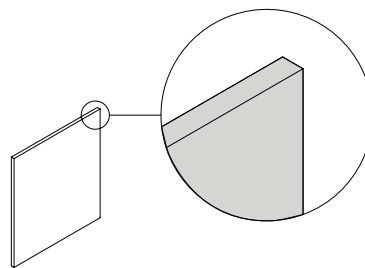

**Vorsichtsmaßnahmen beim Gebrauch**

► **Der Anschluss der Gasflasche sollte ausschließlich von Fachpersonal durchgeführt werden.**

**Hinweise**

- Unterschränk für Gasflasche: Der Schrankboden wird immer mit Öffnungen für eine bessere Belüftung geliefert.
- Spülenunterschränk: die Stützstange wird je nach gewählter Spüle geliefert und deren Position ist von den Einbaumaßen abhängig.
- Unterschränk für Kochfeldeinbau: die Stützstange wird je nach gewähltem Kochfeld geliefert und deren Position ist von den Einbaumaßen abhängig.

**Schränkelement**

Drehtür  
mit Einlegeboden

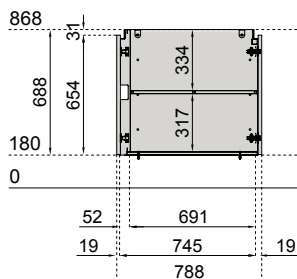

**Schränkelement**

Ausziehtür  
mit Topfkasten + interner Schublade

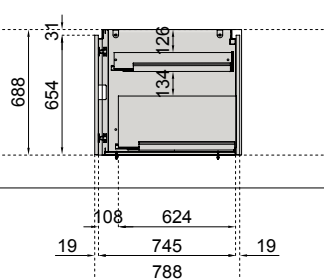

**Unterschränk für Gasflasche**

Drehtür

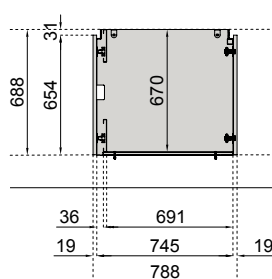

**Unterschränk für Gasflasche**

Ausziehtür  
mit Topfkasten

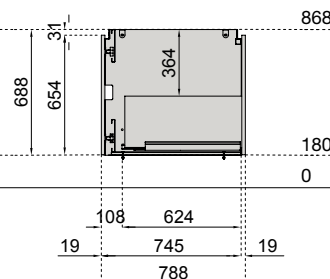

**Spülenunterschränk**

Drehtür

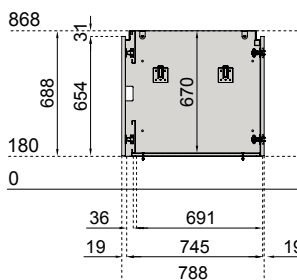

**Spülenunterschränk**

mit Ausziehtür  
und Topfkasten

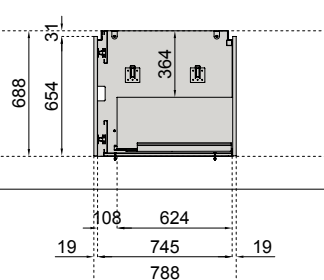

**Unterschränk für Kochfeldeinbau**

mit Einlegeboden

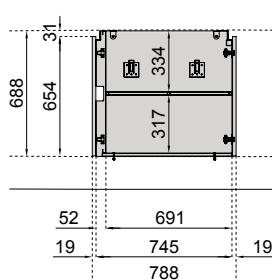

**Unterschränk für Kochfeldeinbau**

mit Ausziehtür  
mit Topfkasten

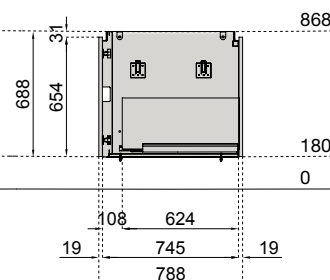

**Hinweise**

- ▶ Alle strukturellen Seitenwände der Unterschränke werden ausgeformt, um freien Zugang für die Elektro- und Wasseranschlüsse der Küche zu bieten.
- ▶ Wichtig: alle Stellen, an denen die Anschlüsse passieren (Öffnungen an den Seitenwänden, an Rückwand oder Boden) sind durch eine Gummidichtung zu schützen, die zusammen mit der Packung Eisenbeschläge geliefert wird.
- ▶ Schrankelemente:
  - Geliefert mit vollständiger Rückwand.
  - Vorgerichtet mit Zugängen (Abb. 1).
  - Können je nach Bedarf während der Montage abgenommen werden und gegebenenfalls für die Passage von Kabeln genutzt werden.
- ▶ Unterschränke für Gasflasche:
  - Geliefert mit offener Rückwand.
  - Der Möbelboden ist immer mit Öffnungen zwecks verbesserter Belüftung ausgestattet.

- ▶ Spülenunterschränke:
  - Geliefert mit offener Rückwand.
  - Die Stützstange wird je nach gewähltem Spülentyp geliefert und deren Position ist von den Einbaumaßen abhängig.
  - Der Boden ist mit einer Öffnung vorgerichtet, die zugänglich gemacht wird, falls Elektro- oder Wasseranschlüsse an dieser Stelle passieren sollen. Aus diesem Grund ist der Spülenunterschrank mit Topfkasten mit einer Schublade für Unterschränke reduzierter Tiefe ausgestattet.
- ▶ Unterschränke für Kochfeld:
  - Geliefert mit vollständiger Rückwand.
  - Die Rückwand ist mit Zugängen vorgerichtet, welche je nach Bedarf bei der Montage abgenommen werden und für den eventuellen Durchlass von Anschlusskabeln genutzt werden können.
  - Die Stützstange wird je nach Kochfeldtyp geliefert und ihre Position ist von den Einbaumaßen abhängig.

Schrankelement	Stützstangen	Öffnungen am Boden	Offene Rückwand	Rückwand mit abnehmbaren Fenstern	Abnehmbarer Boden	Ausgeformte Seitenwand	Tiefe Schubladen und Topfkästen
Schrankelement				•		•	T. 745 mm
Unterschrank für Gasflasche		•	•			•	T. 745 mm
Spülenunterschrank	*		•		•	•	T. 595 mm
Unterschrank für Kochfeld	•			•		•	T. 745 mm

\* Nur bei Spüle aus Keramik.

**Schrankelemente**

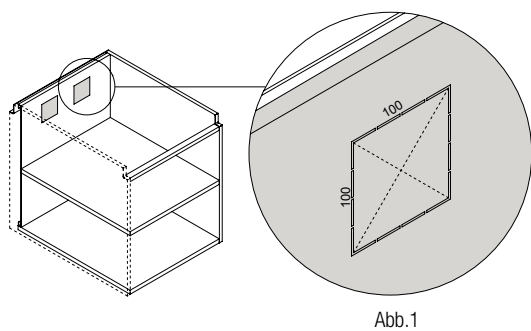

**Unterschränke für Gasflaschen**

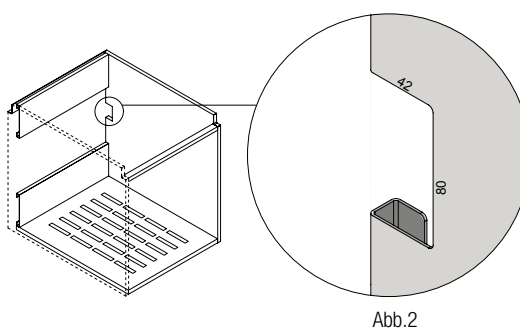

**Spülenunterschränke**

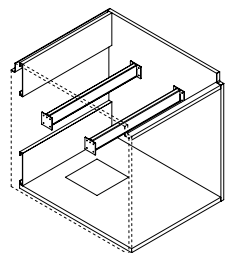

**Unterschränke für Kochfeld**

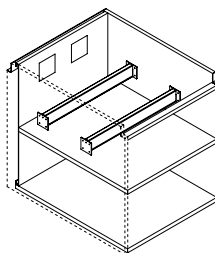

**Hinweise**

- ▶ Die Snackplatte ist 10 mm höher als die Küche mit Arbeitsplatte aus Edelstahl.
- ▶ Die Arbeitsplatte aus Edelstahl kann an der Rückseite nicht vorspringend geliefert werden.

**Arbeitsplatte St. 80 mm**

**Optionen**

- Option 1 : Tiefe 794 mm wie die darunter befindlichen Unterschränke
- Option 2 : Tiefe 1094 mm, rückseitig vorspringende Snackplatte

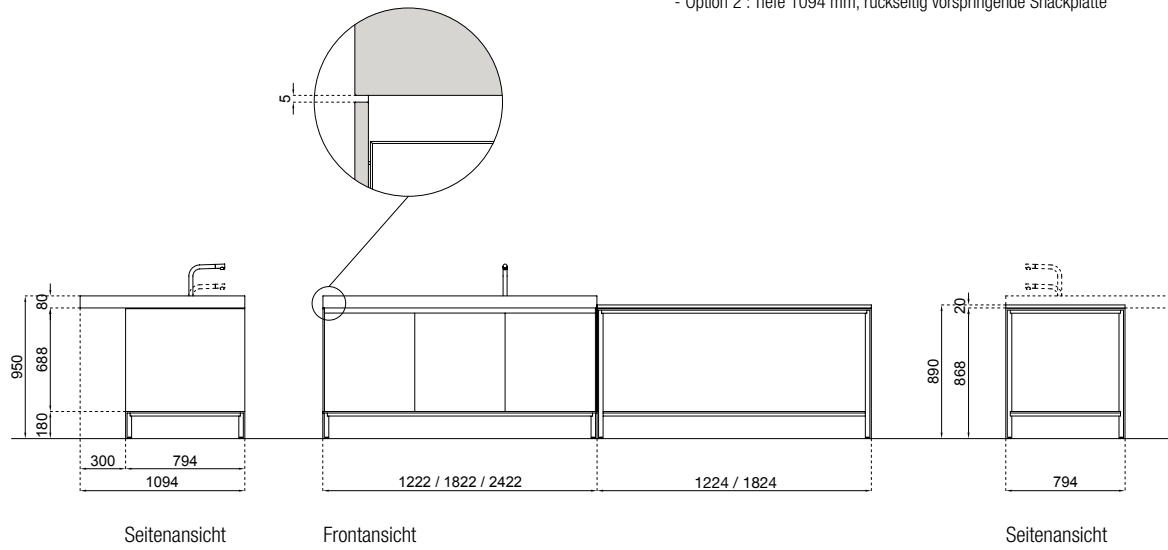

**Arbeitsplatte St. 10 mm**

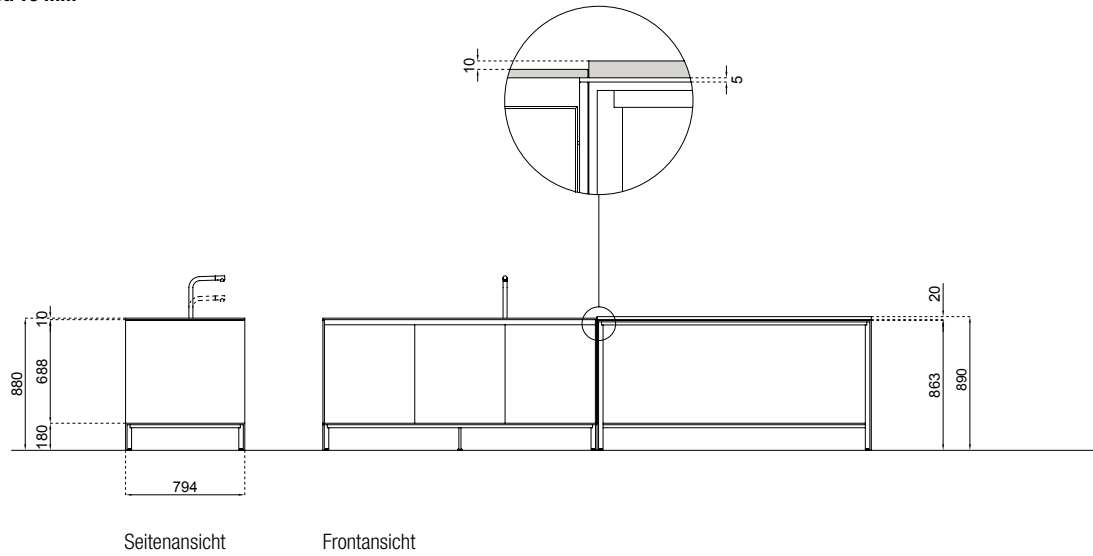

**Hinweise**

► Stützgestell: Es sind keine Kürzungen möglich, das Gestell wird montiert geliefert.

**Ausführung Stützgestell**

Edelstahl Scotch Brite  
Graphit

**Ausführung Fronten**

Massives Teakholz  
Keramik  
Ferrovia / Nebula

**Stützgestell**

für aufliegende  
Unterschränke

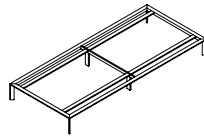

Code	B	T	H	Edelstahl	Graphit
ST.122.079.002	1222	792	180	4.984	5.270
ST.182.079.002	1822	792	180	5.366	5.741
ST.242.079.002	2422	792	180	6.133	6.599

**Schränkelement**

Drehtür  
mit Einlegeboden

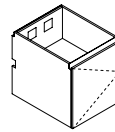

Code	B	T	H	Teak	Keramik	Ferrovia / Nebula
BB.76960.120	600	745	688	3.296	3.762	4.067

**Schränkelement**

doppelte Drehtür  
und Einlegeboden

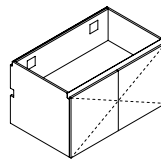

Code	B	T	H	Teak	Keramik	Ferrovia / Nebula
BB.76912.121	1200	745	688	4.562	5.492	6.107



**Schränkelement**

Ausziehtür  
mit Topfkasten  
+1 interne Schublade

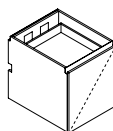

Code	B	T	H	Teak	Keramik	Ferrovia / Nebula
BE.76960.105	600	745	688	3.522	3.995	4.286

**Schränkelement**

Ausziehtür  
mit Topfkasten  
+1 interne Schublade

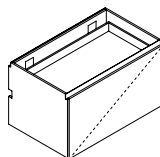

Code	B	T	H	Teak	Keramik	Ferrovia / Nebula
BE.76012.105	1200	745	688	5.044	5.397	6.252



**Ausführung Front**

Massives Teakholz  
Keramik  
Ferrovia / Nebula

**Spülenunterschrank**

Drehtür,  
kein Einlegeboden

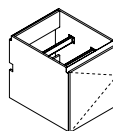

Code	B	T	H	Teak	Keramik	Ferrovia / Nebula
BL.76960.178	600	745	688	2.473	2.938	3.245

**Spülenunterschrank**

doppelte Drehtür,  
kein Einlegeboden

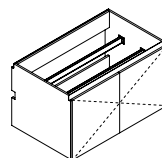

Code	B	T	H	Teak	Keramik	Ferrovia / Nebula
BL.76912.179	1200	745	688	3.704	4.633	5.247

**Spülenunterschrank**

mit Ausziehtür  
und Topfkasten,  
keine interne Schublade

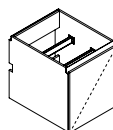

Code	B	T	H	Teak	Keramik	Ferrovia / Nebula
BL.76960.180	600	745	688	3.135	3.607	3.899

**Spülenunterschrank**

mit Ausziehtür  
und Topfkasten,  
keine interne Schublade

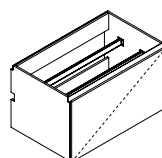

Code	B	T	H	Teak	Keramik	Ferrovia / Nebula
BL.76912.180	1200	745	688	4.416	4.770	5.626



**Hinweise**

- ▶ Der Boden der Unterschränke ist aus Edelstahl scotch brite und wird mit einer Reihe von Öffnungen geliefert, die eine korrekte Belüftung des Schranks ermöglichen.
- ▶ Auf diesen Unterschränken darf kein Kochfeld montiert werden.
- ▶ Der Unterschrank wird mit einem Riemen zur Fixierung der Gasflasche geliefert.

**Ausführung Fronten**

Massives Teakholz  
 Keramik  
 Ferrovia / Nebula

**Unterschrank für Gasflasche**

Drehtür,  
 kein Einlegeboden

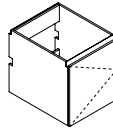

Code	B	T	H	Teak	Keramik	Ferrovia / Nebula
BB.76960.124	600	745	688	2.782	3.246	3.554

**Unterschrank für Gasflasche**

Ausziehtür,  
 mit internem Topfkasten

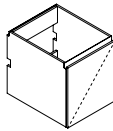

Code	B	T	H	Teak	Keramik	Ferrovia / Nebula
BE.76960.107	600	745	688	3.628	4.100	4.392





**Hinweise**

- ▶ Studie für Einbau und eventuelle Änderungen im Preis inbegriffen.
- ▶ Alle Unterschränke sind mit Stützstangen ausgestattet.

**Ausführung Fronten**

Massives Teakholz  
 Keramik  
 Ferrovia / Nebula

**Unterschrank für Kochfeldeinbau**

ohne frontale Bedienelemente,  
 Drehtür,  
 mit Einlegeboden

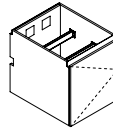

Code	B	T	H	Teak	Keramik	Ferrovia / Nebula
BB.76960.122	600	745	688	3.641	4.106	4.412

**Unterschrank für Kochfeldeinbau**

ohne frontale Bedienelemente,  
 doppelte Drehtür  
 und Einlegeboden

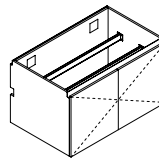

Code	B	T	H	Teak	Keramik	Ferrovia / Nebula
BB.76912.123	1200	745	688	4.962	5.892	6.506

**Unterschrank für Kochfeldeinbau**

mit frontalen Bedienelementen

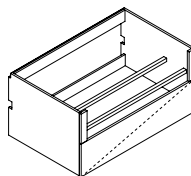

Code	B	T	H	Teak	Keramik	Ferrovia / Nebula
BQ.76912.001	1200	745	688	6.557	7.016	8.129



**Hinweise**

- ▶ Zwischen Arbeitsplatte und Abschlusspaneelen bleiben 5 mm Platz.
- ▶ Zwischen Arbeitsplatte und Rückwand bleiben 5 mm Platz.
- ▶ Die Rückwände sind nicht erforderlich, wenn die Komposition wandbündig aufgestellt wird.
- ▶ Die zusätzlichen Abschlusspaneele sind am Ende der Komposition erforderlich.
- ▶ Horizontale Fingermulde:
  - Die frontale Fingermulde ist im Preis der Unterschränke in Ausführung titan- und zinnfarben inbegriffen.
  - Die hintere Fingermulde ist hinzuzufügen, wenn die Küche raummittig aufgestellt ist.
- ▶ Je nach Küchenplanung und -aufbau kann eine einzelne oder eine zweigeteilte Schutzhülle geliefert werden.

**Zusätzliches Abschlusspaneel**

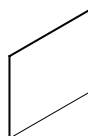

Code	B	H	St.	Edelstahl	Ferrovia / Nebula
FTB.6879.040	790	683	10	2.186	1.829

**Rückwand für Inselkomposition**

Keramik

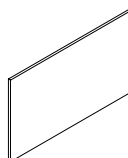

Code	B	H	St.	JE
SH.6512.020	1200	654	19	1.806
SH.6518.020	1800	654	19	2.548

**Rückwand für Inselkomposition**

Stahl

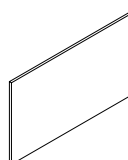

Code	B	H	St.	Edelstahl	Ferrovia / Nebula
SH.6512.021	1200	654	19	2.561	2.576
SH.6518.021	1800	654	19	2.891	3.710

**Horizontale Fingermulde**

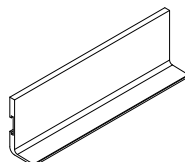

					LFM
					48



## Gehäuse zur Abdeckung der Anschlüsse

Edelstahl

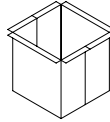

Code	B	T	H	JE
AC.IZ.1680	196	196	205	192



**Hinweise**

- ▶ Platte mit Latten aus massivem Teakholz.
- ▶ Zwischen der Platte und dem Stützgestell bleiben 5 mm Platz.
- ▶ Die Snackplatte wird demontiert geliefert.
- ▶ Je nach Küchenplanung und -aufbau kann eine einzelne oder eine mehrteilige Schutzhülle geliefert werden.

**Snackplatte**

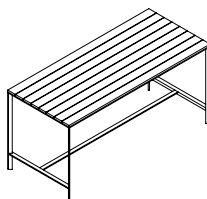

Code	B	T	H	Edelstahl	Zinnfarben
PS.015.122.079	1224	794	890	9.033	9.450
PS.015.182.079	1824	794	890	9.694	10.254

**Wasserabweisende Schutzhülle**

Farbe: Grün

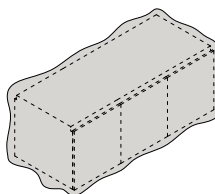

Code	B	T	H	LFM
AC.IZ.1685	-	794	890	642
AC.IZ.1686	-	1094	890	642



**Hinweise**

► Die Platte aus Edelstahl St. 10 mm kann rückseitig nie über die Küche hinausragen.

**Ausführung Arbeitsplatte**

Keramik  
Edelstahl scotch brite

**Arbeitsplatte St. 80 mm**

Keramik

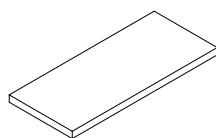

Code	B	T	St.	JE		
				1	2	3
TP.105.122.079	1224	794	80	3.203	3.564	3.653
TP.105.122.109	1224	1094	80	Einschließlich Ausführung der ersten 400 mm an der Unterseite		
TP.105.182.079	1824	794	80	4.298	4.839	4.973
TP.105.182.109	1824	1094	80	Einschließlich Ausführung der ersten 400 mm an der Unterseite		
TP.105.242.079	2424	794	80	5.394	6.115	6.294
TP.105.242.109	2424	1094	80	Einschließlich Ausführung der ersten 400 mm an der Unterseite		

**Arbeitsplatte St. 10 mm**

Edelstahl scotch brite

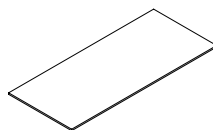

Code	B	T	St.	JE
TP.106.122.079	1224	794	10	5.084
TP.106.182.079	1824	794	10	6.131
TP.106.242.079	2424	794	10	7.376



**Bohrung für Kochfeld**

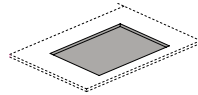

Code	Einbau	Keramik
MG.0135	auf der Arbeitsplatte	226
MG.0145	flächenbündig	413
Code	Einbau	Edelstahl
MG.0930	auf der Arbeitsplatte	73
MG.0932	flächenbündig	146

**Bohrung für Spüle**

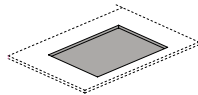

Code	Einbau	Keramik
MG.0135	auf der Arbeitsplatte	226
MG.0145	flächenbündig	413
MG.0140	zum Unterbau	581
Code	Einbau	Edelstahl
MG.0936	auf der Arbeitsplatte	73
MG.0937	flächenbündig	146

**Runde Bohrung  
an der Arbeitsplatte**

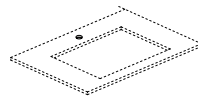

Code	Beschreibung	Keramik
MG.0155	extra Hahnloch	55
MG.0934	Bohrung Bedienelemente Kochfeld	55
Code	Beschreibung	Edelstahl
MG.0931	extra Hahnloch	19
MG.0933	Bohrung Bedienelemente Kochfeld	39



**Vorsichtsmaßnahmen beim Gebrauch**

► Befolgen Sie die Anweisungen im Benutzerhandbuch sorgfältig, da die Kochplatte sehr hohe Temperaturen erreicht (bis zu 600°).

**Hinweise**

- Hahnlochbohrung im Spülenpreis inbegriffen.
- Gehäuse zur Abdeckung der Außenfläche von Keramikspülen:
  - Optionales Zubehör, das auch nach der Küchenmontage angewendet werden kann.
  - In Spülenunterschranke: eingesetztes Element zur Abdeckung der nicht fertig bearbeiteten Oberfläche von Keramikspülen.

**Spüle**

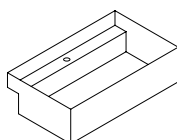

Code	B	T	H		JE
LAV.0085.CE	700	450	220	Aus Keramik (bei Lieferung bereits integriert in die Arbeitsplatten aus Keramik)	3.538
LAV.0050.IX	700	450	220	Aus Edelstahl, separat geliefert, zum Unterbau unter der Arbeitsplatte (Nur Keramik)	2.381
LAV.0051.IX	700	450	220	Aus Edelstahl, separat geliefert, zum flächenbündigen Einbau an der Arbeitsplatte (Nur Keramik)	2.566
LAV.0052.IX	700	450	220	Aus Edelstahl, verschweißt geliefert an Arbeitsplatte aus Edelstahl	2.876

**Gehäuse**

Edelstahl scotch brite

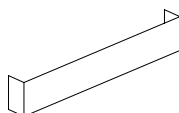

Code	B	T	H		JE
AC.IZ.1670	700	50	100		41

**Kochplatte**

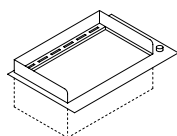

Code	B	T	H		JE
PCT.0050.CE	900	610	88	Einbau unter der Arbeitsplatte für Keramik	5.719
PCT.0051.IX	900	610	88	Verschweißt an Arbeitsplatte aus Edelstahl (Verschweißung inbegriffen)	5.719

**Mischbatterie**

Edelstahl

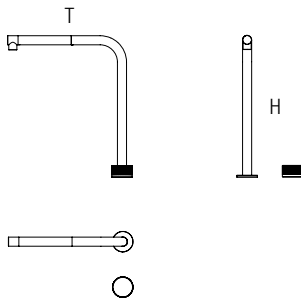

Code	B	T	H		JE
RUB.0001	-	273	312		2.392

**Hinweise**

- ▶ Begasung Transportkisten, Aufpreis je nach m<sub>2</sub> von Arbeitsplatte, Wandabschlussleiste und Rückwänden berechnen.
- ▶ Zusätzliche Verstärkung:
  - Ist für alle Speditionen außerhalb Italiens verpflichtend.
  - Das Unternehmen haftet nicht für eventuelle Schäden, die beim Ausladen und gleichzeitiger Prüfung aller Elemente nicht gemeldet werden.
  - Für eine größere Sicherheit bei Transport und Beförderung der Platten wird die normale Holzkiste durch einen Sockel mit seitlichen Verstärkungen ergänzt, damit die Arbeitsplatte fest in Position bleibt.

- Den Aufpreis auf den Gesamtpreis der Arbeitsplatte berechnen und auf alles, das in dem gleichen Material hergestellt ist.
- Für Speditionen im Raum Italien wird die Verstärkung auf Anfrage angeboten.

**Begasung Transportkiste für den Transport von Arbeitsplatten**

Code	M <sub>2</sub>
MG.0430	138

**Zusätzliche Verstärkung: Zur Beförderung von Arbeitsplatten**

Code	Je
MG.0431	811





## HOLZ



**Teak**  
Fronten  
Snackplatte

## METALL



**Edelstahl Scotch Brite**  
Stützgestell  
Zusätzliche  
Abschlusspaneele  
Rückwand  
Interne Korpusausführung

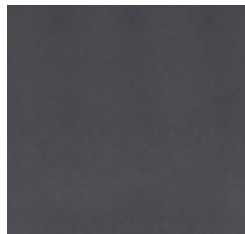

**Edelstahl Graphit**  
Stützgestell

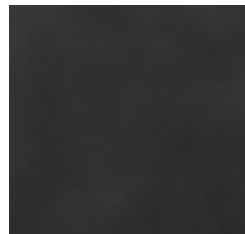

**Edelstahl Ferrovia**  
Front  
Zusätzliche Abschlusspaneele  
Rückwand



**Edelstahl Nebula**  
Front  
Zusätzliche Abschlusspaneele  
Rückwand



**Aluminium Zinnfarben**  
Horizontale Fingermulden  
Türkanten



**Aluminium Titanfarben**  
Horizontale Fingermulden  
Türkanten

## CERAMICA

top  
facciate (con bordo alluminio)

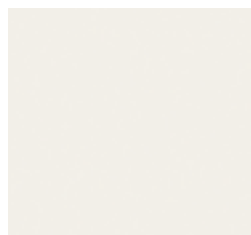

Silk Blanco Natural



Silk Camel Natural

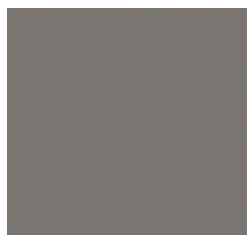

Silk Gris Natural



Silk Negro Natural



Vulcano

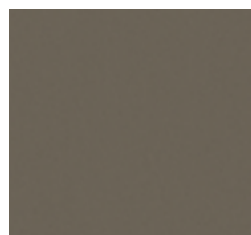

Matteria Taupe Abujardado



Matteria Gris Abujardado

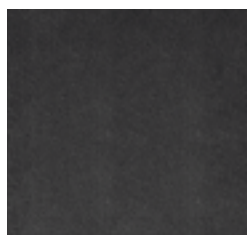

Matteria Antracita  
Abujardado



Iseo Gris Abujardado



Jasper Moka Abujardado



Pacific Blanco Plus  
Abujardado



Pacific Gris Abujardado

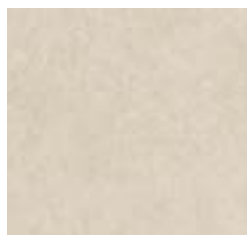

Ananda Blanco DT



Meteora Gris Abujardado

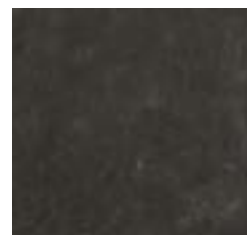

Umbra Marron Abujardado

OUTDOOR